

siegmund

HEGESZTŐASZTALOK ÉS RÖGZÍTŐ RENDSZEREK



Siegmund Hegesztőcella és moduláris rögzítő rendszer

gyors, gazdaságos és újrahasználandó



HEGESZTŐASZTALOK A VILÁGÉLSŐ GYÁRTÓTÓL



Termék az
előlapon

Siegmond Hegesztő Cella

Kezden bele az automatizálásba és a sorozatgyártásba. A robotika tanúja lesz a hegesztési technológia következő forradalmának. A hagyományos kézi hegesztésű szerelvények a jövőben automatizáltak lesznek. A hegesztőasztalok világelső gyártójaként a Siegmund egy új típusú hegesztőcellát kínál, amely az új, innovatív kialakítást ötvözi a szorítástechnikában.

Oldal 8



www.siegmund.com/F-cell



Minden Siegmund
termék részletesen

Részletes információk a termékeinkről, valamint a többi termékverzióról és teljes termékválasztékunkról megtalálhatók az interneten a www.siegmund.com oldalon.



www.siegmund.com



Találja meg a legfrissebb híreket Siegmundról a közösségi média oldalain.

Nullapontos szorítórendszer

Cserélje ki az ismétlődő szorítórendszereket néhány lépésben a Siegmund nullapontos szorítórendszerével.

Oldal 22

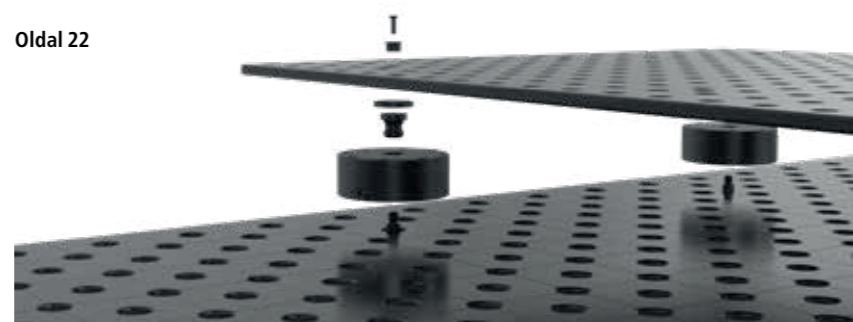

Lemezes szorítócsavar

A Siegmund Lemezes szorítócsavarjával a puha anyagokat, például az egyszerű alumíniumötvözeteket, a rozet stb. erőteljesen és anyagbarát módon rögzítheti. Javaslatunk alumínium alkatrészek befogására!

Oldal 6



Siegmond hegesztőasztalok PLUS

Extra magas asztallap különösen összetett alkalmazásokhoz. Minden eddiginél több rögzítési lehetőség.

Oldal 54 / 62 / 72

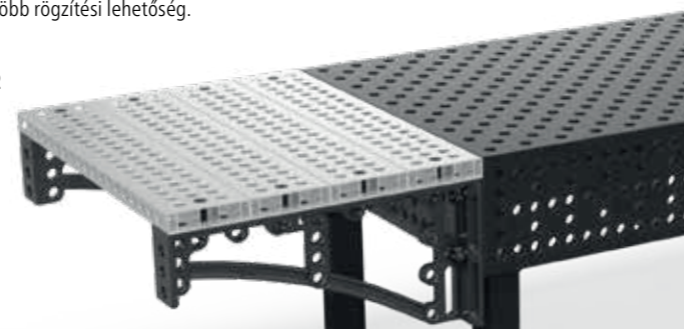

Siegmond a gyakorlatban

Kisiparosok és nagyipari vállalkozások minden nap a Siegmund hegesztési asztalokra támaszkodnak. Használja ki a különféle alkalmazási lehetőségeket.

Oldal 238



Termék áttekintés

Hegesztőasztalok

Basic 16
Professional 750 48
Professional Extreme 8.7 50
Professional Extreme 8.7 PLUS 52
Professional Extreme 8.7 PLUS 54

Hegesztőasztalok

Professional 750 22
Professional Extreme 8.7 58
Professional Extreme 8.7 PLUS 60
Professional Extreme 8.7 PLUS 62

Hegesztőasztalok

Basic 28
Professional 750 66
Professional Extreme 8.7 68
Professional Extreme 8.8 PLUS 70
Hatszögű hornyú asztal 72
Hatszögű hornyú asztal 74

Asztali prés

Előfeszítés és egyengetés 206

Sub Table Box

Zárható tárolóhely 212

Tapadásmentesítő

Tisztítás és karbantartás 220

Asztali satuk

A munkadarabok biztonságos rögzítése 218

Mágneses rögzítéstechnológia

Befogás zavaró kontúrok nélkül 222

Kapcsolódó elemek

Rendszerek közötti megoldások 223

Pozicionáló & Oktagonális asztalok

228



Siegmond Hegesztő Cella

Kezdje el az automatizálást 16 22 28
8



Nullapontos szorítórendszer

Egyszerűen és rugalmasan cserélje ki a hegesztőberendezéseket 26 28



Új rögzítő rendszer

sablonokkal ellátott szériagyártású eszközökhez 38 40 42



Forgó asztal-állítható magasságú

Gyors és egyszerű az ideális munkamagassághoz 79 80 81



Mobil asztalemelő

Ergonomikus és hátkímélő munkavégzés 83 84 85



Siegmond Workstation

A műhelyek mindenesé 87 88 89



Hosszabbítók

perforált lemezekhez 93 93



Végállítók

Sokoldalú rögzítési lehetőségek 99 133 161



Derékszögek

Három dimenzióban működik 103 135 167



Alumínium profilok & Tartozékok

Könnyű szorítószerszámok 111 139 179



Csavar

Rögzítés és összekötés 115 143 183



Szorítók & Tartozékok

Munkadarabok rögzítése 121 149 191



Prizmák & Támasztók

Szilárd tartófelületek 125 153 197



Tartozékok

129 157 203

Gyorsan megismeri a Siegmund minőséget



Nitrídálás

karc- és korrózióálló felületet hoz létre, véd a hegesztési fröccsenéstől a fröccsenésgátló spray-vel kombinálva



BAR-coating (Black-Anti-Rust-coating)

kisimítja a felületet és fokozza a rozsd elleni védelmet



Skála

a munkadarabok pontos beállításához és rögzítéséhez



alumínium-titánium

könnyű és nagy szilárdságú anyag, a nitrídált öntött acél keménysége nem érhető el



Alumínium

rozsdamentes acél feldolgozásához



Poliamid

rozsdamentes acél és alumínium megmunkálásához a felületi sérülések elkerülése érdekében



Célunk: Korlátlan elérhetőség

A Siegmund Csoport évek óta sikeresen gyárt és forgalmaz hegesztő és rögzítő asztalrendszereket az egész világon. Az új épületeket is beleértve Oberottmarshausenben és Skawinában, több mint 70000 m² szabad hely áll rendelkezésre hegesztőasztalok és tartozékaink gyártásához és tárolásához a vállalatcsoporton belül.

Oberottmarshausenben található központunk 18000 négyzetméternyi tárolóval rendelkezik. A kényelmes elhelyezkedésnek és a nagy tárolókapacitásnak köszönhetően csökkentjük az Ön szállítási idejét.

Cégcsoportunk helyszínei: Oberottmarshausen (D), Deggingen (D), Grossaitingen (D), Skawina (PL), Lublin (PL), Ningbo (CN)
Iroda, termelés és raktár területe kb. 75000 m², Működési terület 180000 m²



BAYERN'S
BEST 50
PREISTRÄGER 2019



A Siegmund által kifejlesztett egyedi anyagok olyan jellemzőket kínálnak, amelyeket nem használnak a hagyományos hegesztőasztaloknál. Győződjön meg róla.

siegmund



Siegmund

- Hegesztőasztalok legnagyobb gyártójaként több mint 50 országban van kereskedői hálózatunk
- Nagy csapat fejlesztőink állandó kapcsolatban állnak ügyfeleinkkel
- Hegesztő asztalok 100000-szer vannak használatban



Minőség

- Termékinnovációk, magas minőségű anyagok, pontos feldolgozás
- Termékek folyamatos fejlesztése az ügyfelekkel és tapasztalatokkal



Tárolási kapacitás

- Raktárterület 26000 qm
- Kb. 2000 – 5000 hegesztőasztal és kb. 1 millió tartozék raktáron



Felületen edzett tartozékok

- Megnövelt védelem rozsdá ellen
- Jobb védelem a karcosodás ellen
- Javított védelem hegesztési reve ellen



Legkeményebb hegesztőasztalok

- Rendkívüli keménység jellemzi a speciálisan kifejlesztett ötvözetek miatt a Professional Extreme hegesztőasztalokat
- Nagyobb korrózióállóság, plazma nitridálásnak köszönhetően kopásmentesek és tartósak a hegesztőasztalok
- Jelentősen kevesebb a letapadás
- Felületi síkságát sok év intenzív használat mellett is megőrzi (Professional Extreme 8.7 és 8.8)



Innovatív moduláris rendszer

- Moduláris, kompatibilis- a hegesztő és rögzítő asztal rendszerek az Ön igényeinek megfelelően
- Speciális megoldások az ügyfelek igényei szerint

Lemezes szorítócsavar

Puha anyagok erőteljes rögzítése

new

» A Siegmund Lemezes szorítócsavarjával a puha anyagokat, például az egyszerű alumíniumötvözeteket, a rézet stb. erőteljesen és anyagbarát módon rögzítheti. Javaslunk alumínium alkatrészek befogására!

Csavar fogantyú

- Optimális ergonomiai markolat
- Menetes kézikerek integrált hatszögkulcs résszel

Befogási tartomány

- Változtatható rögzítési tartomány
- Vékony fémlemez vagy fémlemez sablonok befogása lehetséges

Csavar test

- alumínium profilokhoz optimalizálva
- O-gyűrű nyílás nélkül a csavartest sima felületéhez
- A csavartest magas minőségű ötvöztött acélból készül a maximális szilárdság érdekében
- Hossz: dupla, háromszoros, négyszeres

Kihajtható elemek

- lapos reteszelés és egyenletes erőelosztás
- alumíniumhoz és más puha anyagokhoz fejlesztették ki
- Kihajtható elemek átedzett számacélból
- Hőálló és nagy teherbírású anyagból készült O-gyűrű



Süllyesztett fej

- alkatrészek süllyesztett kapcsolata
- hogy elkerüljük a zavaró kontúrokat
- hatszögkulccsal

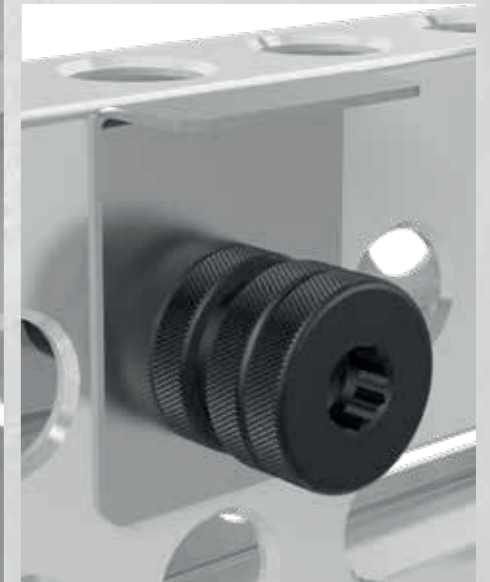

47-53 mm



System 16

Oldal 115

System 22

Oldal 143

System 28

Oldal 183



Részletes információk a termékekről a következő címen:
www.siegmund.com/F-areal-clamping-bolt

Tökéletesen illeszkedik a letörésekhez

Változtatható rögzítési tartomány (Példa: 280590) Különböző hosszúságok

Siegmond Hegesztő Cella

Kompakt moduláris rendszer

new

Használja ki a Siegmund hegesztőcella előnyeit:

- ✓ minden egyes alkalmazáshoz konfigurálva és kibővítvé
- ✓ minden típusú robottal kompatibilis
- ✓ kompakt kialakítás
- ✓ magas biztonsági színvonal
- ✓ gyors indítás
- ✓ exkluzív Siegmund cella kialakítás

Az ön kezdete az automatizálásban:

- ✓ egyszerűsített bevezetés az automatizálásba és a sorozatgyártásba
- ✓ alacsony kezdeti költségek és nagy hatékonyság
- ✓ előre konfigurált cellák állnak rendelkezésre

Siegmond Hegesztő Cella

Kiinduló ár 6.149 €

+ Speciális asztal hegesztőcellához

Kiinduló ár 8.996 €

+ Speciális asztal hegesztőcellához és tartozékokhoz

Kiinduló ár 14.885 €

Robot, elszívó egység és hegesztőberendezés elérhető a szakosodott hegesztőkereskedőnél.

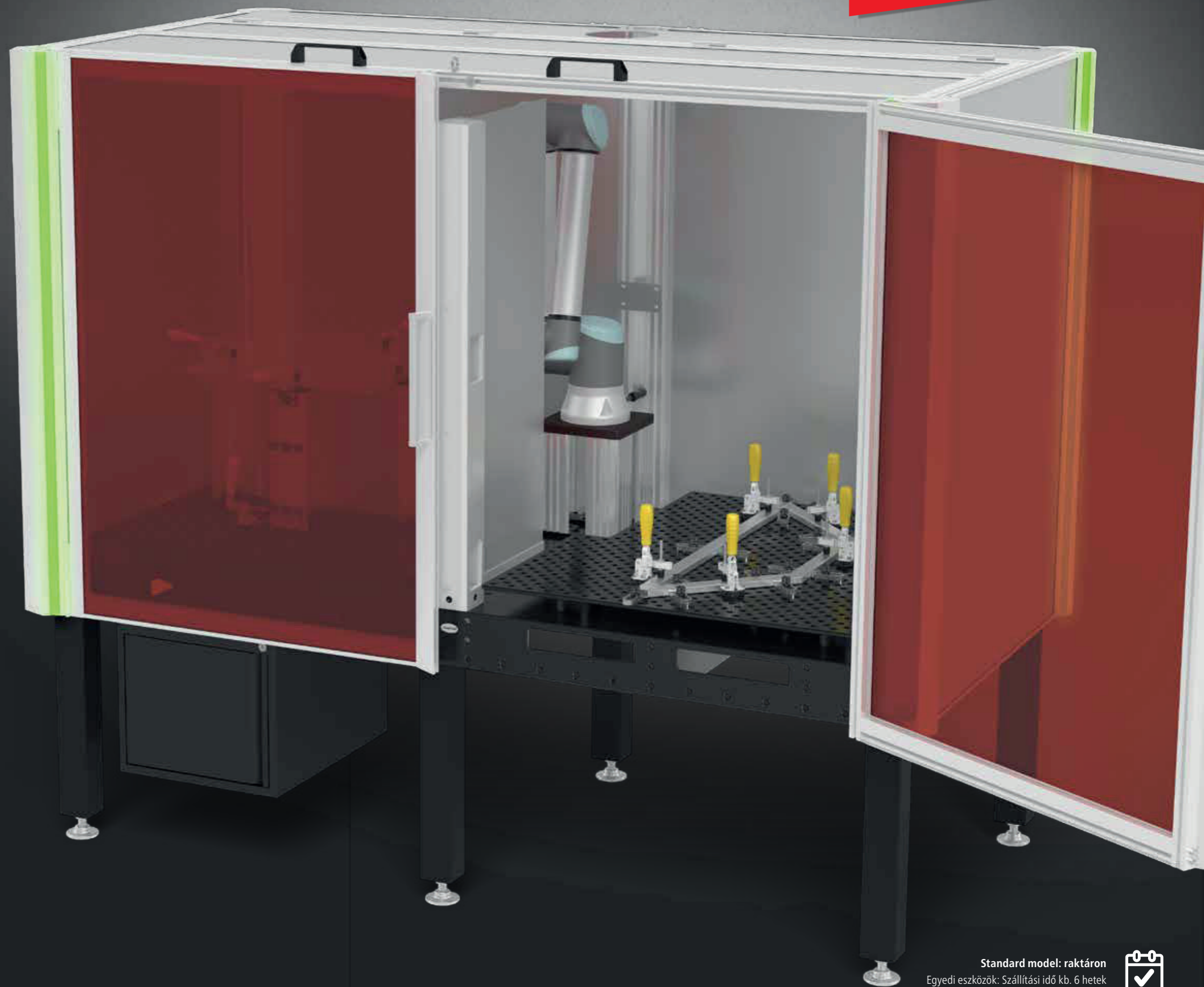

Részletes információk a termékekről a következő címen:
www.siegmond.com/F-cell

Standard model: raktáron
Egyedi eszközök: Szállítási idő kb. 6 hetek



Siegmund Hegesztő Cella

Kompakt moduláris rendszer

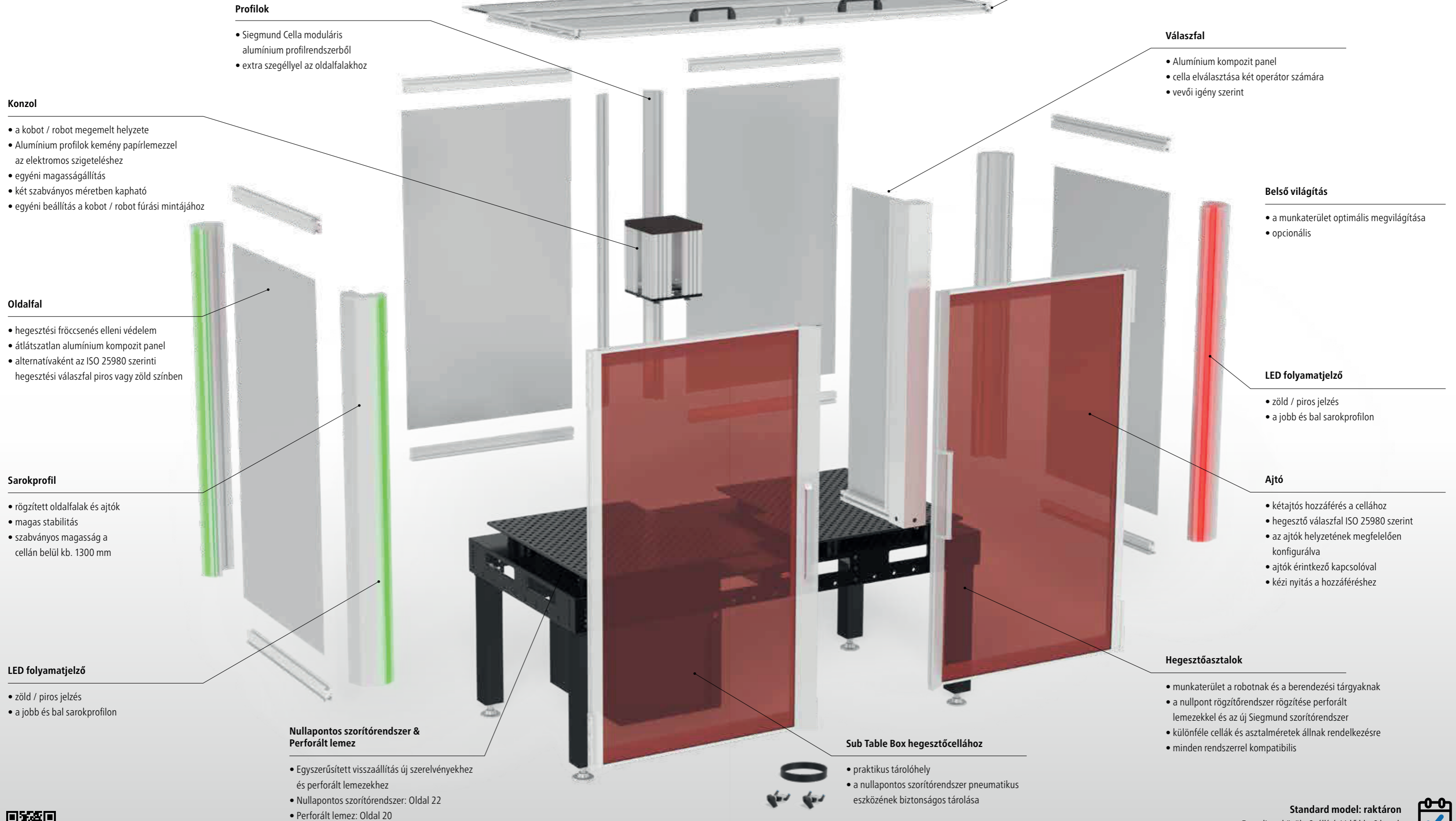

Részletes információk a termékekről a következő címen:
www.siegmund.com/F-cell

Standard model: raktáron
 Egyedi eszközök: Szállítási idő kb. 6 hetek



Siegmund Hegesztő Cella

Kompakt moduláris rendszer

siegmund



Részletes információk a termékekről a következő címen:
www.siegmund.com/F-cell

Standard model: raktáron
Egyedi eszközök: Szállítási idő kb. 6 hetek



Siegmund Hegesztő Cella

Kompakt moduláris rendszer

Speciális asztal Siegmund hegesztőcellához – Automatizálásra optimalizálva

- ✓ speciális furatelrendezés az egyes alkatrészek rögzítéséhez (hegesztőcella, válaszfal, konzol, nullpont rögzítőrendszer, ST Box, ...)
- ✓ Szellőzőnyílás az örvénylés elleni elszíváshoz
- ✓ kábelcsatorna az asztal alatt
- ✓ optimális lefedettség
- ✓ Magas minőségű acél S355J2+N + Plazma nitridálás
- ✓ Anyag vastagság kb. 11,5 – 13 mm
- ✓ Furat Ø 16 mm

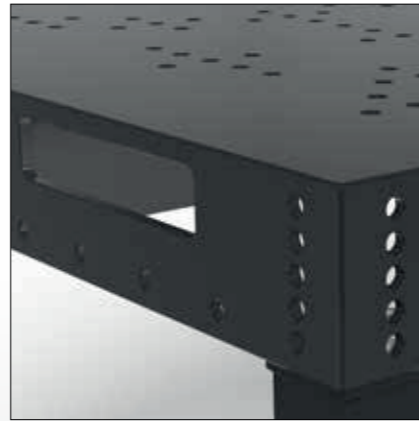

Speciális asztal 2000 x 1000 mm
4-160020.RC

Speciális asztal 2400 x 1200 mm
4-160030.RC

Speciális asztal 3000 x 1500 mm
4-160040.RC

Kompatibilitás a szabványos Siegmund hegesztőasztalokkal

Felár ellenében a hegesztőcella a következő hegesztőasztalokkal együtt is elérhető:

- Asztalméretek: 2000 x 1000 mm | 2400 x 1200 mm | 3000 x 1500 mm
- **System 16:** Professional 750, Extreme 8.7, Extreme 8.7 PLUS
- **System 22:** Professional 750, Extreme 8.7, Extreme 8.7 PLUS
- **System 28:** Professional 750, Extreme 8.7, Extreme 8.8 PLUS

A szabványos Siegmund hegesztőasztaloknál azt javasoljuk, hogy a furatok egyes részeit fedőkupakkal zárják le (cikkszám: 160238.10 és 280238.10), hogy elkerüljék a hegesztés közbeni nem kívánt légáramlást.

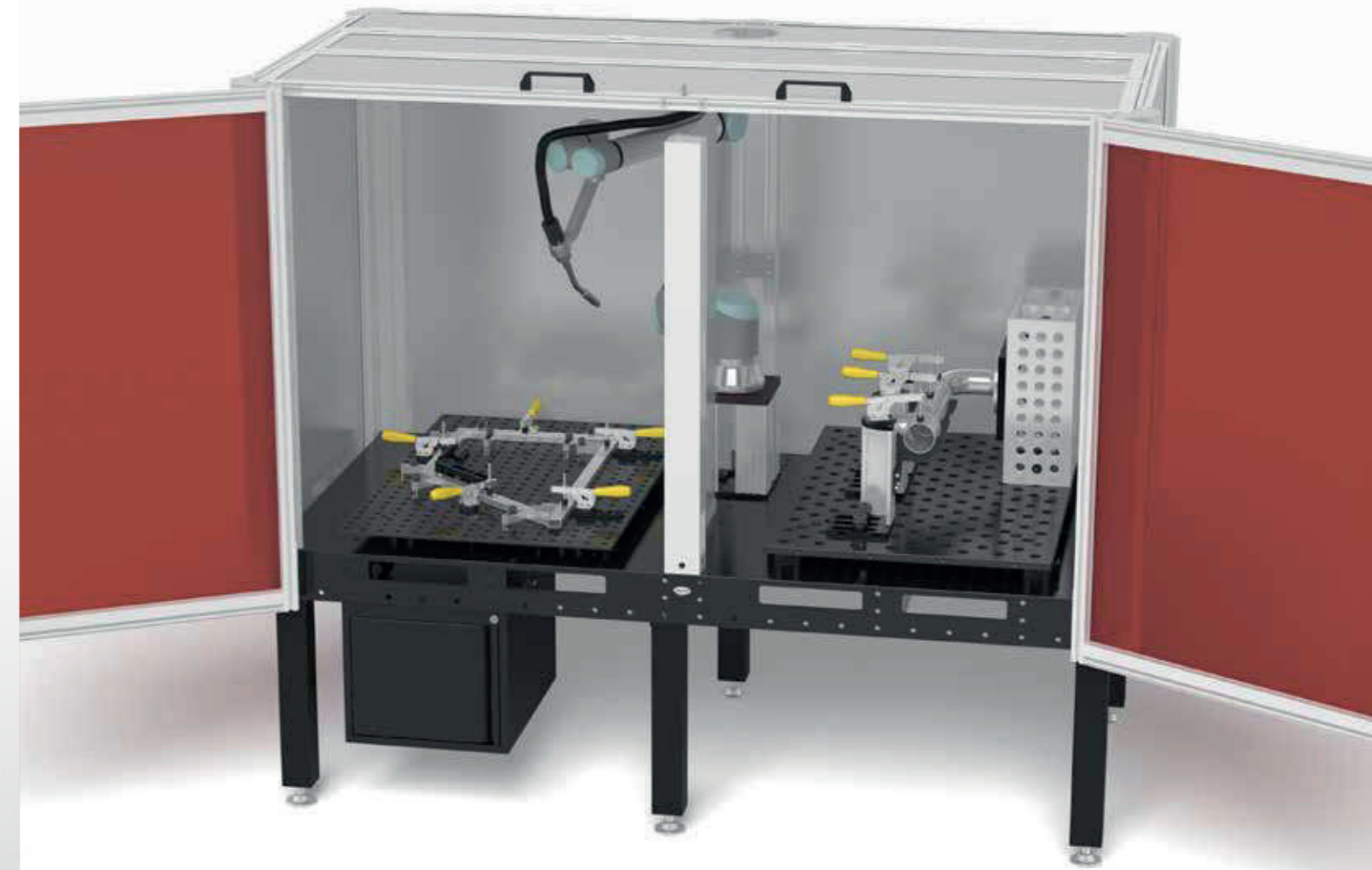

Mesteri kombináció:
Siegmund hegesztőcella, nullpont rögzítőrendszer, perforált lemezek és az új szorítórendszer

Használja ki a tökéletes interakció előnyeit:

- ✓ Kis és nagy sorozatú szerkezetek könnyedén elkészíthetők a Siegmund szorítórendszerrel
- ✓ Az ismételt és újrafelhasznált szerelvények a perforált lemezen maradhatnak
- ✓ Cserélje ki az előkészített perforált lemezt gyorsan és precíz illeszkedéssel a nullpontos szorítórendszer segítségével
- ✓ Indítsa el a robot hegesztési folyamatát
- ✓ Felhasználóvédelem a hegesztési fröccsenés és sugárzás ellen



Nullpontos szorítórendszer
Oldal 22



Új rögzítő rendszer
Oldal 30

Standard model: raktáron
Egyedi eszközök: Szállítási idő kb. 6 hetek



Részletes információk a termékekről a következő címen:
www.siegmund.com/F-cell

Siegmund Hegesztő Cella

Kompakt moduláris rendszer

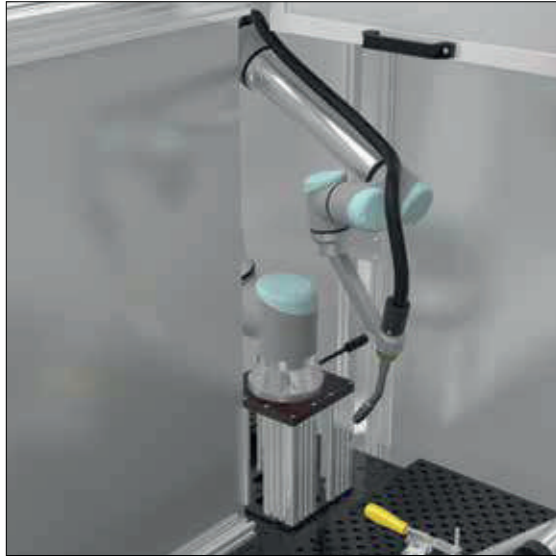

Részletes információk a termékekről a következő címen:
www.siegmund.com/F-cell

Standard model: raktáron
Egyedi eszközök: Szállítási idő kb. 6 hetek



A hegesztőcella konfigurációja

- Dupla ajtók, elől hegesztő válaszfallal
- Alumínium kompozit panelek oldalt és hátul
- Válaszfal két munkaterületre osztható
- Tető csatlakozási lehetőséggel hegesztőfüst elszívó egységhez
- LED-es folyamatjelző kívül
- Beépítési magasság a cellán belül kb. 1300 mm

Hegesztő Cella 2000 2000 x 1000 mm-es asztalméretre	Hegesztő Cella 2000 + Konzol (hegesztőasztal nélkül)	6.149 € 2-0020.RC
	Készlet 1 + Speciális asztal 2000 x 1000 mm (Cikkszám 160020.RC) + Konzol	8.996 € 2-160020.RC1
	Készlet 2 + Speciális asztal 2000 x 1000 mm (Cikkszám 160020.RC) + Konzol, ST Box, Csavarok, Gyorsszorítók + 2x Perforált lemezt 950 x 800 mm (Cikkszám 164006.X7) + 2x Nullapontos szorítórendszer Készlet (Cikkszám ZP1620) + 2x Új rögzítő rendszer Kezdő készlet (Cikkszám CS160001)	14.885 € 2-160020.RC2
Hegesztő Cella 2400 2400 x 1200 mm-es asztalméretre	Hegesztő Cella 2400 + Konzol (hegesztőasztal nélkül)	7.084 € 2-0030.RC
	Készlet 1 + Speciális asztal 2400 x 1200 mm (Cikkszám 160030.RC) + Konzol	11.275 € 2-160030.RC1
	Készlet 2 + Speciális asztal 2400 x 1200 mm (Cikkszám 160030.RC) + Konzol, ST Box, Csavarok, Gyorsszorítók + 2x Perforált lemezt 1150 x 1000 mm (Cikkszám 164007.X7) + 2x Nullapontos szorítórendszer Készlet (Cikkszám ZP1620) + 2x Új rögzítő rendszer Kezdő készlet (Cikkszám CS160001)	17.843 € 2-160030.RC2
Hegesztő Cella 3000 3000 x 1500 mm-es asztalméretre  Dupla ajtó minden munkaterülethez	Hegesztő Cella 3000 + Konzol (hegesztőasztal nélkül)	8.358 € 2-0040.RC
	Készlet 1 + Speciális asztal 3000 x 1500 mm (Cikkszám 160040.RC) + Konzol	13.681 € 2-160040.RC1
	Készlet 2 + Speciális asztal 3000 x 1500 mm (Cikkszám 160040.RC) + Konzol, ST Box, Csavarok, Gyorsszorítók + 2x Perforált lemezt 1450 x 1150 mm (Cikkszám 164008.X7) + 2x Nullapontos szorítórendszer Készlet (Cikkszám ZP1620) + 2x Új rögzítő rendszer Kezdő készlet (Cikkszám CS160001)	21.284 € 2-160040.RC2



Külön felár ellenében rendelhető adapater konzol a robot furatkiosztásának megfelelően
278 €
 2-004401.X

A cella magasságának egyéni beállítása
Ár kérésre

Standard model: raktáron
 Egyedi eszközök: Szállítási idő kb. 6 hetek



További online verziók:
www.siegmund.com/F-cell

» Siegmund perforált lemezek –
cserélhető munkalapok a maximális
rugalmasság érdekében

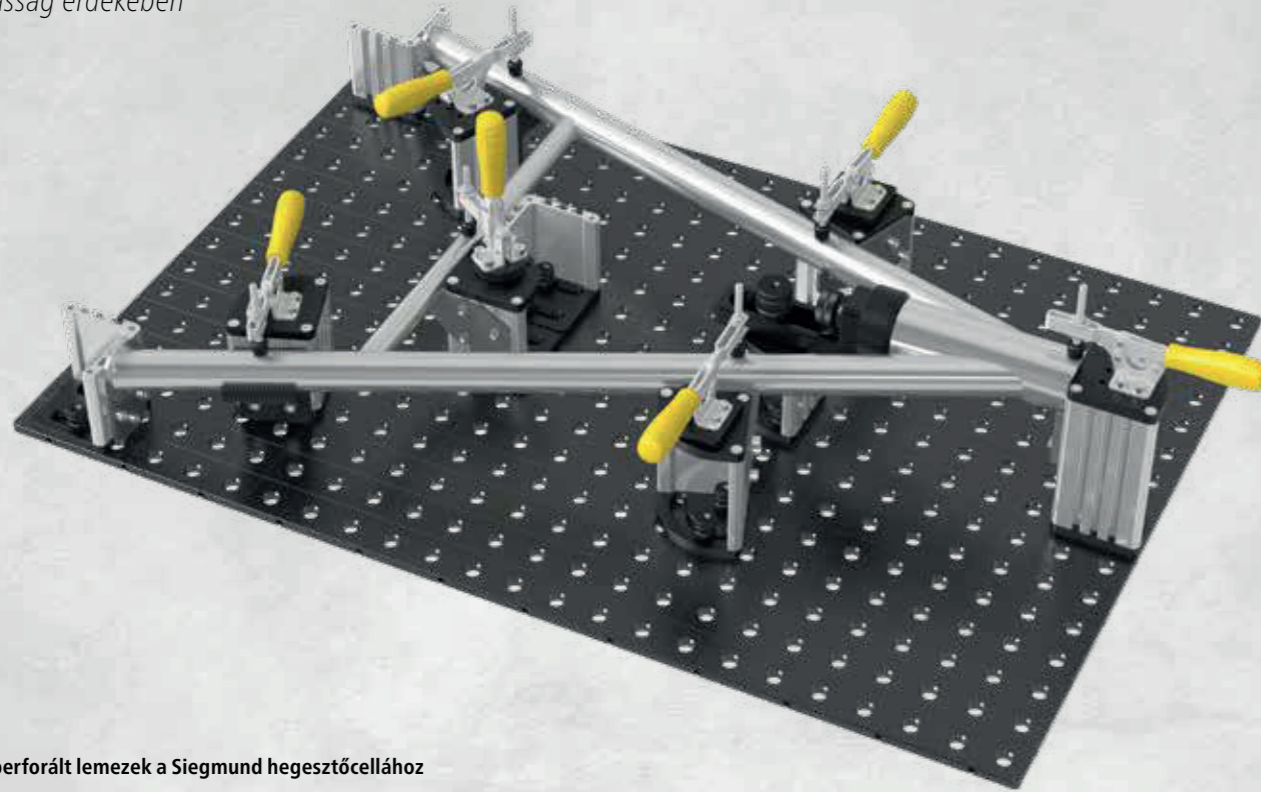

Speciális perforált lemezek a Siegmund hegesztőcellához

Egyes perforált lemezekon mélyedések találhatóak a robot konzolja számára, ezért optimalizálva vannak a Siegmund hegesztőcellában való használatra. A nullapontos szorítórendszerrel és az új befogórendszerrel kombinálva az automatizálás és a sorozatgyártás beállítási ideje lecsökken.

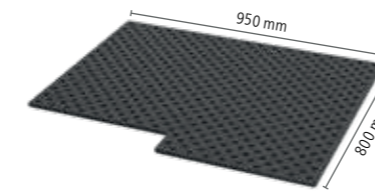
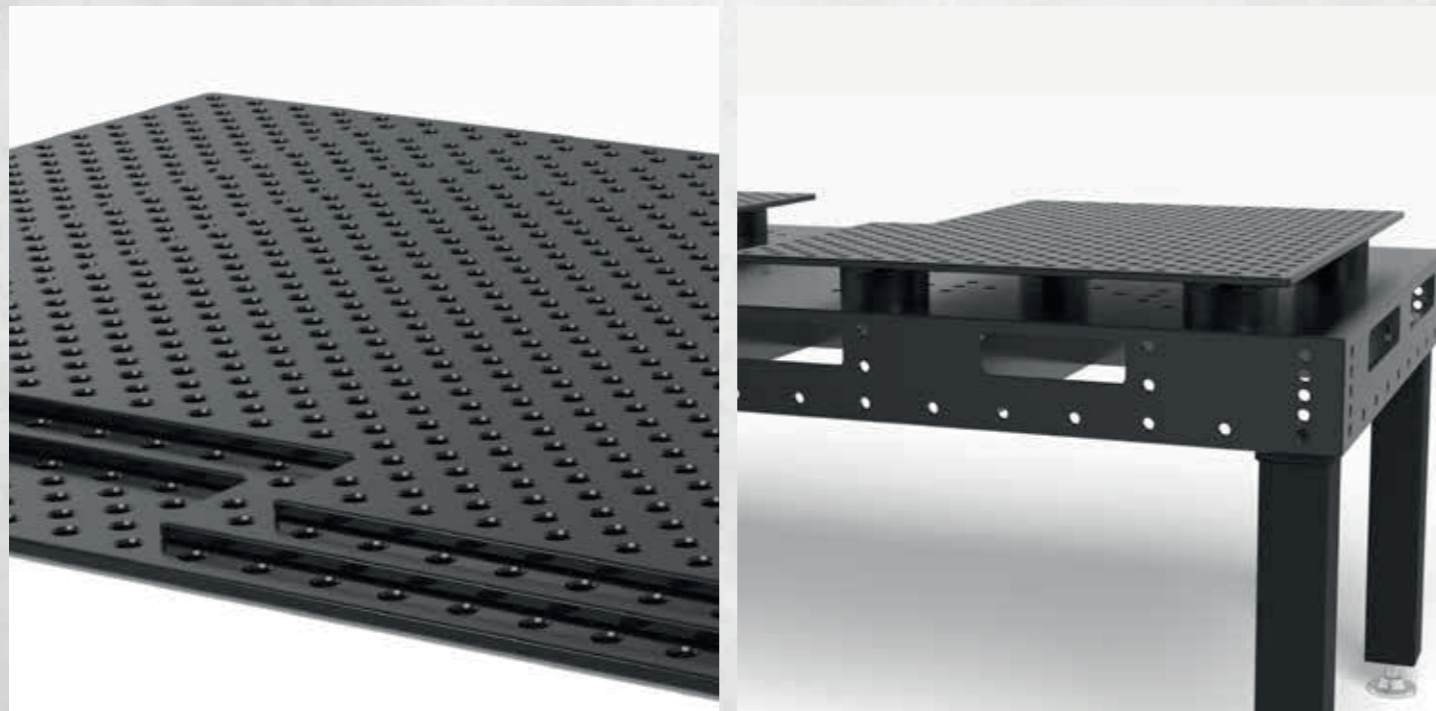

Perforált lemezt 950 x 800 mm

- Furat Ø 16 mm
- Edzett szerszámacél X8.7 + Plazma nitridálás
- Anyagvastagság kb. 12 mm
- Furatok átlós rácsban

799 €
2-164006.X7

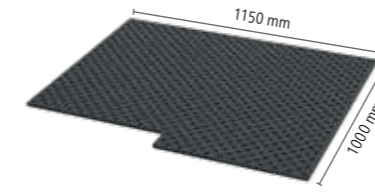

Perforált lemezt 1150 x 1000 mm

- Furat Ø 16 mm
- Edzett szerszámacél X8.7 + Plazma nitridálás
- Anyagvastagság kb. 12 mm
- Furatok átlós rácsban

1.137 €
2-164007.X7

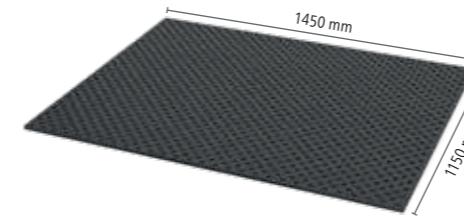

Perforált lemezt 1450 x 1150 mm

- Furat Ø 16 mm
- Edzett szerszámacél X8.7 + Plazma nitridálás
- Anyagvastagság kb. 12 mm
- Furatok átlós rácsban

1.656 €
2-164008.X7

További perforált lemezek online:
www.siegmund.com/F-cell-plates

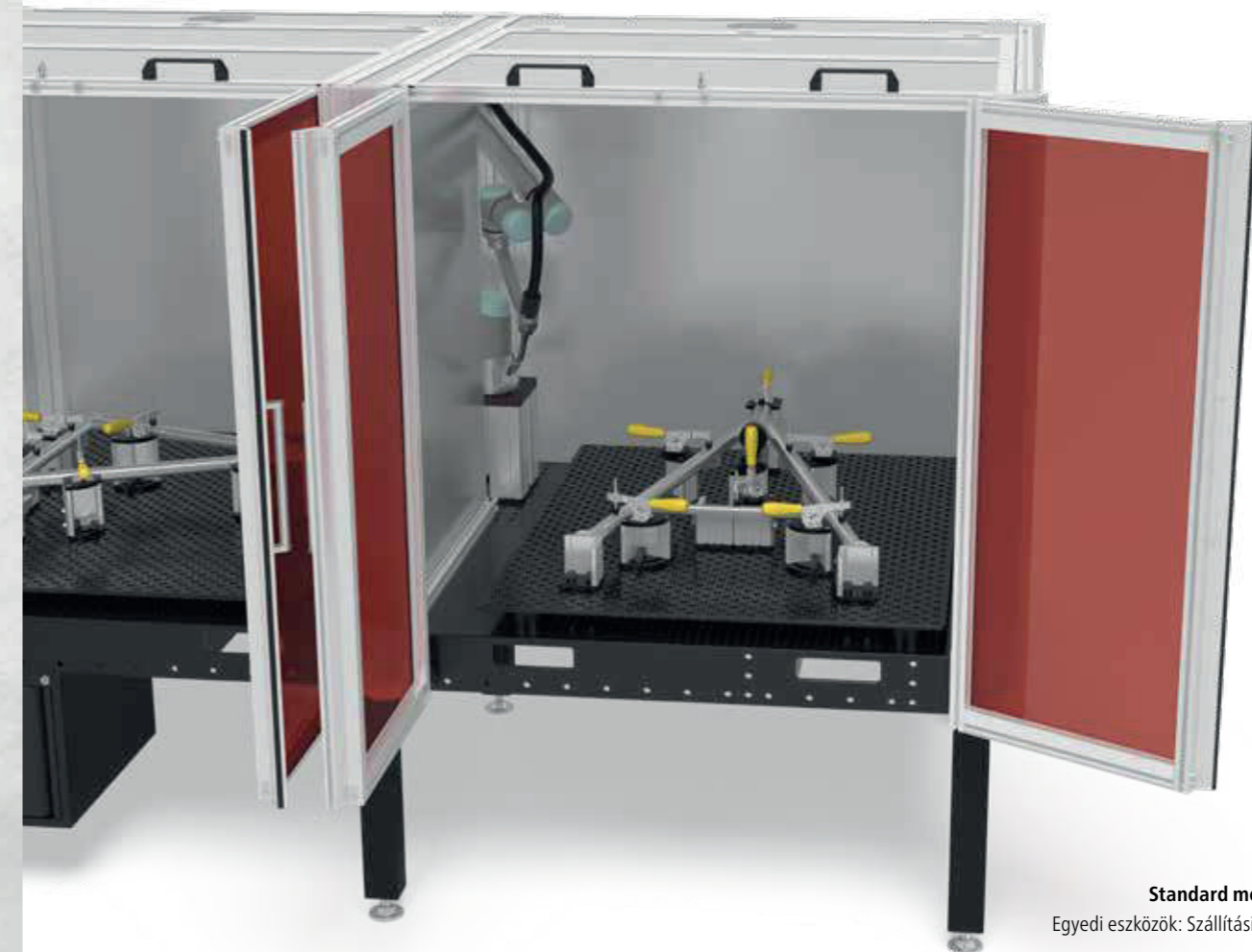

Standard model: raktáron
Egyedi eszközök: Szállítási idő kb. 6 hetek



Részletes információk a termékekről a következő címen:
www.siegmund.com/F-cell

Nullapontos szorítórendszer

Egyszerűen és rugalmasan cserélje ki a hegesztőberendezéseket

new

» Cserélje ki az ismétlődő szorítórendszereket néhány lépésben a Siegmund nullapontos szorítórendszerével.

Sorozatban gyártani

A Siegmund nullapontos szorítórendszerével hegesztőasztalát hatékony munkahelyé varázsolhatja, nagy ismétlési pontossággal a sorozatgyártásban. Ugyanakkor időt takarít meg a beállítások, állandó minőséget biztosít, és növeli hegesztőrobotja munkaterhelését. Automatizálja munkahelyét most!

Változtatás gyorsan

Néhány egyszerű lépéssel válthat az ismétlődő szerkezetek között. Ezért hagyja a szerelvényét a perforált lemezen, és egyszerűen cserélje ki egy másik perforált lemezre.

Egyszerű használat

A nullpont rögzítőrendszer moduljai a hegesztőasztal furatában vannak központosítva és rögzítve. A perforált lemez rögzítése szorítócsavarokkal történik a nullapontos szorítórendszeren keresztül.

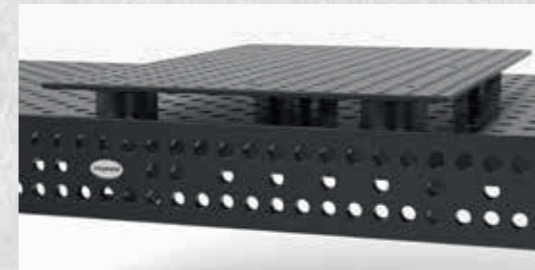
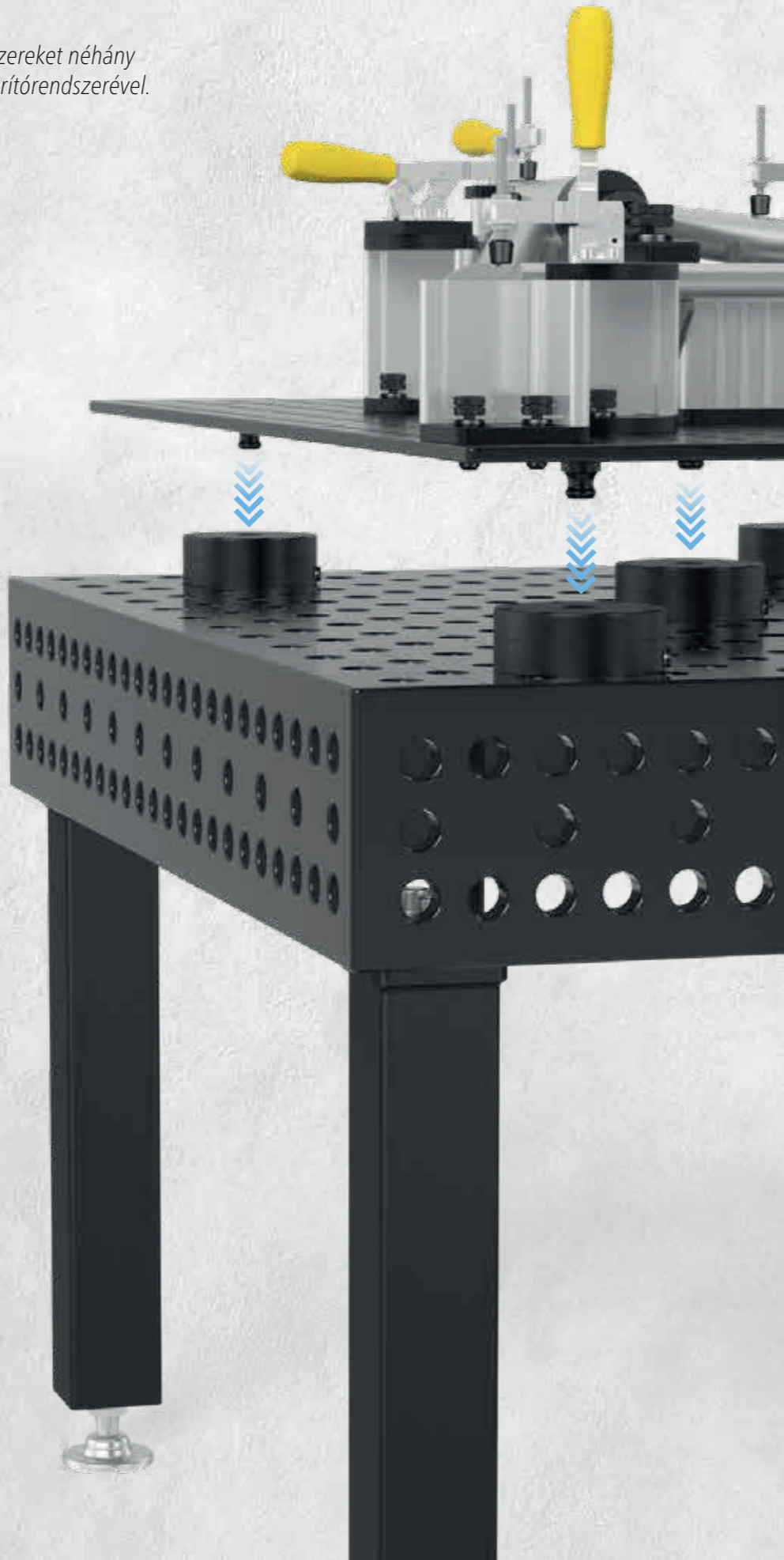

Jellemzők

- A munka alapot a Siegmund hegesztőasztal képezi
- Perforált lemezenként legalább 4 rögzítőmodul szükséges
- A perforált lemezt golyók segítségével rögzítjük és központosítjuk
- A befogott szerelvény utánállítása nem szükséges



Előnyei

- Gyorsan válthat az ismétlődő események között
- A nem produktív hegesztési idők minimalizálása
- Használható hegesztőrobottal és anélkül is
- Nagyon jó ismétlési pontosság



Tartóerő és pontosság

- Maximális függőleges tartóerő modulonként 2 kN
- Nagy pontosságú nullázás



Stílus

- Mechanikus zár
- Pneumatikus zár



Részletes információk a termékekről a következő címen:
www.siegmund.com/F-zeroipoint



➔ Különböző perselyek használata



Kompenzáló persely
egy tengelyben központosítva

Tartópersely
szorító és tartó funkció,
nincs központosítás

Központosító persely
két tengelyben központosítva

Tartópersely
szorító és tartó funkció,
nincs központosítás



2-ZP0010

2-ZP0020

2-ZP0010	Nullapontos szorítórendszer szerelő - nitridált	52,00 € •
NEW	Szorítómodul kézi rögzítéshez, működtetés SW 50 villáskulccsal	
	maximális tartóerő Magasság: (c) Ø: Súly:	
	2 kN 45 mm 58 mm 0,54 kg	
2-ZP0020	Nullapontos szorítórendszer pneumatikus - nitridált	272,00 € •
NEW	pneumatikus szorító modul, a szorítócsavar kioldása sűrített levegővel (kb. 7,5 bar), Tartalmazza az átfolyó csavart ZP0021	
	maximális tartóerő Magasság: (c) Ø: Súly:	
	2 kN 45 mm 125 mm 3,39 kg	



2-ZP0022

2-ZP0021

2-ZP0022	Fedőcsavar Poliamid	12,00 € •
NEW	a fel nem használt szorítómodulok védelmére	
	Hosszúság: (a) Szélesség: (b) Magasság: (c) Ø: Súly:	
	- - 29 mm 35 mm 0,02 kg	
2-ZP0021	Univerzális bendzsó csavar - nitridált	26,00 € •
NEW	a pneumatikus szorítómodul rögzítéséhez	
	Hosszúság: (a) Szélesség: (b) Magasság: (c) Ø: Súly:	
	- - 55 mm 36 mm 0,15 kg	

NEW = Karcállóság

N = Hegesztési fröccskölés védelem

BAR = Rozsdásodás elleni védelem

PA = Poliamid

• = Termék raktáron van

○ = Termék rendelés után kerül legyártásra

Magyarázat 3 oldalon



Pótalkatrészek és további információ:
www.siegmund.com/F-zero-point

Kezdő készlet szerelő

Tartalmazza a készletet

- 4x ZP0010 Nullapontos szorítórendszer szerelő
- 4x ZP1600 Szorítócsavar
- 1x ZP1601 Központosító persely
- 2x ZP1602 Tartópersely
- 1x ZP1603 Kompenzáló persely

317 €

Ahelyett 341 €

4-ZP1610



Kezdő készlet pneumatikus

Tartalmazza a készletet

- 4x ZP0020 Nullapontos szorítórendszer pneumatikus
- 4x ZP1600 Szorítócsavar
- 1x ZP1601 Központosító persely
- 2x ZP1602 Tartópersely
- 1x ZP1603 Kompenzáló persely

1.133 €

Ahelyett 1.219 €

4-ZP1620



Megfelelő perforált lemezek

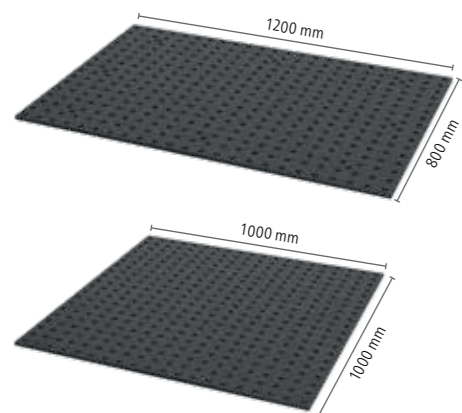

Perforált lemezt X8.7 1200x800x12 mm

Edzett szerszámacél X8.7 + Plazma nitridálás
Furatok 50x50 mm-es rács
Anyag vastagság kb. 11,5 – 13 mm

727 €

2-164004.X7

Perforált lemezt X8.7 1000x1000x12 mm

Edzett szerszámacél X8.7 + Plazma nitridálás
Furatok 50x50 mm-es rács
Anyag vastagság kb. 11,5 – 13 mm

735 €

2-164024.X7



2-ZP1600	Szorítócsavar	23,00 €		
				perforált lemez rögzítőmodullal történő csatlakoztatásához
Magasság: (c)	Ø:	Súly:		
30 mm	45 mm	0,13 kg		
2-ZP1601	Központosító persely - nitridált	9,00 €		
				perforált lemezek csatlakoztatására szolgáló csavarok, két tengelyben központosítva, tartalmaz rögzítő anyagot
Magasság: (c)	Ø:	Súly:		
10 mm	19 mm	0,01 kg		
2-ZP1602	Tartópersely - nitridált	9,00 €		
				perforált lemezek csatlakoztatására szolgáló csavarok, szorító és tartó funkció, nincs központosítás, tartalmaz rögzítő anyagot
Magasság: (c)	Ø:	Súly:		
10 mm	19 mm	0,01 kg		
2-ZP1603	Kompenzáló persely - nitridált	13,00 €		
				perforált lemezek csatlakoztatására szolgáló csavarok, egy tengelyben központosítva, tartalmaz rögzítő anyagot
Magasság: (c)	Ø:	Súly:		
10 mm	19 mm	0,01 kg		

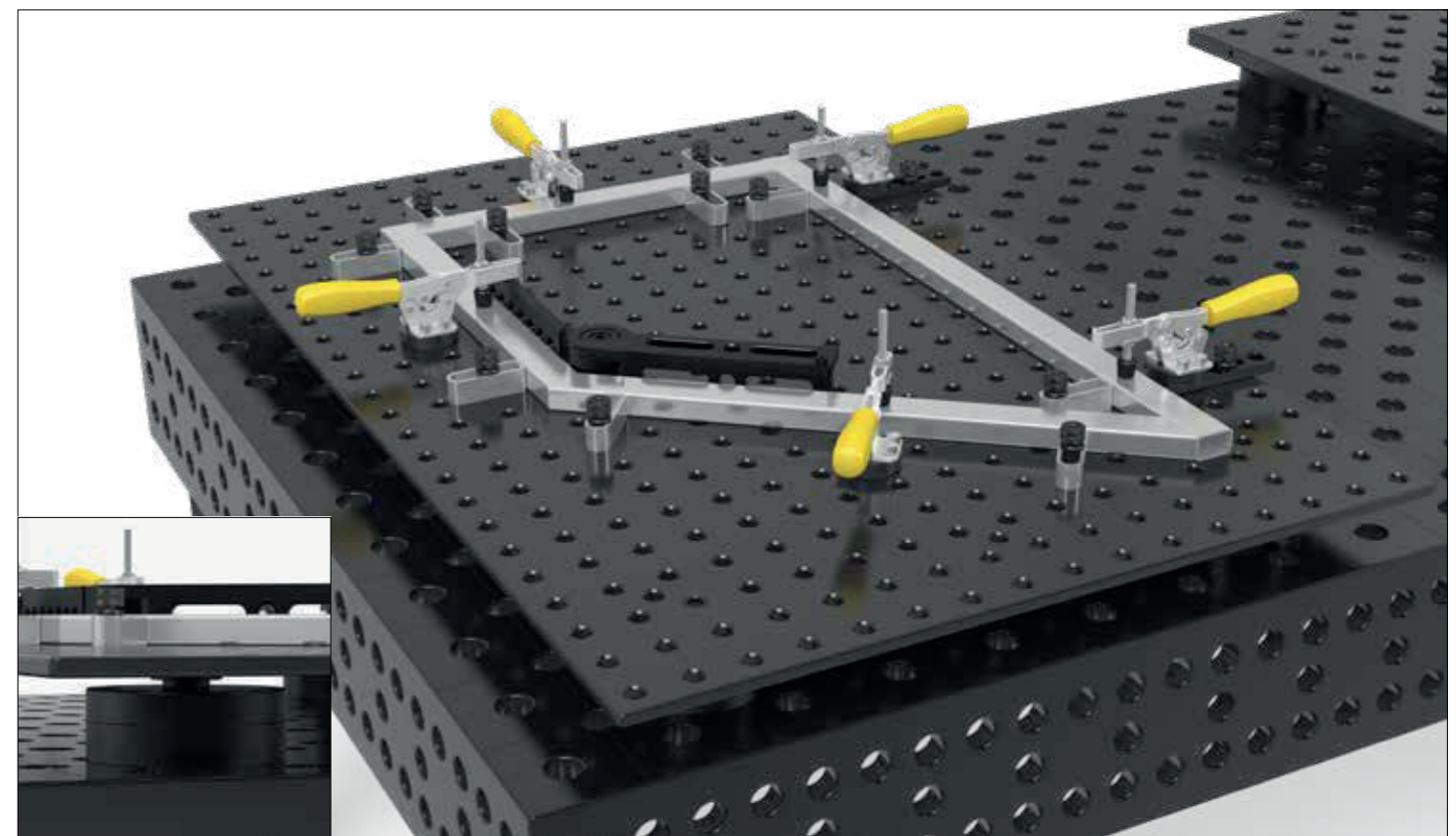

További perforált lemezek online:
www.siegmund.com/F-plates

Kezdő készlet szerelő

Tartalmazza a készletet

- 4x ZP0010 Nullapontos szorítórendszer szerelő
- 4x ZP2800 Szorítócsavar
- 1x ZP2801 Központosító persely
- 2x ZP2802 Tartópersely
- 1x ZP2803 Kompenzáló persely

339 €

Ahelyett 365 €

4-ZP2810



Kezdő készlet pneumatikus

Tartalmazza a készletet

- 4x ZP0020 Nullapontos szorítórendszer pneumatikus
- 4x ZP2800 Szorítócsavar
- 1x ZP2801 Központosító persely
- 2x ZP2802 Tartópersely
- 1x ZP2803 Kompenzáló persely

1.156 €

Ahelyett 1.243 €

4-ZP2820



Megfelelő perforált lemezek

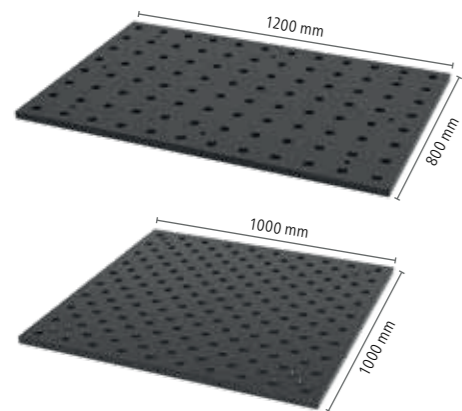

Perforált lemezt X8.7 1200x800x25 mm

Edzett szerszámacél X8.7 + Plazma nitridálás
Furatok 100x100 mm-es rács
Anyag vastagság kb. 25 mm

1.184 €

2-284004.X7

Basic asztal felület 1000x1000x25 mm

Edzett szerszámacél X8.7 + Plazma nitridálás
Furatok Diagonális ráccsal
Anyag vastagság kb. 25 mm

1.242 €

2-281010.XD7.1



2-ZP2800	Szorítócsavar	24,00 €		
				perforált lemez rögzítőmodullal történő csatlakoztatásához
Magasság: (c)	Ø:	Súly:		
40 mm	45 mm	0,25 kg		
2-ZP2801	Központosító persely - nitridált	14,00 €		
				perforált lemezek csatlakoztatására szolgáló csavarok, két tengelyben központosítva, tartalmaz rögzítő anyagot
Magasság: (c)	Ø:	Súly:		
13 mm	31 mm	0,06 kg		
2-ZP2802	Tartópersely - nitridált	14,00 €		
				perforált lemezek csatlakoztatására szolgáló csavarok, szorító és tartó funkció, nincs központosítás, tartalmaz rögzítő anyagot
Magasság: (c)	Ø:	Súly:		
13 mm	31 mm	0,06 kg		
2-ZP2803	Kompenzáló persely - nitridált	18,00 €		
				perforált lemezek csatlakoztatására szolgáló csavarok, egy tengelyben központosítva, tartalmaz rögzítő anyagot
Magasság: (c)	Ø:	Súly:		
13 mm	31 mm	0,06 kg		

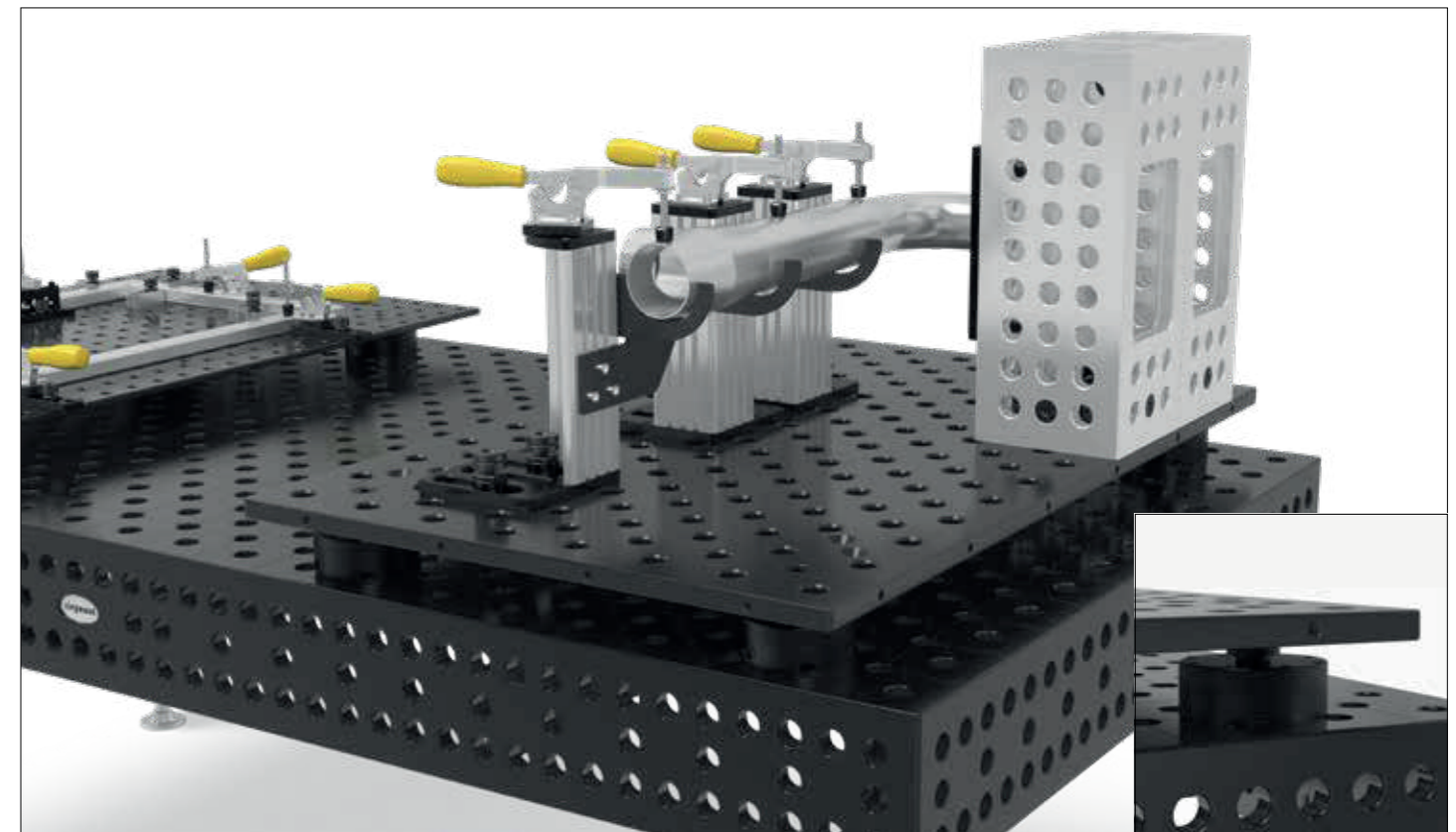

További perforált lemezek online:
www.siegmund.com/F-plates

Új rögzítő rendszer

A sablonokkal ellátott sorozatgyártmányok egyszerű létrehozásához

» Építsen egyedi felszerelést kis vagy nagy sorozatához mindössze 1 – 3 óra alatt. Nagyobb termelékenység, kevesebb beállítási idő, nagy ismétlési pontosság.

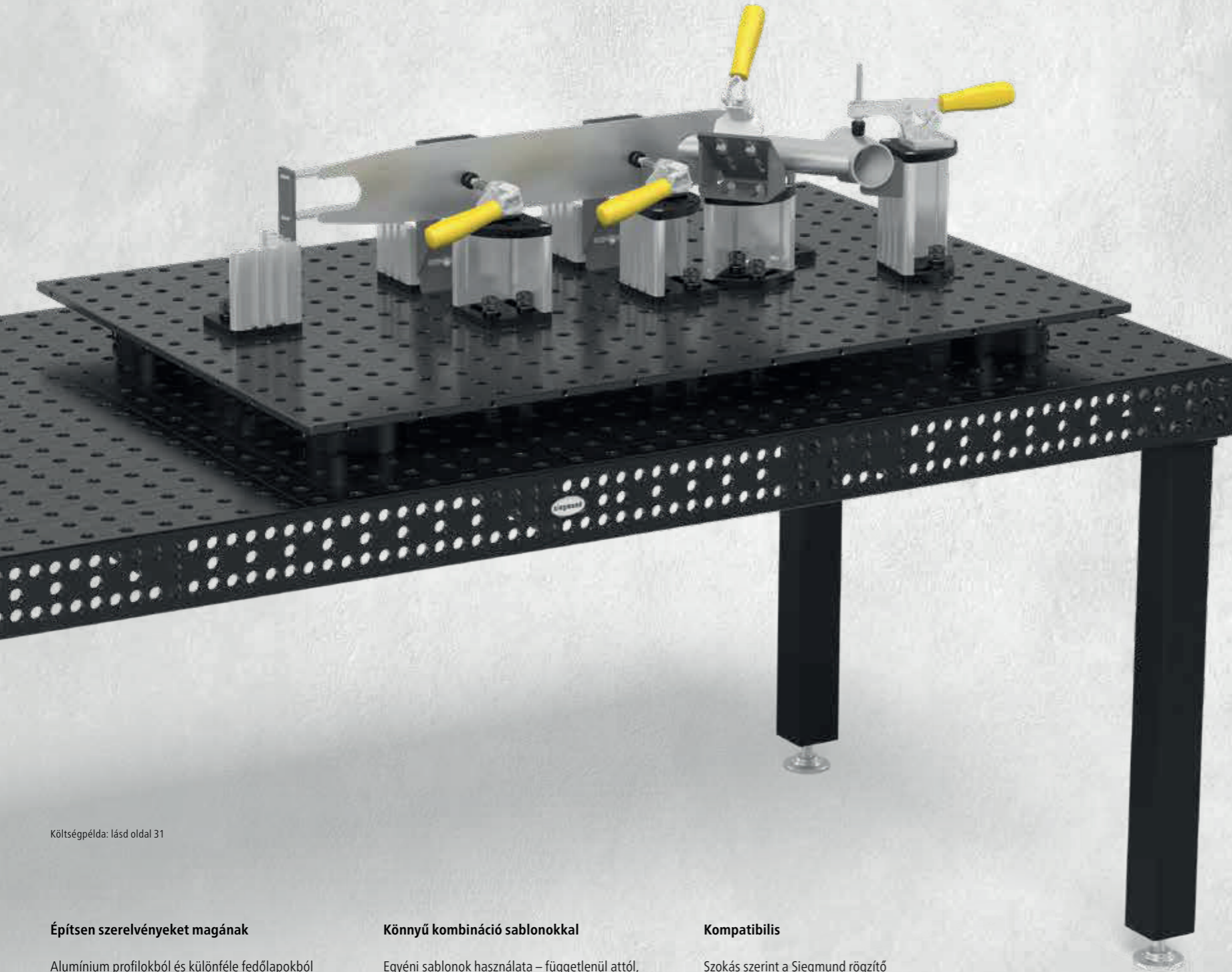

Költségpélda: lásd oldal 31

Építsen szerelvényeket magának

Alumínium profilokból és különféle fedőlapokból és alaplapokból összeállíthatja egyedi berendezéseit. Gyorsan, egyszerűen és olcsón készíthet kis-nagy sorozatokat.

Könnyű kombináció sablonokkal

Egyéni sablonok használata – függetlenül attól, hogy lézer alkatrészek vagy a 3D nyomtatott termékek. A sablonok négyzet alakú anyákkal és csavarokkal rögzíthetők a T-Slot profiljához.

Kompatibilis

Szokás szerint a Siegmund rögzítő rendszer az összes többi Siegmund termékkel is kombinálható.

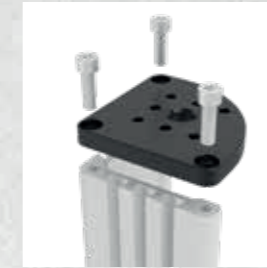

Jellemzők

- Moduláris rendszer a maximális rugalmasságért
- 16, 22 és 28 rendszerekhez
- A termékpalletta folyamatos bővítése
- Siegmund perforált lemezeket, hegesztőasztalokat vagy horonyasztalokat ajánlunk alapul

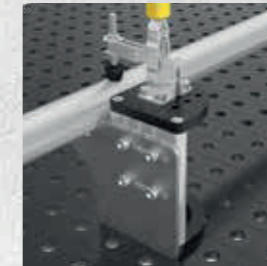

Munka sablonokkal

- T-hornyú sablonok, pl. lézersablonok, 3D nyomtatott alkatrészek stb.
- A sablonok összehangolása az asztal felületének használatával történik



Egyéni magasság

- Az alkatrész magasságát az alumínium profilok hossza határozza meg
- A magasság az ügyféloldali vágással egyedileg állítható
- Alumínium profil rögzített hosszúságban és rudanként kapható



Gyorszorító

- Gyors rögzítés és kioldás
- Ergonomikus fogantyú
- Különböző verziók és méretek állnak rendelkezésre
- Standard Siegmund furat mintával



Költségpélda

hegesztőasztal nélkül, perforált lemez, nullpont rögzítő rendszer és lézeres vágott profilok

Tartozékok

15x Csavarok

594 €

Rögzítő rendszer

2x Alumínium profil 76 mm, 5x Alumínium profil 101 mm, 1x Alumínium profil 151 mm, 4x Fedél, 8x Alaplemez, 86x Csavarok, 4x Gyorsszorítók, 2x Távtartó lemez

638 €

Szerelési idő kb. 2,5 óra



Részletes információk a termékekről a következő címen:
www.siegmund.com/F-clampingsystem

Új rögzítő rendszer

A sablonokkal ellátott sorozatgyártmányok egyszerű létrehozásához

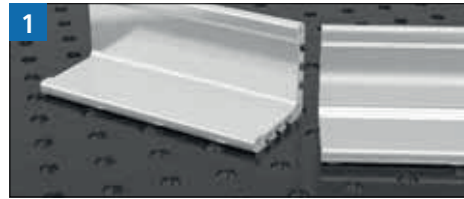

Határozza meg a négyzet magasságát

- Fűrészelje le az alumínium profilt a kívánt magasságig
- Vegye figyelembe a vágás minimális magasságát (Oldal 35)
- Biztosítsa a derékszögű vágott éleket
- Fűrészelés után a profilt le kell sorjázni

Kínálunk vágott és kész profilokat is. (Oldal 35)

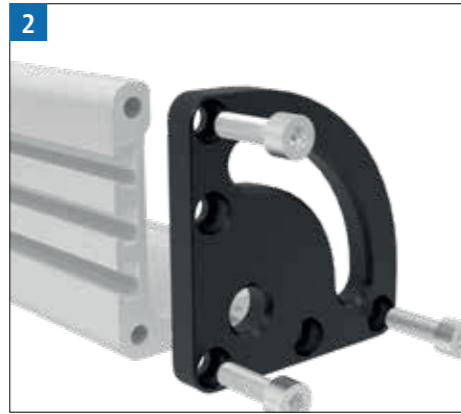

Rögzítse az alaplemezt

- Rögzítse az alumínium profilhoz önmetsző csavarokkal
- A csavarok becsavarásakor egy menet jön létre a profilban
- Menetvágás nem szükséges
- Maximális nyomaték: 20 Nm



Helyezzen be négyyszögletes anyákat

- Helyezzen négyyszög alakú anyákat az alumíniumprofilok T-hornyaiba
- Munkadarab sablonok (anyagvastagság 5 – 6 mm) rögzítéséhez, vagy opcionálisan gyorscsereelő bilincsek oldalirányú rögzítéséhez M8x12 csavarok szükségesek



Rögzítse a fedőlapot

- Rögzítse az alumínium profilhoz önmetsző csavarokkal
- A csavarok becsavarásakor egy menet jön létre a profilban
- Menetvágás nem szükséges
- Maximális nyomaték: 20 Nm



Szerelési tartozékok

- Szerelje fel a gyorscsereelő bilincset közvetlenül a fedőlapra
- A gyorsan cserélhető bilincs adapterrel is rögzíthető
- A bilincsek, végállítók és prizmak rögzítése 16 rendszerű furatokban lehetséges



Rögzítse az eszközt

- Rögzítés perforált lemezre, hegesztőasztalra vagy horonyasztalra gyorsrögzítőcsavarokkal
- Szükség esetén M8x12 csavarral rögzítse a testreszabott sablont egy négyzet alakú anyához

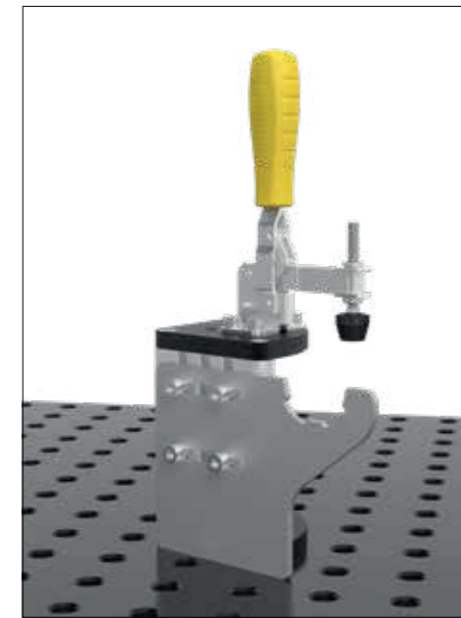

Példa a kész szögre

Önmetsző csavarok M8x25

Oldal 37

Négyyszögű anyák M8

Oldal 37

Csavarok M8x12

Oldal 37

Lézervágott profil

Ügyféloldali példa

Perforált lemezt

Oldal 38 / 40 / 42

Gyorszorító

Oldal 36

Csavarok M8x16

Oldal 37

Fedél

Oldal 35

Alumínium profil 100 T

Oldal 35

Gyorsrögzítő csavar

Oldal 115 / 143 / 183

Alaplemez

Oldal 39 / 41 / 43

Önmetsző csavarok M8x25

Oldal 37

Részletes információk a termék összeállításáról:
www.siegmund.com/F-clampingsystem



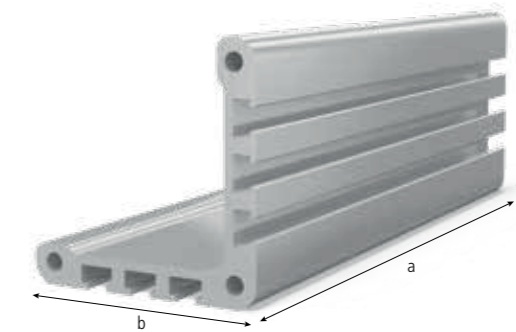
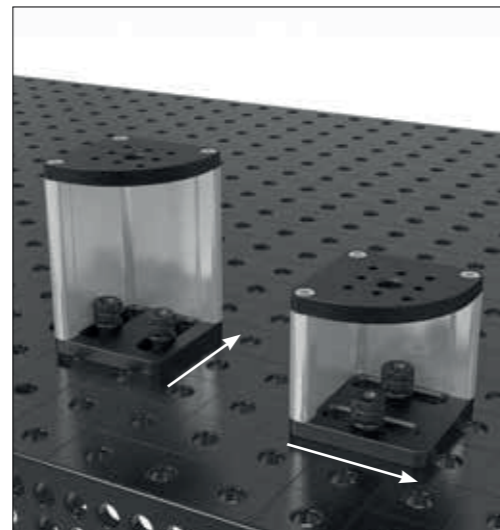
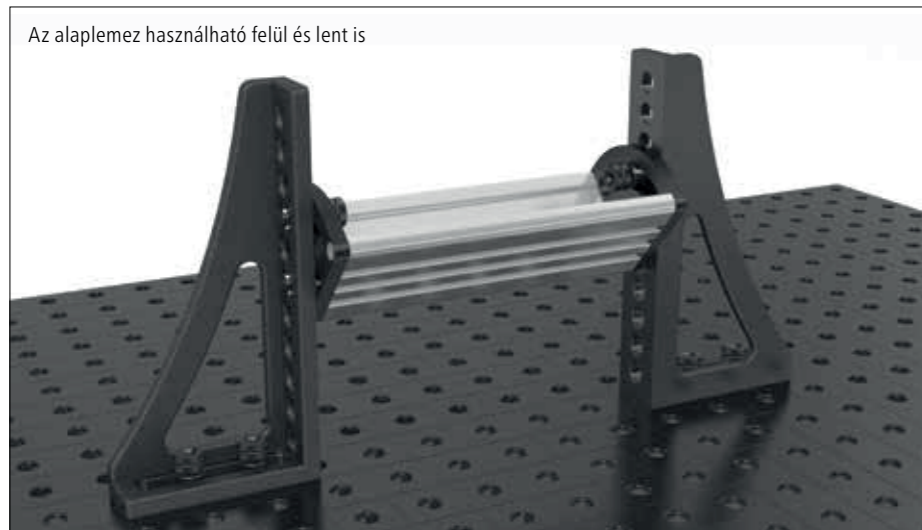
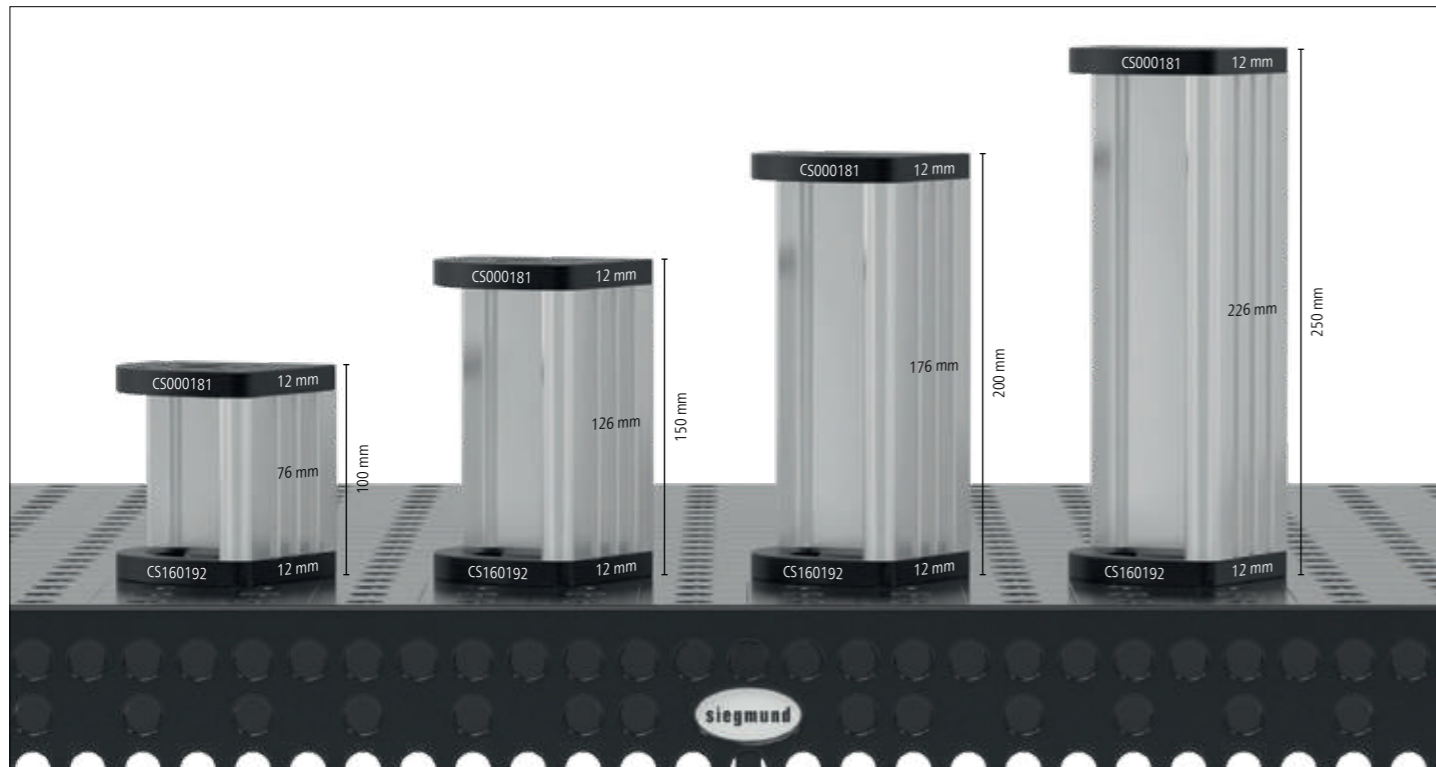

ALU

Alumínium profil 100 T

3 T-horony mindkét oldalán, M8 szögletes anyához, a T-hornyok távolsága 20 mm, az alap és a fedőlap csatlakoztatásához, 2000 mm-es alumínium profil egyedi vágáshoz, A vágások minimális magassága: Rendszer 16: 45 mm, Rendszer 22: 35 mm, Rendszer 28: 40 mm

	Stílus:	Hosszúság: (a)	Szélesség: (b)	Magasság: (c)	Súly:	
2-CS000172.1	T-horony	76 mm	100 mm	100 mm	0,34 kg	13,00 € •
2-CS000172.2	T-horony	101 mm	100 mm	100 mm	0,45 kg	15,00 € •
2-CS000172.3	T-horony	126 mm	100 mm	100 mm	0,56 kg	18,00 € •
2-CS000172.4	T-horony	151 mm	100 mm	100 mm	0,66 kg	19,00 € •
2-CS000172.5	T-horony	176 mm	100 mm	100 mm	0,77 kg	22,00 € •
2-CS000172.6	T-horony	201 mm	100 mm	100 mm	0,88 kg	24,00 € •
2-CS000172.7	T-horony	226 mm	100 mm	100 mm	0,99 kg	25,00 € •
2-CS000172.8	T-horony	251 mm	100 mm	100 mm	1,10 kg	28,00 € •
2-CS000172.9	T-horony	276 mm	100 mm	100 mm	1,21 kg	31,00 € •
2-CS000176	T-horony	500 mm	100 mm	100 mm	2,19 kg	50,00 € •
2-CS000172	T-horony	2.000 mm	100 mm	100 mm	8,74 kg	165,00 € •

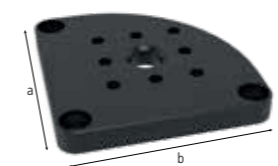

2-CS000181

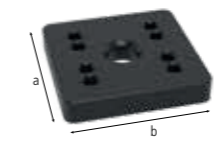

2-CS000183

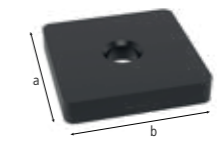

2-CS000184

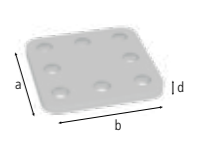

2-CS000185.Set

2-CS000181	Fedél 100 - nitridált	32,00 € •
	menetes furatok M8 a gyorsan cserélhető bilincsek rögzítéséhez, rögzítés a profilhoz önmetsző csavarokkal, S16 rendszerfurat közepén	
Hosszúság: (a)	Szélesség: (b)	MS: (d)
100 mm	100 mm	12 mm
		Súly:
		0,71 kg
2-CS000183	Furatmintás adapterlemez Gyorsrögzítő szorítóhoz - nitridált	20,00 € •
	rögzítés sülyesztett csavarokkal 160528, lehetővé teszi a gyorsan cserélhető bilincsek szabad elhelyezését, Gyorsrögzítő szorítóhoz (Furat minta 40x20 mm / 40x40 mm / 40 mm)	
Hosszúság: (a)	Szélesség: (b)	MS: (d)
70 mm	70 mm	12 mm
		Súly:
		0,41 kg
2-CS000184	Adapterlemez furatminta nélkül Gyorsrögzítő szorítóhoz - nitridált	14,00 € •
	rögzítés sülyesztett csavarokkal 160528, adapter más gyártók gyorsrögzítő bilincseihez, fúrasi mintát adhat hozzá az ügyfél is	
Hosszúság: (a)	Szélesség: (b)	MS: (d)
70 mm	70 mm	12 mm
		Súly:
		0,44 kg
2-CS000185.Set	Készlet Távtartó lemez 5 mm csomagban 5 db - Rozsdamentes acél	20,00 € •
5 darab, a magasság kompenzációjaként gyorsan cserélhető bilincsek használatához, Gyorsrögzítő szorítóhoz (Furat minta 40x20 mm / 40x40 mm / 40 mm)		
Hosszúság: (a)	Szélesség: (b)	MS: (d)
59 mm	59 mm	5 mm
		Súly:
		0,60 kg

MS=Anyag vastagság;



Részletes információk a termékekről a következő címen:
www.siegmund.com/F-clampingsystem

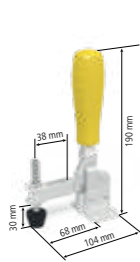

2-CS009082

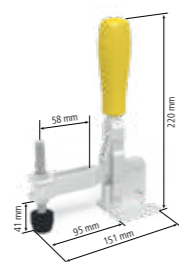

2-CS009084

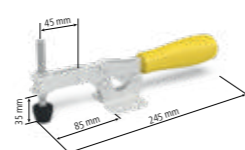

2-CS009092

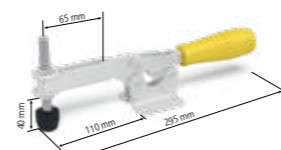

2-CS009094

2-CS009082	Függőleges bilincs 1800	33,00 € •
adapter nélkül, Furat minta 40x20 mm, nyitási szög: 110°		
maximális tartóerő	Hosszúság: (a)	Szélesség: (b)
1,8 kN	104 mm	56 mm
		Magasság: (c)
		190 mm
		Súly:
		0,43 kg
2-CS009084	Függőleges bilincs 2200	36,00 € •
adapter nélkül, Furat minta 40x40 mm, nyitási szög: 105°		
maximális tartóerő	Hosszúság: (a)	Szélesség: (b)
2,2 kN	151 mm	58 mm
		Magasság: (c)
		220 mm
		Súly:
		0,70 kg
2-CS009092	Vízszintes bilincs 1800	31,00 € •
adapter nélkül, Furat minta 40x20 mm, kevesebb interferencia kontúrral, mint a függőleges bilincsek, nyitási szög: 90°		
maximális tartóerő	Hosszúság: (a)	Szélesség: (b)
1,8 kN	245 mm	56 mm
		Magasság: (c)
		-
		Súly:
		0,43 kg
2-CS009094	Vízszintes bilincs 3000	39,00 € •
adapter nélkül, Furat minta 40x40 mm, kevesebb interferencia kontúrral, mint a függőleges bilincsek, nyitási szög: 90°		
maximális tartóerő	Hosszúság: (a)	Szélesség: (b)
3 kN	295 mm	58 mm
		Magasság: (c)
		-
		Súly:
		0,73 kg

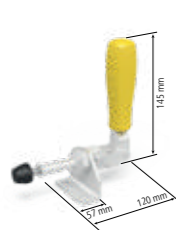

2-CS009083

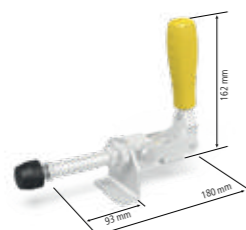

2-CS009093

2-CS009083	Vízszintes csatlakozó szorító 2500	45,00 € •
adapter nélkül, Furat minta 40 mm		
maximális tartóerő	Hosszúság: (a)	Súly:
2,5 kN	120 mm	0,51 kg
2-CS009093	Vízszintes csatlakozó szorító 4000	64,00 € •
adapter nélkül, Furat minta 40 mm		
maximális tartóerő	Hosszúság: (a)	Súly:
4 kN	180 mm	1,00 kg



2-CS009001



2-CS009002



2-CS009003



2-CS009004

2-CS009001	Készlet Önmetsző csavarok M8x25 csomagban 50 db	9,00 € •
50 darab, alumínium profilú alap vagy fedőlapok csatlakoztatásához		
Súly:		
1,00 kg		
2-CS009002	Készlet Csavarok M8x12 csomagban 50 db	9,00 € •
50 darab, gyorsan cserélhető bilincsek és sablonok (anyagvastagság 5 – 6 mm) rögzítéséhez a horonyba		
Súly:		
0,60 kg		
2-CS009003	Készlet Csavarok M8x16 csomagban 50 db	9,00 € •
50 darab, a gyorsan cserélhető bilincsek fedőlapokhoz történő rögzítésre		
Súly:		
0,65 kg		
2-CS009004	Készlet Négyzetű anyák M8 csomagban 50 db	3,00 € •
50 darab, Csúsó tömbök alumínium profilokhoz T-Slot-tal		
Súly:		
0,35 kg		

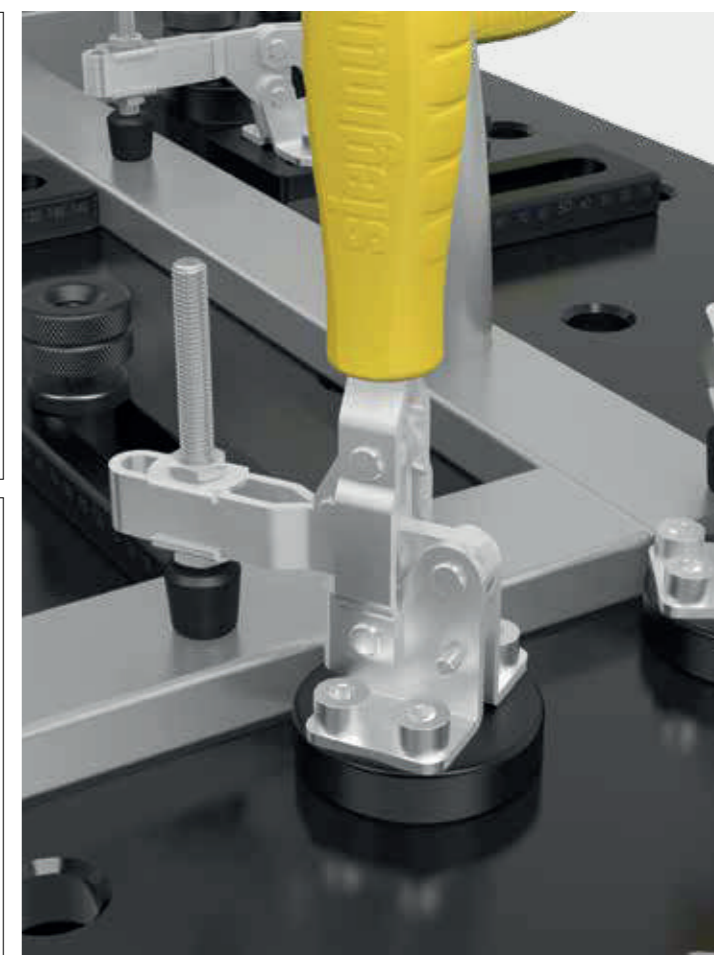
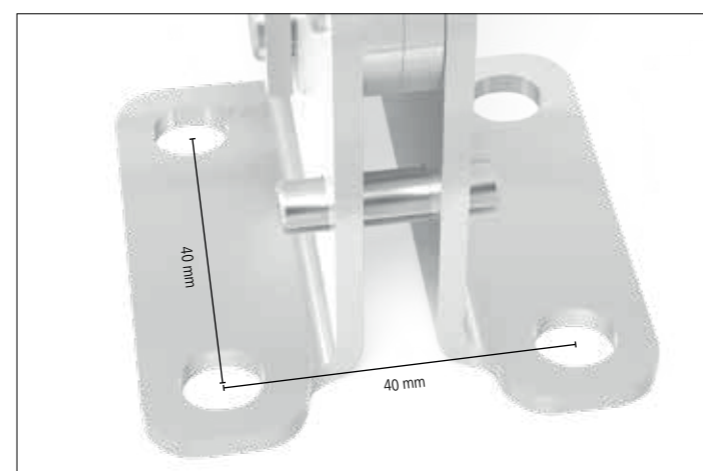
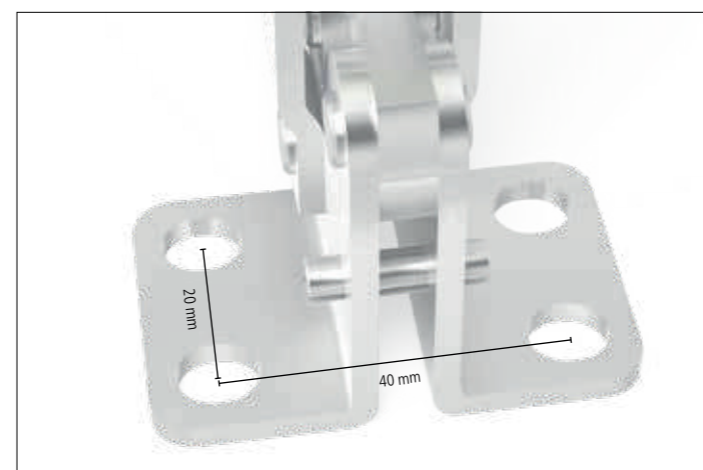

Részletes információk a termékekről a következő címen:
www.siegmund.com/F-clampingsystem

Kezdő készlet 16

Tartalmazza a készletet

- 4x CS000176 Alumínium profil 100 T 500 mm
- 4x CS000181 Fedél 100 nitridált
- 4x CS160192 Alaplemez 100 sugár nitridált
- 1x CS009001 Készlet Önmetsző csavarok M8x25 csomagban 50 db
- 1x CS009002 Készlet Csavarok M8x12 csomagban 50 db
- 1x CS009003 Készlet Csavarok M8x16 csomagban 50 db
- 1x CS009004 Készlet Négyszögű anyák M8 csomagban 50 db

419 €

Ahelyett 450 €

4-CS160001.1



Perforált lemezt X8.7 1200x800x12 mm

Ideális alap az Ön szerkezeteihez.

Furat Ø 16 mm

Edzett szerszámacél X8.7
+ Plazma nitridálás
Furatok 50x50 mm-es rács
Anyag vastagság kb. 11,5 – 13 mm

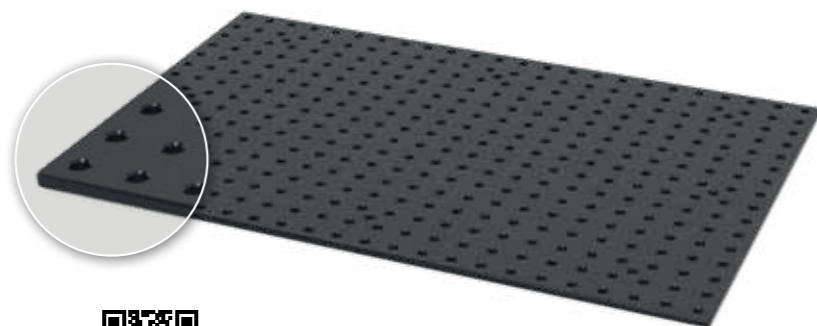

További perforált lemezek online:
www.siegmund.com/F-plates

727 €

4-164004.X7

Gyorszorítók adapterrel

Függőleges bilincs 1800 adapterrel
adapter CS160715.4, a rendszer 16 mm furatához

4-CS160790 53 € •

Vízszintes csatlakozó szorító 2500 adapterrel
adapter CS160715.4, a rendszer 16 mm furatához

4-CS160792 65 € •

Vízszintes bilincs 1800 adapterrel
adapter CS160715.4, a rendszer 16 mm furatához

4-CS160794 51 € •

Vízszintes csatlakozó szorító 4000 adapterrel
adapter CS160715.4, a rendszer 16 mm furatához

4-CS160793 81 € •

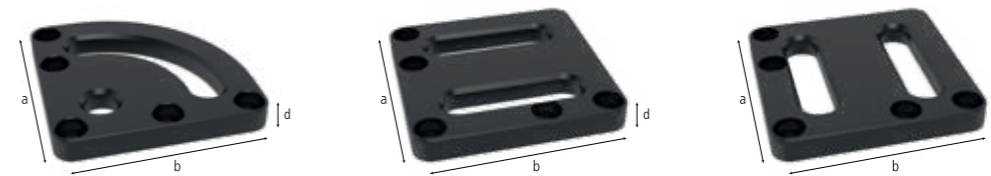

2-CS160192

2-CS160193

2-CS160194

2-CS160192	Alaplemez 100 sugár - nitridált	24,00 € •
	sugárirányba pozicionálható, alumínium profilokhoz való rögzítéshez önmetsző csavarral, 50 mm furattávolsághoz, fokozatmentes forgatás 90° -kal	
Hosszúság: (a)	Szélesség: (b)	MS: (d)
100 mm	100 mm	12 mm
		Súly: 0,57 kg
2-CS160193	Alaplemez 100 egyenes bal - nitridált	25,00 € •
	lineárisan pozicionálható bal, alumínium profilokhoz való rögzítéshez önmetsző csavarral, fokozatmentesen mozgatható	
Hosszúság: (a)	Szélesség: (b)	MS: (d)
100 mm	100 mm	12 mm
		Súly: 0,64 kg
2-CS160194	Alaplemez 100 egyenes jobb - nitridált	25,00 € •
	lineárisan pozicionálható jobb, alumínium profilokhoz való rögzítéshez önmetsző csavarral, fokozatmentesen mozgatható	
Hosszúság: (a)	Szélesség: (b)	MS: (d)
100 mm	100 mm	12 mm
		Súly: 0,64 kg

MS=Anyag vastagság;



2-CS160715.4

2-160546.1

2-CS160715.4	Adapter furatokkal Ø 60 / 15 furcsa - polírozott	24,00 € •
	Gyorsrögzítő szorítóhoz (Furat minta 40x20 mm / 40 mm), a rendszer 16 mm furatához	
Magasság: (c)	Ø:	MS: (d)
25 mm	60 mm	15 mm
		Súly: 0,36 kg
2-160546.1	Polírozott szorító M8 menethez	9,00 € •
	csavart tartalmazza, Távolítsa el az O-gyűrűt a csavar beillesztéséhez, a Siegmund alkatrészek rögzítése a menetes furathoz	
Magasság: (c)	Ø:	MS: (d)
17 mm	23 mm	-
		Súly: 0,02 kg

MS=Anyag vastagság;



Részletes információk a termékekről a következő címen:
www.siegmund.com/F-clampingsystem

= Karcállóság

= Hegesztési fröcskölés védelem

= Rozsdásodás elleni védelem

• = Termék raktáron van

○ = Termék rendelés után kerül legyártásra

Kezdő készlet 22

Tartalmazza a készletet

- 4x CS000176 Alumínium profil 100 T 500 mm
- 4x CS000181 Fedél 100 nitridált
- 4x CS220192 Alaplemez 170 sugár nitridált
- 1x CS009001 Készlet Önmetsző csavarok M8x25 csomagban 50 db
- 1x CS009002 Készlet Csavarok M8x12 csomagban 50 db
- 1x CS009003 Készlet Csavarok M8x16 csomagban 50 db
- 1x CS009004 Készlet Négyszögű anyák M8 csomagban 50 db

546 €

Ahelyett 587 €

4-CS220001.1

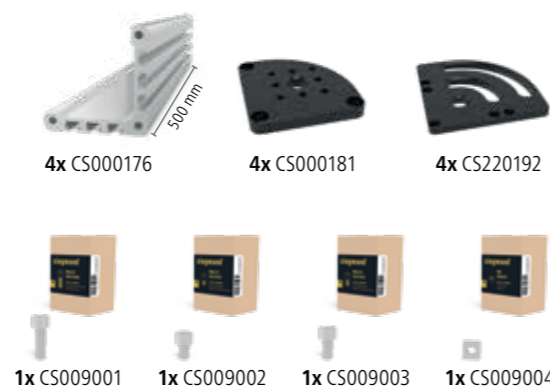

Perforált lemezt S355J2+N 1200x800x18 mm

Ideális alap az Ön szerkezeteihez.

Furat Ø 22 mm

Magas minőségű acél S355J2+N
+ Plazma nitridálás
Furatok 100x100 mm-es rács
Anyag vastagság kb. 17 – 19 mm



További perforált lemezek online:
www.siegmund.com/F-plates

778 €

4-224004.P

Gyorszorítók adapterrel



Függőleges bilincs 1800 adapterrel

adapter CS220715.4, 22 mm-es rendszerfurathoz

4-CS220790

53 € •



Függőleges bilincs 2200 adapterrel

adapter CS220715.4, 22 mm-es rendszerfurathoz

4-CS220791

57 € •



Vízszintes bilincs 1800 adapterrel

adapter CS220715.4, 22 mm-es rendszerfurathoz

4-CS220794

51 € •



Vízszintes bilincs 3000 adapterrel

adapter CS220715.4, 22 mm-es rendszerfurathoz

4-CS220795

58 € •



Vízszintes csatlakozó szorító 2500 adapterrel

adapter CS220715.4, 22 mm-es rendszerfurathoz

4-CS220792

65 € •



Vízszintes csatlakozó szorító 4000 adapterrel

adapter CS220715.4, 22 mm-es rendszerfurathoz

4-CS220793

81 € •

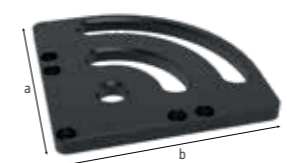

2-CS220192

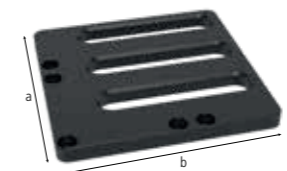

2-CS220193

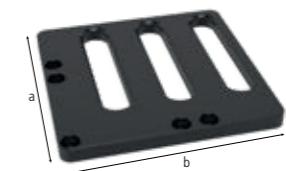

2-CS220194

2-CS220192	Alaplemez 170 sugár - nitridált	58,00 € •
	sugárirányba pozicionálható, alumínium profilokhoz való rögzítéshez önmetsző csavarral, 50 mm furattávolsághoz / 100 mm, fokozatmentes forgatás 90° -kal	
	Hosszúság: (a) Szélesség: (b) MS: (d) Súly:	
	170 mm 170 mm 18 mm 2,59 kg	
2-CS220193	Alaplemez 170 egyenes bal - nitridált	66,00 € •
	lineárisan pozicionálható bal, alumínium profilokhoz való rögzítéshez önmetsző csavarral, fokozatmentesen mozgatható	
	Hosszúság: (a) Szélesség: (b) MS: (d) Súly:	
	170 mm 170 mm 18 mm 2,81 kg	
2-CS220194	Alaplemez 170 egyenes jobb - nitridált	66,00 € •
	lineárisan pozicionálható jobb, alumínium profilokhoz való rögzítéshez önmetsző csavarral, fokozatmentesen mozgatható	
	Hosszúság: (a) Szélesség: (b) MS: (d) Súly:	
	170 mm 170 mm 18 mm 2,81 kg	

MS=Anyag vastagság;



2-CS220715.4



2-220546.1

2-CS220715.4	Adapter furatokkal Ø 70 / 15 furcsa - polírozott	24,00 € •
	Gyorsrögzítő szorítóhoz (Furat minta 40x20 mm / 40x40 mm / 40 mm), 22 mm-es rendszerfurathoz	
	Magasság: (c) Ø: MS: (d) Súly:	
	25 mm 70 mm 15 mm 0,46 kg	
2-220546.1	Polírozott szorító M8 menethez	13,00 € •
	csavart tartalmazza, a Siegmund alkatrészek rögzítése a menetes furathoz	
	Magasság: (c) Ø: MS: (d) Súly:	
	21 mm 31 mm - 0,05 kg	

MS=Anyag vastagság;



Részletes információk a termékekről a következő címen:
www.siegmund.com/F-clampingsystem

= Karcállóság

= Hegesztési fröcskölés védelem

= Rozsdásodás elleni védelem

• = Termék raktáron van

○ = Termék rendelés után kerül legyártásra

Kezdő készlet 28

Tartalmazza a készletet

- 4x CS000176 Alumínium profil 100 T 500 mm
- 4x CS000181 Fedél 100 nitridált
- 4x CS280192 Alaplemez 175 sugár nitridált
- 2x 800653.1.N Távolsgáttartó 4 db-os kiszérelés
- 1x CS009001 Készlet Önmetsző csavarok M8x25 csomagban 50 db
- 1x CS009002 Készlet Csavarok M8x12 csomagban 50 db
- 1x CS009003 Készlet Csavarok M8x16 csomagban 50 db
- 1x CS009004 Készlet Négyzögű anyák M8 csomagban 50 db

550 €

Ahelyett 592 €

4-CS280001.1



Perforált lemez Premium Light 1200x800x15 mm

Ideális alap az Ön szerkezeteihez.

Furat Ø 28 mm

- Edzett szerszámacél X8.7
- + Plazma nitridálás
- Furatok 100x100 mm-es rács
- Anyag vastagság kb. 15 mm



777 €

4-804004.X7



További perforált lemezek online:
www.siegmund.com/F-plates

Gyorszorítók adapterrel

Függőleges bilincs 1800 adapterrel
adapter CS280715.4, a rendszer 28 mm furatához

4-CS280790 **53 €**

Függőleges bilincs 2200 adapterrel
adapter CS280715.4, a rendszer 28 mm furatához

4-CS280791 **57 €**

Vízszintes bilincs 1800 adapterrel
adapter CS280715.4, a rendszer 28 mm furatához

4-CS280794 **51 €**

Vízszintes bilincs 3000 adapterrel
adapter CS280715.4, a rendszer 28 mm furatához

4-CS280795 **58 €**

Vízszintes csatlakozó szorító 2500 adapterrel
adapter CS280715.4, a rendszer 28 mm furatához

4-CS280792 **65 €**

Vízszintes csatlakozó szorító 4000 adapterrel
adapter CS280715.4, a rendszer 28 mm furatához

4-CS280793 **81 €**

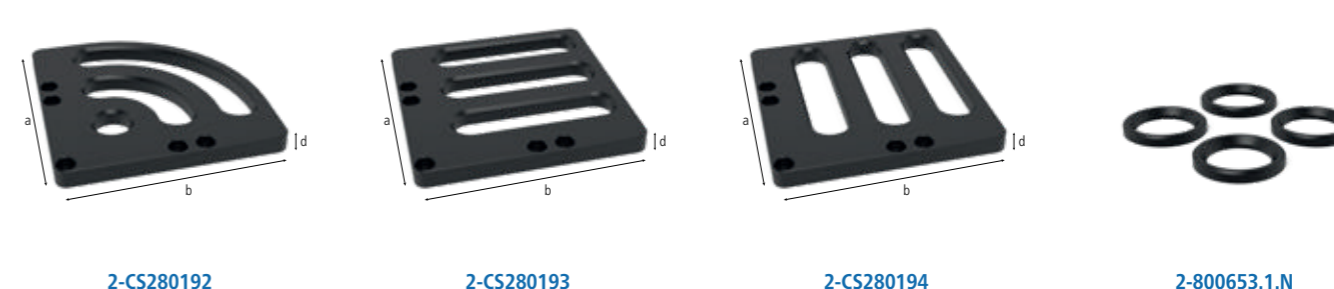

2-CS280192	Alaplemez 175 sugár - nitridált	54,00 €
	sugárirányba pozicionálható, alumínium profilokhoz való rögzítéshez önmetsző csavarral, 50 mm furattávolsághoz / 100 mm, fokozatmentes forgatás 90°-kal, A befogáshoz távtartó gyűrűk (cikkszám: 800653.1.N) szükségesek	
Hosszúság: (a)	Szélesség: (b)	Ø:
175 mm	175 mm	-
MS: (d)	Súly:	
15 mm	2,06 kg	
2-CS280193	Alaplemez 175 egyenes bal - nitridált	62,00 €
	lineárisan pozicionálható bal, alumínium profilokhoz való rögzítéshez önmetsző csavarral, fokozatmentesen mozgatható, A befogáshoz távtartó gyűrűk (cikkszám: 800653.1.N) szükségesek	
Hosszúság: (a)	Szélesség: (b)	Ø:
175 mm	175 mm	-
MS: (d)	Súly:	
15 mm	2,23 kg	
2-CS280194	Alaplemez 175 egyenes jobb - nitridált	62,00 €
	lineárisan pozicionálható jobb, alumínium profilokhoz való rögzítéshez önmetsző csavarral, fokozatmentesen mozgatható, A befogáshoz távtartó gyűrűk (cikkszám: 800653.1.N) szükségesek	
Hosszúság: (a)	Szélesség: (b)	Ø:
175 mm	175 mm	-
MS: (d)	Súly:	
15 mm	2,23 kg	
2-800653.1.N	Távolsgáttartó Premium Light számára 4 db-os kiszérelés - nitridált	10,00 €
	távolsgáttartás két szorítóelem között, szükséges a 280511 csavarral a 15 mm vastagságú anyaghoz való rögzítéshez, Szállítási terjedelem: 4 db	
Hosszúság: (a)	Szélesség: (b)	Ø:
-	-	40 mm
MS: (d)	Súly:	
10 mm	0,04 kg	

MS=Anyag vastagság;



2-CS280715.4	Adapter furatokkal Ø 70 / 15 furcsa - polírozott	24,00 €
	Gyorsrögzítő szorítóhoz (Furat minta 40x20 mm / 40x40 mm / 40 mm), a rendszer 28 mm furatához	
Magasság: (c)	Ø:	MS: (d)
30 mm	70 mm	15 mm
Súly:		
0,48 kg		
2-CS280715.5	Adapter furatokkal Ø 70 / 40 furcsa - polírozott	33,00 €
	Gyorsrögzítő szorítóhoz (Furat minta 40x20 mm / 40x40 mm / 40 mm), a rendszer 28 mm furatához	
Magasság: (c)	Ø:	MS: (d)
55 mm	70 mm	40 mm
Súly:		
1,20 kg		
2-280546.5	Polírozott szorító M8 menethez tartalmaz 16mm csavart	18,00 €
	csavart tartalmazza, a Siegmund alkatrészek rögzítése a menetes furathoz	
Magasság: (c)	Ø:	MS: (d)
28 mm	40 mm	-
Súly:		
0,11 kg		

MS=Anyag vastagság;

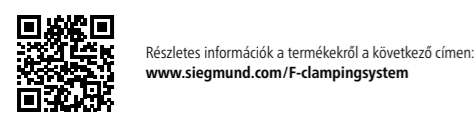

Anyagok

A megfelelő munkahely alapja minden egyes alkalmazáshoz

»» A hegesztőasztalok hosszú élettartama és magas keménysége az alapanyagánál kezdődik.

Acél S355J2+N (Plazmanitridálás nélkül)



Magas minőségű acél S355J2+N

Acél S355J2+N + Plazma nitridálás



BAR-bevonat Vas nitrid Átmeneti régió

Magas minőségű acél S355J2+N

Átmeneti régió Vas nitrid BAR-bevonat

Szerszámacél X8.7 + Plazma nitridálás



BAR-bevonat Vas nitrid Átmeneti régió

Át-edzett szerszámacél a mi speciális ötvözetünk Siegmund X8.7

Átmeneti régió Vas nitrid BAR-bevonat

Szerszámacél X8.8 + Plazma nitridálás



BAR-bevonat Vas nitrid Átmeneti régió

Át-edzett szerszámacél a mi speciális ötvözetünk Siegmund X8.8

Átmeneti régió Vas nitrid BAR-bevonat

Anyagok összeasonlítása

Siegmund hegesztőasztal mellett dönt Ön pénzt takarít meg. Köszönhető a kiváló minőségű hegesztőasztalnak, amely segít abban, hogy munkáját lényegesen nagyobb pontossággal és alacsonyabb hibaarányal végezze.

Különböző anyagok összehasonításával és kiértékelésünkkel szeretnénk Önnek segíteni a megfelelő hegesztőasztal kiválasztásához.

★ Elmúlt évek tulajdonság javulását mutatja.

Alap keménység	★★	★★	★★★★★★	★★★★★★★
Felület keménysége	★★	★★★★★★	★★★★★★★	★★★★★★★
Ütésállóság	★★	★★★	★★★★★★	★★★★★★★
Karcállóság	★★	★★★★	★★★★★★	★★★★★★★
Hegesztési reze elleni védelem	★	★★★★★★	★★★★★★	★★★★★★
Korrozióállóság	★	★★★★★★	★★★★★★	★★★★★★
Terelés	★★★	★★★★	★★★★★★	★★★★★★
Egyenletesség új állapotban	★★★★★★	★★★★★★	★★★★★★	★★★★★★
Egyenletesség fenntartása intenzív használat alatt	★	★★★	★★★★	★★★★
Élettartam magas használat	★★	★★★★	★★★★★★	★★★★★★

Siegmund hegesztőasztalok és perforált lemezek

System 28 Basic 750

System 16 Basic 750

System 16 Professional 750

System 22 Perforált lemez

System 28 Professional 750

System 16 Extreme 8.7 + Extreme 8.7 PLUS

System 16 Perforált lemez

System 22 Extreme 8.7 + Extreme 8.7 PLUS

System 28 Basic 8.7

System 28 Extreme 8.7

System 28 Hatszögű hornyú asztal

System 28 Perforált lemez Premium Light

Asztali oldala kiváló minőségű acélból S355J2+N készül + Plazma nitridálás

System 28 Extreme 8.8 PLUS

Asztali oldala kiváló minőségű acélból S355J2+N készül + Plazma nitridálás

Keménység összehasonlítása

Alap keménység

A nagy alapanyag keménysége a lényeges keménység, ez teszi lehetővé a nagy ütésállóságot és a hosszú élettartamot a hegesztőasztalra.

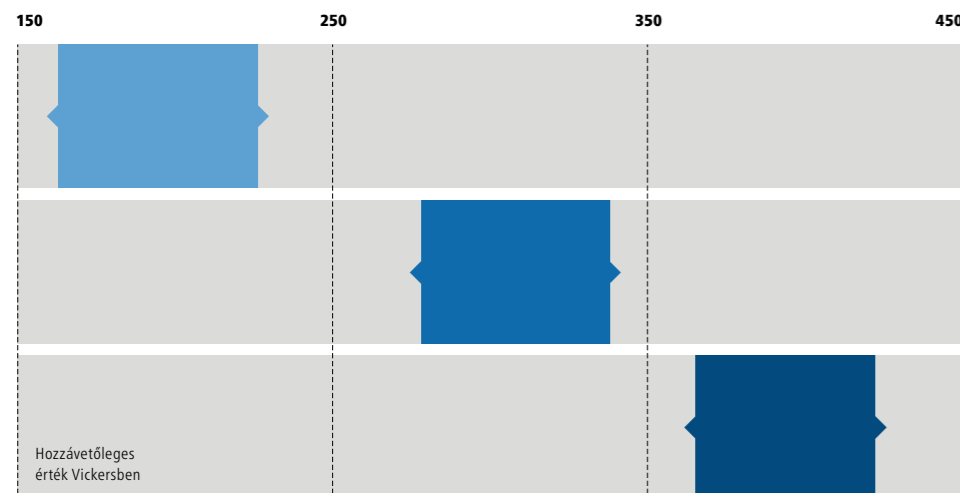

Felület keménysége

Plazma nitridálást követő BAR-bevonat véd a karcolódástól, korróziótól és a hegesztési reze-től.

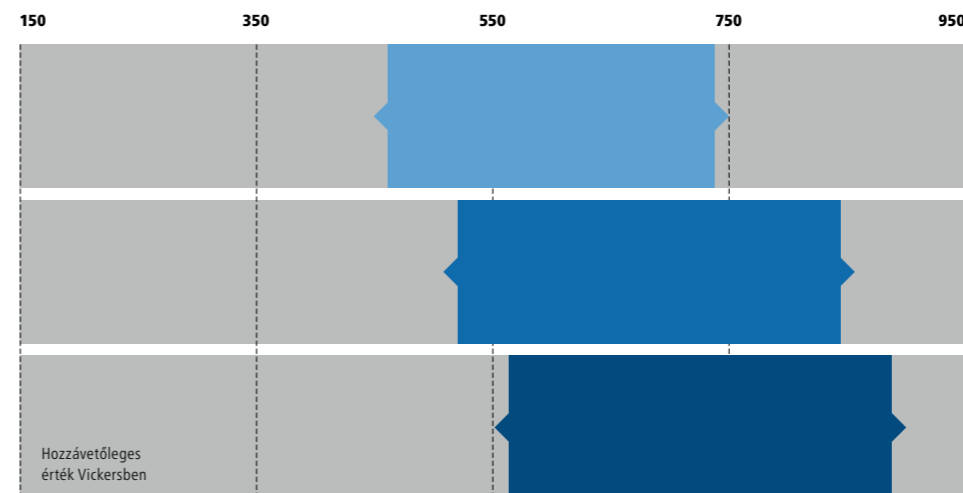

További információ:
www.siegmund.com/F-plasma

Kisméretű alkalmazások

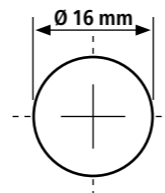

System 16 BASIC

Anyag

- **Basic 750:**
Magas minőségű acél S355J2+N + Plazma nitridálás
- Anyag vastagság kb. 11,5 – 13 mm

Jellemzők

- Furat Ø 16 mm
- Furatok az asztal felületén 50x50 mm osztással
- A sarkok, élek és a furatok lekerekítettek
- Asztal oldalának magassága 50 mm
- Furattávolság az asztal oldalán 50 mm
- Bordázattal erősített kivitel

Példa 1500 x 1000 mm

2.034 €

System 16 PROFESSIONAL 750

Anyag

- **Professional 750:**
Magas minőségű acél S355J2+N + Plazma nitridálás
- Anyag vastagság kb. 11,5 – 13 mm

Jellemzők

- Furat Ø 16 mm
- Furatok az asztal felületén 50x50 mm osztással
- A sarkok, élek és a furatok lekerekítettek
- Asztal oldalának magassága 100 mm
- Furattávolság az asztal oldalán 25 mm
- A felületen skálával ellátva
- Bordázattal erősített kivitel

Példa 1500 x 1000 mm

2.366 €

System 16 EXTREME 8.7

Anyag

- **Professional Extreme 8.7:**
Edzett szerszámacél X8.7 + Plazma nitridálás
- Anyag vastagság kb. 11,5 – 13 mm
- Asztali oldala kiváló minőségű acélból S355J2+N készül + Plazma nitridálás

Jellemzők

- Furat Ø 16 mm
- Furatok az asztal felületén 50x50 mm osztással
- A sarkok, élek és a furatok lekerekítettek
- Asztal oldalának magassága 100 mm
- Furatok az asztal oldalán diagonális rácson
- A felületen skálával ellátva
- Bordázattal erősített kivitel

Példa 1500 x 1000 mm

2.721 €

System 16 EXTREME 8.7 PLUS

Anyag

- **Professional Extreme 8.7 PLUS:**
Edzett szerszámacél X8.7 + Plazma nitridálás
- Anyag vastagság kb. 11,5 – 13 mm
- Asztali oldala kiváló minőségű acélból S355J2+N készül + Plazma nitridálás

Jellemzők

- Furat Ø 16 mm
- Furatok az asztal felületén 50x50 mm osztással
- A sarkok, élek és a furatok lekerekítettek
- Asztal oldalának magassága 150 mm
- Furatok az asztal oldalán 3 sor 25 mm távolsággal,
2 sor 50 mm távolsággal
- A felületen skálával ellátva
- Bordázattal erősített kivitel

Példa 1500 x 1000 mm

2.993 €

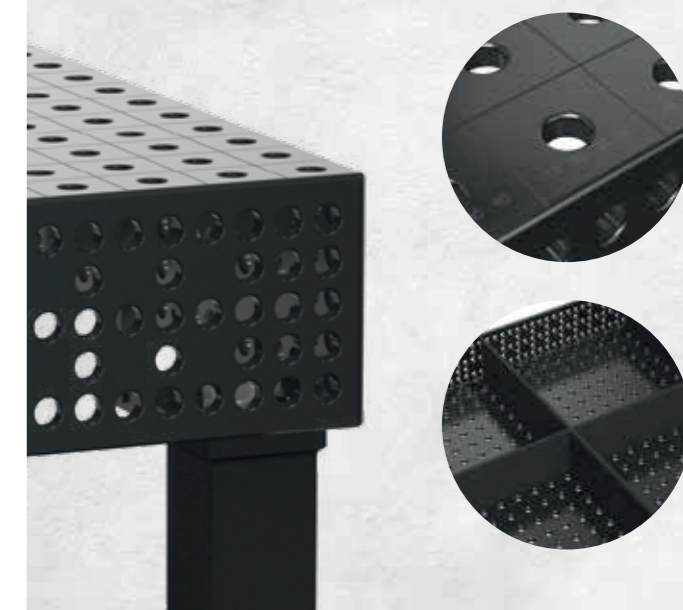
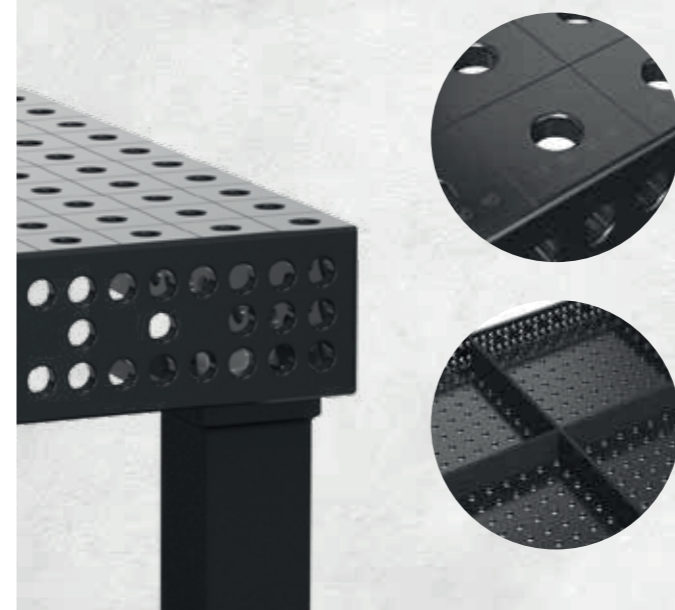
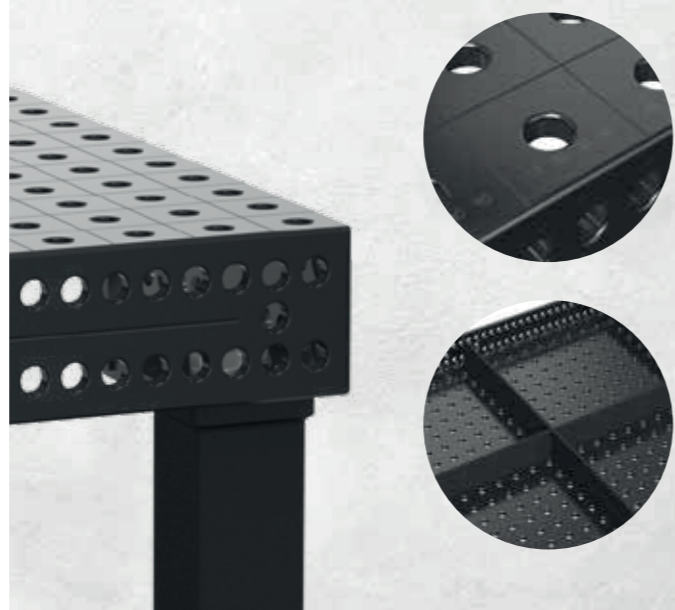
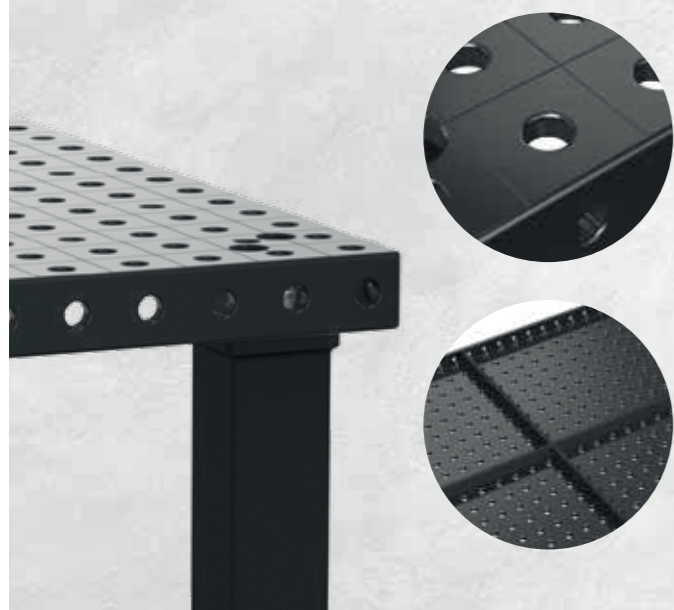

Gazdaságos megoldás

Basic

Plazma nitridálással + BAR-bevonat

Asztalméret	Basic 750 Acél S355J2+N 50x50 mm-es rács	
1000 x 1000 mm 4 Lábak kb. 183 kg	1.459 € 4-161010.P	•
1200 x 800 mm 4 Lábak kb. 173 kg	1.459 € 4-161025.P	•
1200 x 1200 mm 4 Lábak kb. 242 kg	1.901 € 4-161015.P	•
1500 x 1000 mm 4 Lábak kb. 244 kg	2.034 € 4-161035.P	•

Ajánlott maximális statikai összszúly: 4 lábnál 1000 kg egyenletes tehereloszlás esetén. (Adatok basic lábra vonatkoznak)

Súly = Hegesztőasztal + Raklap + Alap láb

Plazma nitridálással: Jól véd a rozsdá, karcok és a hegesztési reve ellen.

Kompatibilis: Minden Siegmund 16-as rendszerű elem kompatibilis a Basic 16 rendszerrel.

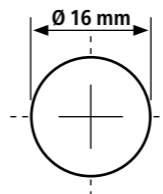

Furat Ø 16 mm

Furatok az asztal felületén 50x50 mm osztással

Asztal oldalának magassága 50 mm

Furattávolság az asztal oldalán 50 mm

Anyag vastagság kb. 11,5 – 13 mm



Sub Table Box

zárható, 2 fiókkal és megfelelő rögzítéssel.



548 €

2-161990.1

További ST boxok lásd a 212. oldalt

Asztallábak

Cikkszám	161856	4-160877.XX	4-161855.XX	4-160879.XX	4-160874.XX
Kapacitás lábanként	1000 kg	1000 kg	200 kg	200 kg	1000 kg
Munkamagasság	850 mm	600 – 1000 mm	850 mm	650 – 950 mm	850 mm
Finom beállítás	50 mm	40 mm	30 mm	30 mm	50 mm
Felár asztallábhoz	tartalmazza	61 €	68 €	101 €	72 €

Megjegyzés: a görgő nem megengedett a 1200 x 800mm-es asztalokhoz a dőlés veszélye miatt.

Készletek

Anyag	Szorító	Csavar	Végállító	Derékszög	Derékszög	Derékszög	Tartozék készlet
Anyag	polírozott / nitridált	polírozott	nitridált	nitridált	nitridált	nitridált	grátisz
Cikkszám	160610	160511	160420.N	160108.N	160110.N	160162.N	163999
Basic készlettel 1: 4-161200	4 x	12 x	8 x	4 x	2 x		1 x
Basic készlettel 2: 4-161300	8 x	16 x	10 x	4 x	4 x	2 x	1 x
							960 €
							1.592 €

System 16 Basic

Basic 750

Hegesztőasztal tartozékaival:

1200 x 800 x 50 mm

3.269 €

Ahelyett 3.516 €

4-168525.P

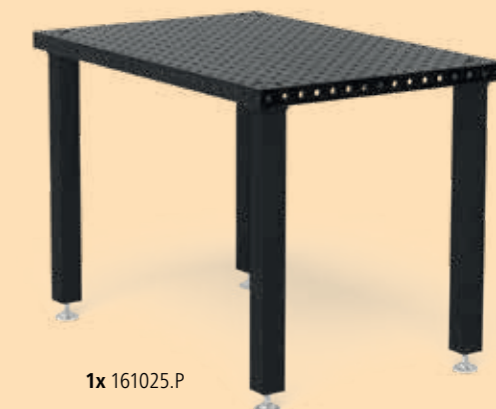

1x 161990.1



4x 160610



2x 160630



12x 160511



2x 160410.N



2x 160420.N



4x 160109.N



2x 160162.N



1x 163999

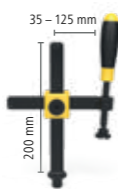

Szorító



Csavar



Végállító



Derékszög



Derékszög



Derékszög



Tartozék készlet

Kisméretű alkalmazások

PROFESSIONAL 750

Plazma nitridálással + BAR-bevonat

Asztalméret	Professional 750 Acél S355J2+N 50x50 mm-es rács	
1200 x 1200 mm 4 Lábak kb. 261 kg	2.232 € 4-160015.P	•
1500 x 1000 mm 4 Lábak kb. 281 kg	2.366 € 4-160035.P	•
2000 x 1000 mm 4 Lábak kb. 354 kg	3.156 € 4-160020.P	•
2400 x 1200 mm 6 Lábak kb. 503 kg	4.324 € 4-160030.P	•
3000 x 1500 mm 6 Lábak kb. 758 kg	5.689 € 4-160040.P	•

Ajánlott maximális statikai összcsúly: 4 lábnál 2000 kg egyenletes tehereloszlás esetén. (adatok basic lábra vonatkoznak)

Súly = Hegesztőasztal + Ráklap + Alap láb

Plazma nitridálással: Jól véd a rozsdá, karcok és a hegesztési reve ellen.

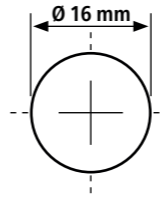

Furat Ø 16 mm

Furatok az asztal felületén 50x50 mm osztással

Asztal oldalának magassága 100 mm

Furattávolság az asztal oldalán 25 mm

Anyag vastagság kb. 11,5 – 13 mm

Sub Table Box

zárható, 2 fiókkal és megfelelő rögzítéssel.



548 €

2-160990.1

További ST boxok lásd a 212. oldalt



Asztallábak

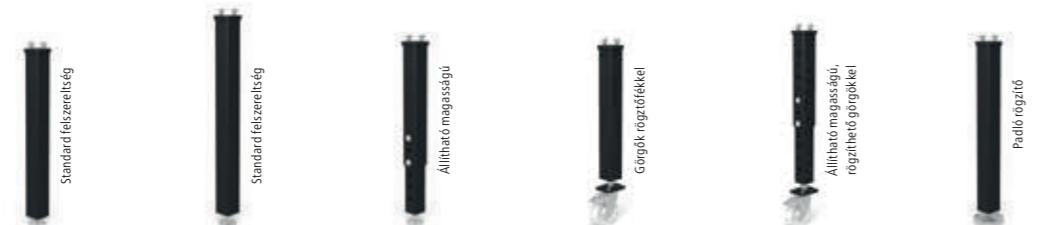

Cikkszám	160858.X	160857.X	4-160877.XX	4-160876.XX	4-160879.XX	4-160875.XX
Kapacitás lábanként	1000 kg	1000 kg	1000 kg	200 kg	200 kg	1000 kg
Munkamagasság	850 mm	950 mm	650 – 1050 mm	850 mm	700 – 1000 mm	850 mm
Finom beállítás	40 mm	40 mm	40 mm	30 mm	30 mm	50 mm
Felár asztallábhoz	tartalmazza	Alternatívaként	61 €	67 €	101 €	70 €

Görgők használata: Nem ajánlott 6 lábbal rendelkező hegesztőasztalokhoz.

System 16

Professional 750

Hegesztőasztal tartozékaival:

1500 x 1000 x 100 mm

4.588 €

Ahelyett 4.934 €

4-168135.P



1x 160990.1



4x 160610



2x 160630



16x 160511



4x 160420.N



2x 160109.N



6x 160110.N

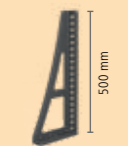

2x 160164.N



1x 163999

Készletek



Anyag	polírozott / nitridált	polírozott	nitridált	polírozott	nitridált	nitridált	nitridált	nitridált	nitridált	nitridált	nitridált	nitridált	nitridált	Szerszámkocsi	Tartozék készlet	
Cikkszám	160610	160630	160645.1.N	160511	160410.N	160420.N	160108.N	160110.N	160162.N	160161+63.N	160134+36.N	160146+48.N	160910	163999		
Készlet 1: 4-163100	4 x			12 x		4 x	4 x	4 x							1 x	1.174 €
Készlet 2: 4-163200	6 x	2 x	4 x	18 x	4 x	6 x	6 x	6 x	2 x						1 x	2.099 €
Készlet 3: 4-163300	8 x	4 x	4 x	24 x	4 x	8 x	8 x	8 x	2 x		1 x + 1 x				1 x	3.109 €
Készlet 4: 4-163400	10 x	4 x	8 x	30 x	8 x	10 x	10 x	10 x	4 x	1 x + 1 x	1 x + 1 x		1 x	1 x		4.722 €
Készlet 5: 4-163500	12 x	6 x	8 x	36 x	8 x	12 x	12 x	12 x	4 x	1 x + 1 x	1 x + 1 x	1 x + 1 x	1 x	1 x		6.237 €

Kisméretű alkalmazások

EXTREME 8.7

Plazma nitridálással + BAR-bevonat

Asztalméret	Professional Extreme 8.7 Szerszámacél X8.7 50x50 mm-es rács	
1000 x 500 mm 4 Lábak kb. 126 kg	1.489 € 4-160005.X7D	•
1000 x 1000 mm 4 Lábak kb. 192 kg	1.972 € 4-160010.X7D	•
1200 x 800 mm 4 Lábak kb. 193 kg	2.108 € 4-160025.X7D	•
1200 x 1200 mm 4 Lábak kb. 259 kg	2.587 € 4-160015.X7D	•
1500 x 1000 mm 4 Lábak kb. 279 kg	2.721 € 4-160035.X7D	•
1500 x 1500 mm 4 Lábak kb. 394 kg	3.623 € 4-160050.X7D	•
2000 x 1000 mm 4 Lábak kb. 351 kg	3.568 € 4-160020.X7D	•
2000 x 1200 mm 4 Lábak kb. 412 kg	4.287 € 4-160060.X7D	•
2400 x 1200 mm 6 Lábak kb. 499 kg	5.026 € 4-160030.X7D	•
3000 x 1500 mm 6 Lábak kb. 753 kg	6.272 € 4-160040.X7D	•
4000 x 2000 mm 8 Lábak kb. 1.255 kg	10.320 € 4-160055.X7D	•

Ajánlott maximális statikai összcsúly: 4 lábnál 2000 kg egyenletes tehereloszlás esetén. (adatok basic lábra vonatkoznak)

Súly = Hegesztőasztal + Raklap + Alap láb

Plazma nitridálással: Jól véd a rozsdá, karcok és a hegesztési reve ellen.

Minden asztal rendelhető plazma nitridálás nélkül:

www.siegmund.com/F-tableX716

Asztallábak



Cikkszám	160858.X	160857.X	4-160877.XX	4-160876.XX	4-160879.XX	4-160875.XX
Kapacitás lábanként	1000 kg	1000 kg	1000 kg	200 kg	200 kg	1000 kg
Munkamagasság	850 mm	950 mm	650 – 1050 mm	850 mm	700 – 1000 mm	850 mm
Finom beállítás	40 mm	40 mm	40 mm	30 mm	30 mm	50 mm
Felár asztallábhoz	tartalmazza	Alternatívaként	61 €	67 €	101 €	70 €

Görgők használata: Nem ajánlott 6 vagy 8 lábbal rendelkező hegesztőasztalokhoz. Borulásvészély miatt nem ajánlott 1000 x 500 mm és 1200 x 800 mm asztaloknál sem.

Készletek



Anyag	polírozott / nitridált	polírozott	nitridált	polírozott	nitridált	nitridált	nitridált	nitridált	nitridált	nitridált	nitridált	nitridált	nitridált	nitridált	grátisz
Cikkszám	160610	160630	160645.1.N	160511	160410.N	160420.N	160108.N	160110.N	160162.N	160161+63.N	160134+36.N	160146+48.N	160910	163999	
Készlet 1: 4-163100	4 x			12 x		4 x	4 x	4 x						1 x	1.174 €
Készlet 2: 4-163200	6 x	2 x	4 x	18 x	4 x	6 x	6 x	6 x	2 x					1 x	2.099 €
Készlet 3: 4-163300	8 x	4 x	4 x	24 x	4 x	8 x	8 x	8 x	2 x		1 x + 1 x			1 x	3.109 €
Készlet 4: 4-163400	10 x	4 x	8 x	30 x	8 x	10 x	10 x	10 x	4 x	1 x + 1 x	1 x + 1 x		1 x	1 x	4.722 €
Készlet 5: 4-163500	12 x	6 x	8 x	36 x	8 x	12 x	12 x	12 x	4 x	1 x + 1 x	1 x + 1 x	1 x + 1 x	1 x	1 x	6.237 €

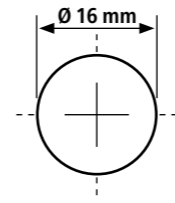

Furat Ø 16 mm
Furatok az asztal felületén 50x50 mm osztással
Asztal oldalának magassága 100 mm
Furatok az asztal oldalán diagonális rácson
Anyag vastagság kb. 11,5 – 13 mm



Sub Table Box
zárható, 2 fiókkal és megfelelő rögzítéssel.



548 €
2-160990.1

További ST boxok lásd a 212. oldalt



System 16

Professional Extreme 8.7
Hegesztőasztal tartozékaival:
2000 x 1000 x 100 mm

6.654 €

Ahelyett 7.154 €
4-168320.X7D

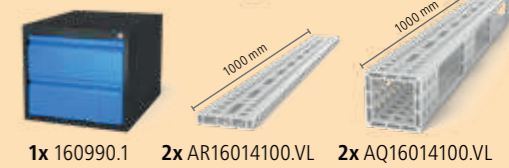

Kisméretű alkalmazások

EXTREME 8.7 PLUS

Plazma nitridálással + BAR-bevonat

Asztalméret	Professional Extreme 8.7 PLUS	
	Szerszámacél X8.7 50x50 mm-es rács	
1200 x 1200 mm 4 Lábak kb. 287 kg	2.873 € 4-160015.X7PL	•
1500 x 1000 mm 4 Lábak kb. 313 kg	2.993 € 4-160035.X7PL	•
2000 x 1000 mm 4 Lábak kb. 397 kg	3.972 € 4-160020.X7PL	•
2400 x 1200 mm 6 Lábak kb. 553 kg	5.583 € 4-160030.X7PL	•
3000 x 1500 mm 6 Lábak kb. 850 kg	6.927 € 4-160040.X7PL	•
4000 x 2000 mm 8 Lábak kb. 1.457 kg	11.409 € 4-160055.X7PL	•

Ajánlott maximális statikai összcsúly: 4 lábnál 2000 kg egyenletes tehereloszlás esetén. (Adatok basic lábra vonatkoznak)

Súly = Hegesztőasztal + Raklap + Alap láb

Plazma nitridálással: Jól véd a rozsdá, karcok és a hegesztési reve ellen.

Minden asztal rendelhető plazma nitridálás nélkül:

www.siegmund.com/F-tableX716plus



Sub Table Box

zárható,
2 fiókkal és megfelelő
rögzítéssel.



548 €

2-162990.1

További ST boxok lásd a 212. oldalt

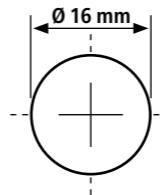

Furat Ø 16 mm

Furatok az asztal felületén 50x50 mm osztással

Asztal oldalának magassága 150 mm

Furatok az asztal oldalán 3 sor 25 mm távolsággal,

2 sor 50 mm távolsággal

Anyag vastagság kb. 11,5 – 13 mm



Asztallábak



Cikkszám	160853.X	160857.X	4-160877.XX	4-160860.XX	4-160879.XX	4-160872.XX
Kapacitás lábanként	1000 kg	1000 kg	1000 kg	200 kg	200 kg	1000 kg
Munkamagasság	850 mm	1000 mm	700 – 1100 mm	850 mm	750 – 1050 mm	850 mm
Finom beállítás	40 mm	40 mm	40 mm	30 mm	30 mm	50 mm
Felár asztalábhoz	tartalmazza	Alternatívaként	61 €	66 €	101 €	68 €

Görgők használata: Nem ajánlott 6 vagy 8 lábbal rendelkező hegesztőasztalokhoz.

Készletek



Anyag	polírozott / nitridált	polírozott	nitridált	polírozott	nitridált	nitridált	nitridált	nitridált	nitridált	nitridált	nitridált	nitridált	Szerszámkocsi	Tartozék készlet	
Cikkszám	160610	160630	160645.1.N	160511	160410.N	160420.N	160108.N	160110.N	160162.N	160161+63.N	160134+36.N	160146+48.N	160910	163999	
Készlet 1: 4-163100	4 x			12 x		4 x	4 x	4 x						1 x	1.174 €
Készlet 2: 4-163200	6 x	2 x	4 x	18 x	4 x	6 x	6 x	6 x	2 x					1 x	2.099 €
Készlet 3: 4-163300	8 x	4 x	4 x	24 x	4 x	8 x	8 x	8 x	2 x		1 x + 1 x			1 x	3.109 €
Készlet 4: 4-163400	10 x	4 x	8 x	30 x	8 x	10 x	10 x	10 x	4 x	1 x + 1 x	1 x + 1 x		1 x	1 x	4.722 €
Készlet 5: 4-163500	12 x	6 x	8 x	36 x	8 x	12 x	12 x	12 x	4 x	1 x + 1 x	1 x + 1 x	1 x + 1 x	1 x	1 x	6.237 €

System 16

Professional Extreme 8.7 PLUS

Hegesztőasztal tartozékaival:

2400 x 1200 x 150 mm

8.991 €

Ahelyett 9.668 €

4-168230.X7PL

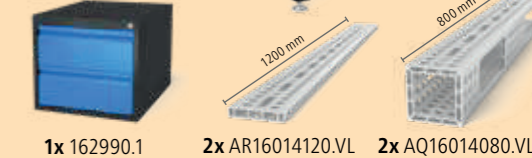

Sokkal stabilabb mint a S16 rendszer, és olcsóbb mint S28 rendszer

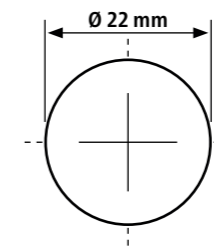

➤ Ön előnyei a Siegmund hegesztő és rögzítőasztalaival:

- + Rövid beállítási idő / Időmegtakarítás
- + Gyors reakciók a változásra
- + Nincs hegesztési torzulás
- + 100%-os ismételhetőség
- + Könnyű rögzítés minden helyszínen
- + Jelentősen kevesebb utómunka
- + Nagyon ellenálló
- + Ugyanaz az alapja minden projektnek
- + Alacsony hibaarány

System 22 PROFESSIONAL 750

Anyag

- **Professional 750:**
Magas minőségű acél S355J2+N + Plazma nitridálás
- Anyag vastagság kb. 17 – 19 mm

Jellemzők

- Furat Ø 22 mm
- Furatok az asztal felületén 100x100 mm osztással
- A sarkok, élek és a furatok lekerekítettek
- Asztal oldalának magassága 150 mm
- Furattávolság az asztal oldalán 50 mm
- A felületen skálával ellátva
- Bordázattal erősített kivitel

Példa 1500 x 1000 mm

2.510 €

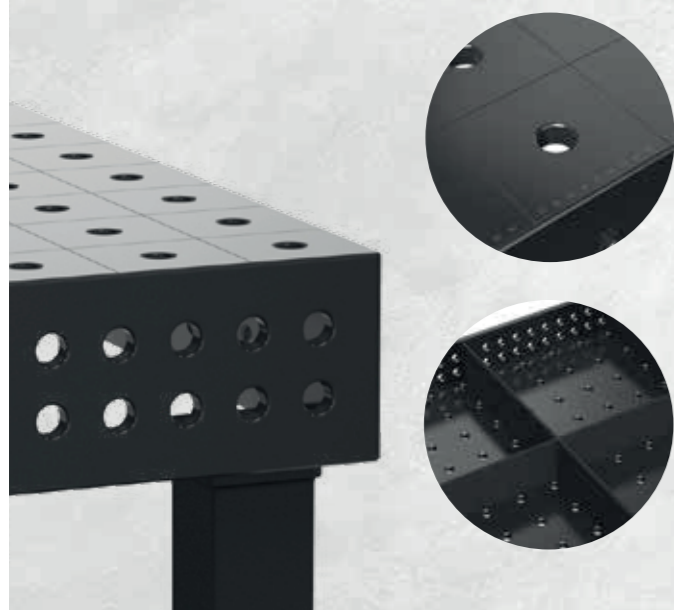

System 22 EXTREME 8.7

Anyag

- **Professional Extreme 8.7:**
Edzett szerszámacél X8.7 + Plazma nitridálás
- Anyag vastagság kb. 17 – 19 mm
- Asztali oldala kiváló minőségű acélból S355J2+N készül + Plazma nitridálás

Jellemzők

- Furat Ø 22 mm
- Furatok az asztal felületén diagonális osztásban
- A sarkok, élek és a furatok lekerekítettek
- Asztal oldalának magassága 150 mm
- Furattávolság az asztal oldalán 50 mm
- A felületen skálával ellátva
- Bordázattal erősített kivitel

Példa 1500 x 1000 mm

2.918 €

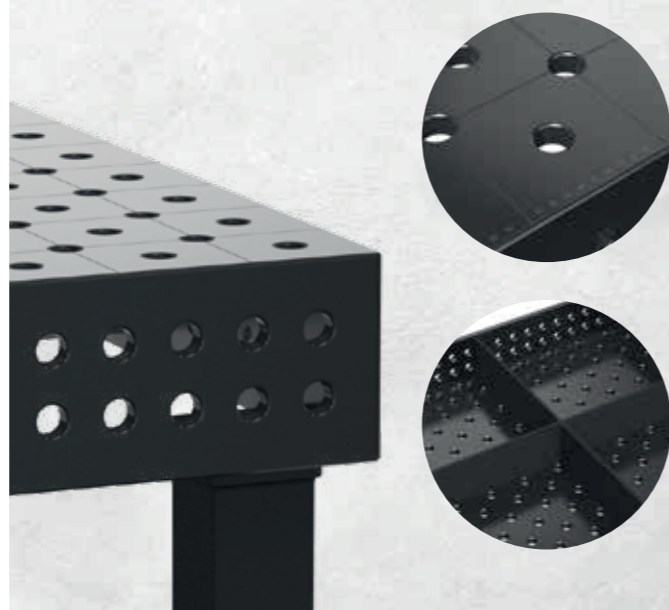

System 22 EXTREME 8.7 PLUS

Anyag

- **Professional Extreme 8.7 PLUS:**
Edzett szerszámacél X8.7 + Plazma nitridálás
- Anyag vastagság kb. 17 – 19 mm
- Asztali oldala kiváló minőségű acélból S355J2+N készül + Plazma nitridálás

Jellemzők

- Furat Ø 22 mm
- Furatok az asztal felületén diagonális osztásban
- A sarkok, élek és a furatok lekerekítettek
- Asztal oldalának magassága 250 mm
- Furatok az asztal oldalán 4 sorban, 50 mm távolsággal
- A felületen skálával ellátva
- Bordázattal erősített kivitel

Példa 1500 x 1000 mm

3.224 €

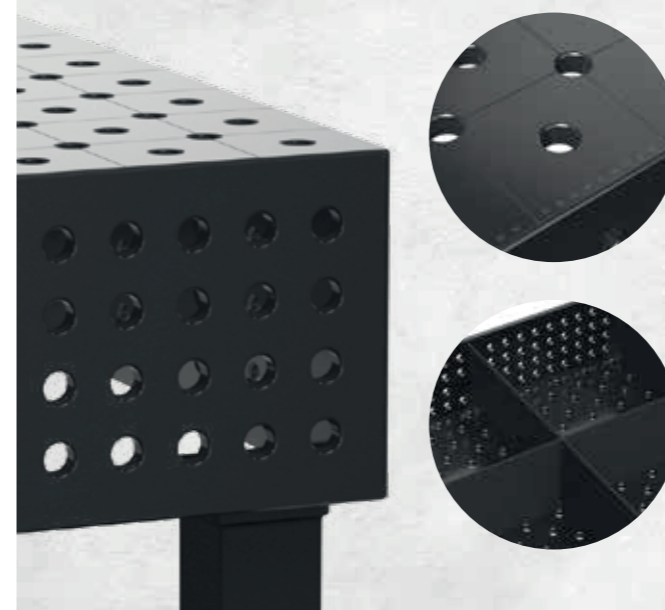

Sokkal stabilabb mint a S16 rendszer, és olcsóbb mint S28 rendszer

System 22 PROFESSIONAL 750

Plazma nitridálással + BAR-bevonat

Asztalméret	Professional 750 Acél S355J2+N 100x100 mm-es rács	
1000 x 1000 mm 4 Lábak kb. 301 kg	1.932 € 4-220010.P	•
1200 x 1200 mm 4 Lábak kb. 395 kg	2.490 € 4-220015.P	•
1500 x 1000 mm 4 Lábak kb. 420 kg	2.510 € 4-220035.P	•
1500 x 1500 mm 4 Lábak kb. 585 kg	3.551 € 4-220050.P	•
2000 x 1000 mm 4 Lábak kb. 529 kg	3.177 € 4-220020.P	•
2400 x 1200 mm 6 Lábak kb. 740 kg	4.096 € 4-220030.P	•
3000 x 1500 mm 6 Lábak kb. 1.097 kg	5.974 € 4-220040.P	•

Ajánlott maximális statikai összcsúly: 4 lábnál 3000 kg egyenletes tehereloszlás esetén. (Adatok basic lábra vonatkoznak)

Súly = Hegesztőasztal + Raklap + Alap láb

Plazma nitridálással: Jól véd a rozsdá, karcok és a hegesztési reve ellen.

Valamennyi asztal rendelhető plazma-nitridálás nélkül vagy diagonális ráccsal:
www.siegmund.com/F-table75022



Sub Table Box
zárható, 2 fiókkal és
megfelelő rögzítéssel.



548 €
2-220990.1

További ST boxok lásd a 212. oldalt

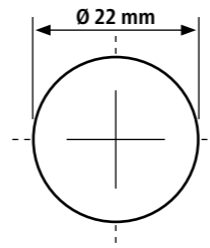

Furat Ø 22 mm
Furatok az asztal felületén 100x100 mm osztással
Asztal oldalának magassága 150 mm
Furattávolság az asztal oldalán 50 mm
Anyag vastagság kb. 17 – 19 mm



Asztallábak

Cikkszám	220858	220857.X	4-220878.XX	4-220877.XX	4-220866.XX	4-220879.XX	4-220874.XX
Kapacitás lábanként	1500 kg	1500 kg	1000 kg	1000 kg	800 kg	800 kg	1500 kg
Munkamagasság	850 mm	950 mm	650 – 950 mm	700 – 1050 mm	850 mm	750 – 1000 mm	850 mm
Finom beállítás	50 mm	50 mm	50 mm	50 mm	20 mm	20 mm	50 mm
Felár asztallábhoz	tartalmazza	Alternatívaként	75 €	76 €	105 €	125 €	72 €

Görgők használata: Nem ajánlott 6 lábbal rendelkező hegesztőasztalokhoz.

Készletek

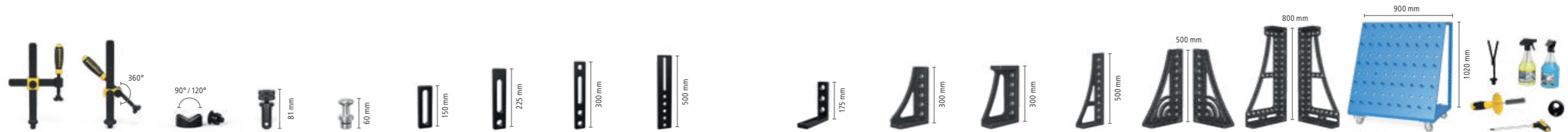

Anyag	polírozott / nitridált	nitridált	polírozott	polírozott	Alumínium	nitridált	nitridált	nitridált	nitridált	nitridált	nitridált	nitridált	nitridált	nitridált	nitridált	Szerszámokcsi	Tartozék készlet	
Cikkszám	220610.1	220630.1	220645.1	220511	220740	220410.N	220420.N	220426.N	220430.N	220110.N	220152.N	220116.N	220162.N	220164+65.N	220144+46.N	220910	223999	
Készlet 1: 4-223100	4 x	2 x		12 x		4 x	4 x			2 x	2 x						1 x	
Készlet 2: 4-223200	6 x	4 x	4 x	18 x	4 x	6 x	6 x	2 x		4 x	2 x						1 x	
Készlet 3: 4-223300	10 x	6 x	4 x	24 x	4 x	8 x	8 x	2 x		6 x	2 x						1 x	
Készlet 4: 4-223400	12 x	8 x	8 x	30 x	8 x	10 x	10 x	2 x	2 x	8 x		2 x	2 x	1 x + 1 x		1 x	1 x	
Készlet 5: 4-223500	14 x	10 x	8 x	30 x	8 x	12 x	12 x	4 x	4 x	10 x		2 x	2 x	1 x + 1 x	1 x + 1 x	1 x	1 x	
																		1.634 €
																		2.840 €
																		3.819 €
																		6.317 €
																		8.038 €

System 22

Professional 750
Hegesztőasztal tartozékaival:
1500 x 1000 x 150 mm

5.581 €

Ahelyett 6.002 €

4-228135.P



1x 220035.P



1x 220990.1



4x 220610.1



2x 220630.1



24x 220511

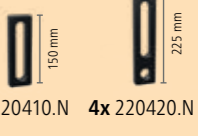

4x 220410.N

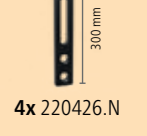

4x 220426.N

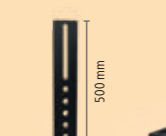

2x 220430.N



4x 220110.N



2x 220162.N



1x 223999

Sokkal stabilabb mint a S16 rendszer, és olcsóbb mint S28 rendszer

System 22 EXTREME 8.7

Plazma nitridálással + BAR-bevonat

Asztalméret	Professional Extreme 8.7	
	Szerszámacél X8.7 Diagonális ráccsal	
1000 x 1000 mm 4 Lábak kb. 295 kg	2.240 € 4-220010.XD7	•
1200 x 800 mm 4 Lábak kb. 291 kg	2.235 € 4-220025.XD7	•
1200 x 1200 mm 4 Lábak kb. 387 kg	2.891 € 4-220015.XD7	•
1500 x 1000 mm 4 Lábak kb. 412 kg	2.918 € 4-220035.XD7	•
1500 x 1500 mm 4 Lábak kb. 573 kg	4.131 € 4-220050.XD7	•
2000 x 1000 mm 4 Lábak kb. 519 kg	3.692 € 4-220020.XD7	•
2000 x 1200 mm 4 Lábak kb. 602 kg	4.315 € 4-220060.XD7	•
2000 x 2000 mm 4 Lábak kb. 929 kg	6.046 € 4-220045.XD7	•
2400 x 1200 mm 6 Lábak kb. 725 kg	4.781 € 4-220030.XD7	•
3000 x 1500 mm 6 Lábak kb. 1.073 kg	6.980 € 4-220040.XD7	•
4000 x 2000 mm 8 Lábak kb. 1.807 kg	11.604 € 4-220055.XD7	•

Ajánlott maximális statikai összcsúly: 4 lábnál 3000 kg egyenletes tehereloszlás esetén. (Adatok basic lábra vonatkoznak)

Súly = Hegesztőasztal + Raklap + Alap láb

Plazma nitridálással: Jól véd a rozsdá, karcok és a hegesztési reve ellen.

Asztallábak

	Standard felszerelés	Standard felszerelés	Állítható magasságú	Állítható magasságú	Görgők rögzítővel	Állítható magasságú, rögzíthető görgőkkel	Padló rögzítő
Cikkszám	220858	220857.X	4-220878.XX	4-220877.XX	4-220866.XX	4-220879.XX	4-220874.XX
Kapacitás lábanként	1500 kg	1500 kg	1000 kg	1000 kg	800 kg	800 kg	1500 kg
Munkamagasság	850 mm	950 mm	650 – 950 mm	700 – 1050 mm	850 mm	750 – 1000 mm	850 mm
Finom beállítás	50 mm	50 mm	50 mm	50 mm	20 mm	20 mm	50 mm
Felár asztallábhöz	tartalmazza	Alternatívaként	75 €	76 €	105 €	125 €	72 €

Görgők használata: Nem ajánlott 6 vagy 8 lábbal rendelkező hegesztőasztalokhoz.

Készletek

	Szorító	Szorító	Prizma	Csavar	Mágneses csavar	Végállító	Végállító	Végállító	Végállító	Derékszög	Derékszög	Derékszög	Derékszög	Fordító derékszög	Derékszög	Szerszámokcsi	Tartozék készlet	
Anyag	polírozott / nitridált	nitridált	polírozott	polírozott	Alumínium	nitridált	nitridált	nitridált	nitridált	nitridált	nitridált	nitridált	nitridált	nitridált	nitridált		grátisz	
Cikkszám	220610.1	220630.1	220645.1	220511	220740	220410.N	220420.N	220426.N	220430.N	220110.N	220152.N	220116.N	220162.N	220164+65.N	220144+46.N	220910	223999	
Készlet 1: 4-223100	4 x	2 x		12 x		4 x	4 x			2 x	2 x						1 x	
Készlet 2: 4-223200	6 x	4 x	4 x	18 x	4 x	6 x	6 x	2 x		4 x	2 x						1 x	
Készlet 3: 4-223300	10 x	6 x	4 x	24 x	4 x	8 x	8 x	2 x		6 x	2 x						1 x	
Készlet 4: 4-223400	12 x	8 x	8 x	30 x	8 x	10 x	10 x	2 x	2 x	8 x		2 x	2 x	1 x + 1 x	1 x		1 x	
Készlet 5: 4-223500	14 x	10 x	8 x	30 x	8 x	12 x	12 x	4 x	4 x	10 x		2 x	2 x	1 x + 1 x	1 x		1 x	
																		1.634 €
																		2.840 €
																		3.819 €
																		6.317 €
																		8.038 €

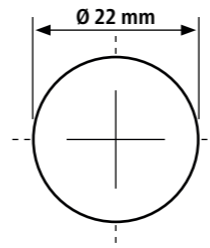

Furat Ø 22 mm
Furatok az asztal felületén diagonális osztásban
Asztal oldalának magassága 150 mm
Furattávolság az asztal oldalán 50 mm
Anyag vastagság kb. 17 – 19 mm



Sub Table Box
zárható, 2 fiókkal és megfelelő rögzítéssel.

548 €
2-220990.1



További ST boxok lásd a 212. oldalt



System 22

Professional Extreme 8.7
Hegesztőasztal tartozékaival:
2400 x 1200 x 150 mm

9.017 €

Ahelyett 9.695 €

4-228230.XD7



1x 220030.XD7



1x 220990.1 2x AR22024080.VL 2x AR22014120.VL



2x AP220399.AT 6x AP220528 4x AP220602.N 4x 220513



6x 220610.1 4x 220630.1 24x 220511 6x 220410.N

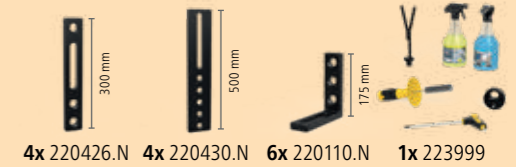

4x 220426.N 4x 220430.N 6x 220110.N 1x 223999

Sokkal stabilabb mint a S16 rendszer, és olcsóbb mint S28 rendszer

EXTREME 8.7 PLUS

Plazma nitridálással + BAR-bevonat

Asztalméret	Professional Extreme 8.7 PLUS	Szerszámacél X8.7	Diagonális ráccsal
1200 x 1200 mm 4 Lábak kb. 459 kg	3.194 €	4-220015.XD7PL	
1500 x 1000 mm 4 Lábak kb. 493 kg	3.224 €	4-220035.XD7PL	
2000 x 1000 mm 4 Lábak kb. 622 kg	4.080 €	4-220020.XD7PL	
2400 x 1200 mm 6 Lábak kb. 849 kg	5.246 €	4-220030.XD7PL	
3000 x 1500 mm 6 Lábak kb. 1.267 kg	8.034 €	4-220040.XD7PL	
4000 x 2000 mm 8 Lábak kb. 2.115 kg	12.727 €	4-220055.XD7PL	

Ajánlott maximális statikai összcsúly: 4 lábnál 3000 kg egyenletes tehereloszlás esetén. (Adatok basic lábra vonatkoznak)

Súly = Hegesztőasztal + Raklap + Alap láb

Plazma nitridálással: Jól véd a rozsdá, karcok és a hegesztési reve ellen.

Minden asztal rendelhető plazma nitridálás nélkül:

www.siegmund.com/F-tableX722plus



Sub Table Box

zárható,
2 fiókkal és
megfelelő rögzítéssel.



548 €

2-222990.1

További ST boxok lásd a 212. oldalt

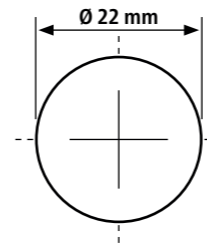

Furat Ø 22 mm

Furatok az asztal felületén diagonális osztásban

Asztal oldalának magassága 250 mm

Furatok az asztal oldalán 4 sorban, 50 mm távolsággal

Anyag vastagság kb. 17 – 19 mm



Asztallábak



Cikkszám	220853.X	220857.X	4-220878.XX	4-220877.XX	4-220860.XX	4-220879.XX	4-220872.XX
Kapacitás lábanként	1500 kg	1500 kg	1000 kg	1000 kg	800 kg	800 kg	1500 kg
Munkamagasság	850 mm	1050 mm	750 – 1050 mm	800 – 1150 mm	850 mm	850 – 1100 mm	850 mm
Finom beállítás	50 mm	50 mm	50 mm	50 mm	20 mm	20 mm	50 mm
Felár asztalábhoz	tartalmazza	Alternatívaként	75 €	76 €	102 €	125 €	70 €

Görgők használata: Nem ajánlott 6 vagy 8 lábbal rendelkező hegesztőasztalokhoz.

Készletek



	Szorító	Szorító	Prizma	Csavar	Mágneses csavar	Végállító	Végállító	Végállító	Végállító	Derékszög	Derékszög	Derékszög	Derékszög	Fordító derékszög	Derékszög	Szerszámokcsi	Tartozék készlet	
Anyag	polírozott / nitridált	nitridált	polírozott	polírozott	Alumínium	nitridált	nitridált	nitridált	nitridált	nitridált	nitridált	nitridált	nitridált	nitridált	nitridált	220910	grátisz	
Cikkszám	220610.1	220630.1	220645.1	220511	220740	220410.N	220420.N	220426.N	220430.N	220110.N	220152.N	220116.N	220162.N	220164+65.N	220144+46.N	220910	223999	
Készlet 1: 4-223100	4 x	2 x		12 x		4 x	4 x			2 x	2 x						1 x	
Készlet 2: 4-223200	6 x	4 x	4 x	18 x	4 x	6 x	6 x	2 x		4 x	2 x						1 x	
Készlet 3: 4-223300	10 x	6 x	4 x	24 x	4 x	8 x	8 x	2 x		6 x	2 x						1 x	
Készlet 4: 4-223400	12 x	8 x	8 x	30 x	8 x	10 x	10 x	2 x	2 x	8 x		2 x	2 x	1 x + 1 x	1 x		1 x	
Készlet 5: 4-223500	14 x	10 x	8 x	30 x	8 x	12 x	12 x	4 x	4 x	10 x		2 x	2 x	1 x + 1 x	1 x		1 x	
																		1.634 €
																		2.840 €
																		3.819 €
																		6.317 €
																		8.038 €

Nagy teherbírású alkalmazások

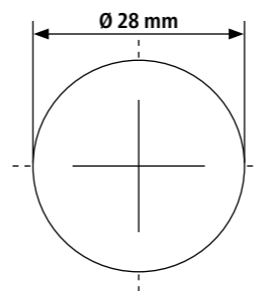

» Mi sikertermékünk Professional Extreme 8.7 és 8.8:
Rendkívüli keménység és hosszú élettartam



System 28 BASIC

Anyag

- **Basic 750:**
Magas minőségű acél S355J2+N
- **Basic 8.7:**
Edzett szerszámacél X8.7 + Plazma nitridálás
- Anyag vastagság kb. 24,5 – 27 mm

Jellemzők

- **Furat Ø 28 mm**
- **Basic 750:** Furatok az asztal felületén 100x100 mm osztással
- **Basic 8.7:** Furatok az asztal felületén diagonális osztásban
- Lekerekített sarkok és élek
- M12-es menet az asztal mind a 4 oldalán 200 mm-enként
- 8x45° lesarkítás asztal összeszereléshez

Példa Basic 8.7 1500 x 1000 mm

1.849 €

System 28 PROFESSIONAL 750

Anyag

- **Professional 750:**
Magas minőségű acél S355J2+N + Plazma nitridálás
- Anyag vastagság kb. 24,5 – 27 mm

Jellemzők

- **Furat Ø 28 mm**
- Furatok az asztal felületén 100x100 mm osztással
- A sarkok, élek és a furatok lekerekítettek
- Asztal oldalának magassága 200 mm
- Furattávolság az asztal oldalán 50 mm
- A felületen skálával ellátva
- Bordázattal erősített kivitel

Példa 1500 x 1000 mm

3.549 €

System 28 EXTREME 8.7

Anyag

- **Professional Extreme 8.7:**
Edzett szerszámacél X8.7 + Plazma nitridálás
- Anyag vastagság kb. 24,5 – 27 mm
- Asztali oldala kiváló minőségű acélból S355J2+N készül + Plazma nitridálás

Jellemzők

- **Furat Ø 28 mm**
- Furatok az asztal felületén diagonális osztásban
- A sarkok, élek és a furatok lekerekítettek
- Asztal oldalának magassága 200 mm
- Furatok az asztal oldalán diagonális rácson
- A felületen skálával ellátva
- Bordázattal erősített kivitel

Példa 1500 x 1000 mm

4.380 €

System 28 EXTREME 8.8 PLUS

Anyag

- **Professional Extreme 8.8 PLUS:**
Edzett szerszámacél X8.8 + Plazma nitridálás
- Anyag vastagság kb. 24,5 – 27 mm
- Asztali oldala kiváló minőségű acélból S355J2+N készül + Plazma nitridálás

Jellemzők

- **Furat Ø 28 mm**
- Furatok az asztal felületén diagonális osztásban
- A sarkok, élek és a furatok lekerekítettek
- Asztal oldalának magassága 300 mm
- Furatok az asztal oldalán 3 sor 50 mm távolsággal, 2 sor 100 mm távolsággal
- A felületen skálával ellátva
- Bordázattal erősített kivitel

Példa 1500 x 1000 mm

4.893 €

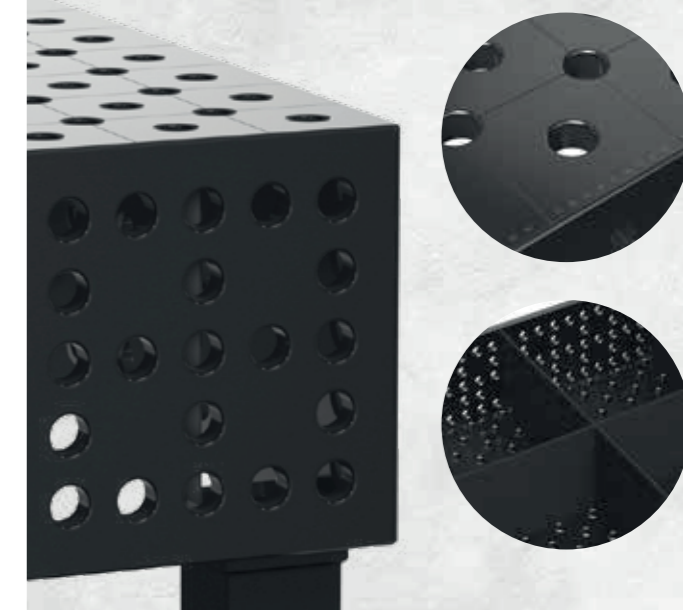
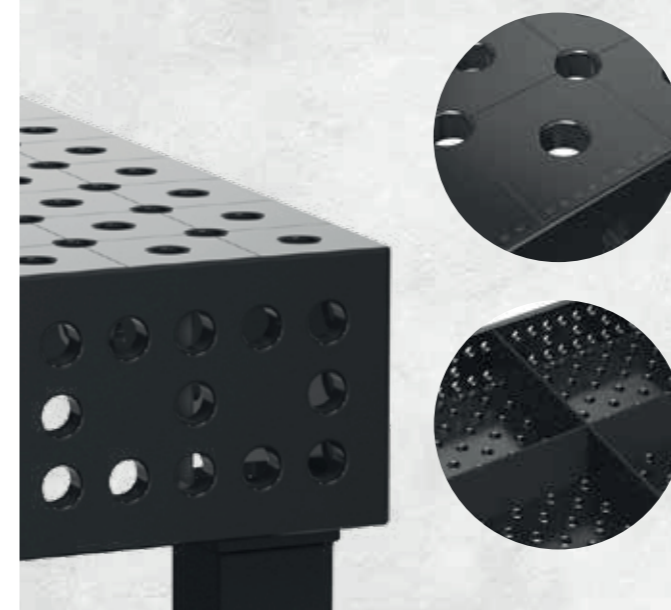
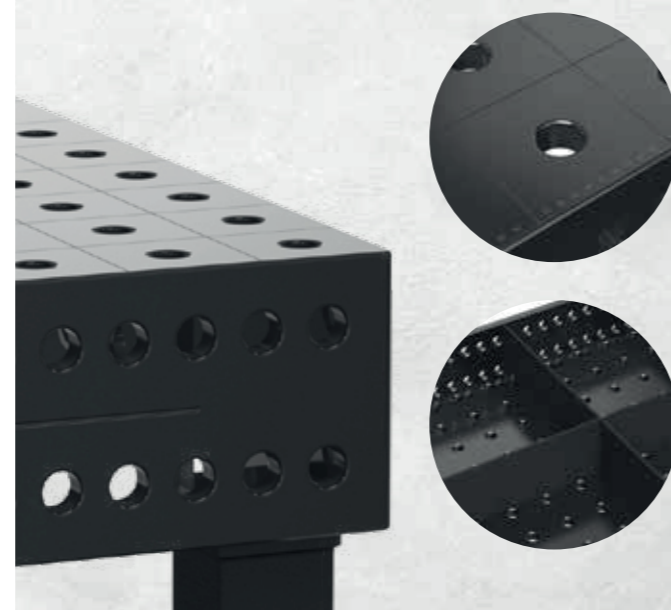
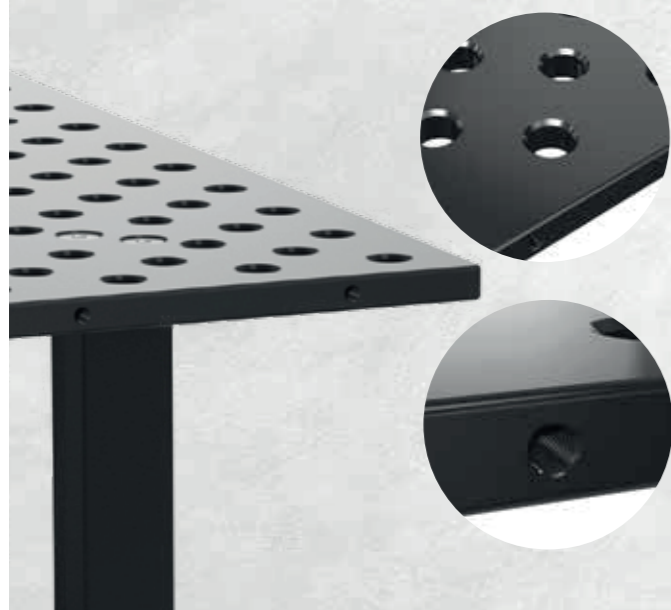

Gazdaságos megoldás

Basic

Basic 8.7: Plazma nitridálással + BAR-bevonat

Asztalméret	Basic 750 ¹ Acél S355J2+N 100x100 mm-es rács	Basic 8.7 Szerszámacél X8.7 Diagonális ráccsal
1000 x 1000 mm 4 Lábak kb. 236 kg		1.519 € • 4-281010.XD7
1200 x 800 mm 4 Lábak kb. 229 kg		1.513 € • 4-281025.XD7
1200 x 1200 mm 4 Lábak kb. 325 kg	1.538 € • 4-281015	1.838 € • 4-281015.XD7
1500 x 1000 mm 4 Lábak kb. 340 kg	1.559 € • 4-281035	1.849 € • 4-281035.XD7
2000 x 1000 mm 5 Lábak kb. 442 kg	2.002 € • 4-281020*	2.387 € • 4-281020.XD7
2000 x 1200 mm 5 Lábak kb. 527 kg	2.265 € • 4-281060*	2.704 € • 4-281060.XD7
2400 x 1200 mm 6 Lábak kb. 636 kg	2.549 € • 4-281030	3.055 € • 4-281030.XD7
3000 x 1500 mm 6 Lábak kb. 948 kg	3.522 € • 4-281040	4.232 € • 4-281040.XD7

Ajánlott maximális statikai összsúly: 4 lábnál 2000 kg egyenletes tehereloszlás esetén. (adatok basic lábra vonatkoznak)

Súly = Hegesztőasztal + Raklap + Alap láb

Plazma nitridálással: Jól véd a rozsdától, karcok és a hegesztési reze ellen.

Plazmanitridálás nélkül: Nincs védve a rozsdától, karcoktól és hegesztési reze letapadása ellen.

Tapadásmegelőző spray használata javasolt a hegesztési reze letapadása ellen.

Kompatibilis: Minden Siegmund 28-as rendszerű elem kompatibilis a Basic 28 rendszerrel.

*megjegyzés 281020 / 281060: 4 lábbal szállítjuk

Asztallábak

Cikkszám	161856	4-160877.XX	4-161855.XX	4-160879.XX	4-160874.XX
Kapacitás lábanként	1000 kg	1000 kg	200 kg	200 kg	1000 kg
Munkamagasság	850 mm	600 – 1000 mm	850 mm	650 – 950 mm	850 mm
Finom beállítás	50 mm	40 mm	30 mm	30 mm	50 mm
Felár asztallábhoz	tartalmazza	61 €	68 €	101 €	72 €

Görgők használata: Nem ajánlott 6 lábbal rendelkező hegesztőasztalokhoz.

Készletek

Anyag	Szorító	Csavar	Végállító	Derékszög	Derékszög	Menetes csavar	Végállító	Tartozék készlet
Cikkszám	280604	280511	280420.N	280110.N	280162.N	280543	160415	283999
Basic készlettel 1: 4-281200	4 x	8 x	6 x	2 x		8 x	8 x	1 x
Basic készlettel 2: 4-281300	8 x	12 x	8 x	4 x		8 x	8 x	1 x
Basic készlettel 3: 4-281400	10 x	18 x	10 x	6 x	4 x	8 x	8 x	1 x
								1.264 € •
								1.742 € •
								3.045 € •

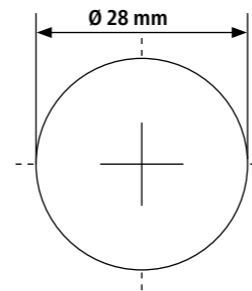

Furat Ø 28 mm
Furatok az asztal felületén diagonális osztással vagy 100x100 mm osztással
Anyag vastagság kb. 24,5 – 27 mm
M12-es menet az asztal mind a 4 oldalán 200 mm-enként



Sub Table Box

zárható, 2 fiókkal és megfelelő rögzítéssel.



548 €

2-281990.1

További ST boxok lásd a 212. oldalt

System 28 Basic

Basic 8.7
Hegesztőasztal tartozékaival:

1000 x 1000 x 25 mm

3.526 €

Ahelyett 3.791 €

4-288510.XD7



Szorító



Csavar



Végállító



Derékszög



Derékszög

Oldal megállító



Menetes csavar



Végállító



Tartozék készlet

Nagy teherbírású alkalmazások

PROFESSIONAL 750

Plazma nitridálással + BAR-bevonat

Asztalméret	Professional 750 Acél S355J2+N 100x100 mm-es rács	
1000 x 1000 mm 4 Lábak kb. 416 kg	2.553 € 4-280010.P	•
1200 x 800 mm 4 Lábak kb. 408 kg	2.547 € 4-280025.P	•
1200 x 1200 mm 4 Lábak kb. 544 kg	3.451 € 4-280015.P	•
1500 x 1000 mm 4 Lábak kb. 577 kg	3.549 € 4-280035.P	•
1500 x 1500 mm 4 Lábak kb. 801 kg	4.717 € 4-280050.P	•
2000 x 1000 mm 4 Lábak kb. 730 kg	4.205 € 4-280020.P	•
2000 x 1200 mm 4 Lábak kb. 843 kg	4.814 € 4-280060.P	•
2000 x 2000 mm 4 Lábak kb. 1.299 kg	7.439 € 4-280045.P	•
2400 x 1200 mm 4 Lábak kb. 986 kg	5.418 € 4-280030.P	•
3000 x 1500 mm 6 Lábak kb. 1.517 kg	7.945 € 4-280040.P	•
4000 x 2000 mm 8 Lábak kb. 2.501 kg	12.093 € 4-280055.P	•

Ajánlott maximális statikai összcsúly: 4 lábnál 4000 kg egyenletes tehereloszlás esetén. (Adatok basic lábra vonatkoznak)

Súly = Hegesztőasztal + Raklap + Alap láb

Plazma nitridálással: Jól véd a rozsdá, karcok és a hegesztési reve ellen.

Valamennyi asztal rendelhető plazma-nitridálás nélkül vagy diagonális ráccsal:

www.siegmund.com/F-table75028

Asztallábak



Cikkszám	280858.X	280857.X	4-280878.XX	4-280877.XX	4-280876.XX	4-280879.XX	4-280874.XX
Kapacitás lábanként	2000 kg	2000 kg	2000 kg	2000 kg	800 kg	800 kg	2000 kg
Munkamagasság	850 mm	950 mm	650 – 900 mm	750 – 1100 mm	850 mm	750 – 950 mm	850 mm
Finom beállítás	50 mm	50 mm	50 mm	50 mm	20 mm	20 mm	50 mm
Felár asztallábhoz	tartalmazza	Alternatívaként	86 €	88 €	111 €	144 €	70 €

Görgők használata: Nem ajánlott 6 vagy 8 lábbal rendelkező hegesztőasztalokhoz.

Készletek

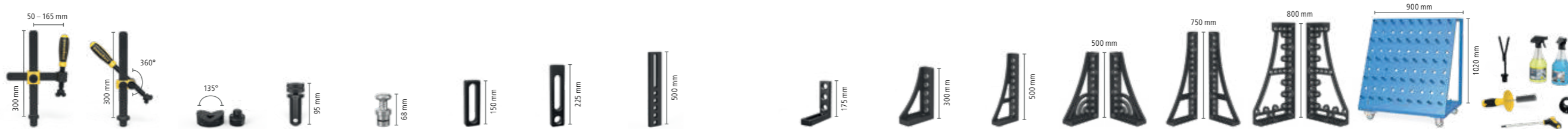

Anyag	nitridált	nitridált	nitridált	polírozott	Alumínium	nitridált	nitridált	nitridált	nitridált	nitridált	nitridált	nitridált	nitridált	nitridált	Szerszámkocsi	Tartozék készlet
Cikkszám	280610.N	280630.N	280648.1.N	280511	280740	280410.N	280420.N	280430.N	280110.N	280152.N	280162.N	280164+65.N	280166+67.N	280144+46.N	280910	283999
Készlet 1: 4-283100	4 x	2 x	2 x	12 x		4 x	4 x		2 x	2 x					1 x	2.026 €
Készlet 2: 4-283200	6 x	4 x	4 x	18 x	4 x	6 x	6 x		4 x	2 x	2 x				1 x	3.576 €
Készlet 3: 4-283300	10 x	6 x	4 x	24 x	4 x	8 x	8 x		6 x	2 x	2 x		1 x + 1 x		1 x	5.159 €
Készlet 4: 4-283400	14 x	10 x	6 x	30 x	8 x	10 x	10 x	4 x	8 x	2 x	2 x	1 x + 1 x	1 x + 1 x		1 x	8.115 €
Készlet 5: 4-283500	14 x	10 x	8 x	36 x	8 x	12 x	12 x	4 x	12 x	2 x	2 x	1 x + 1 x	1 x + 1 x	1 x + 1 x	1 x	9.898 €

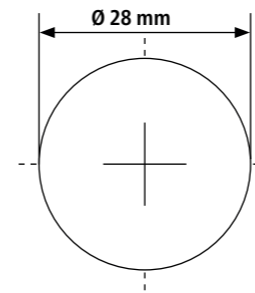

Furat Ø 28 mm

Furatok az asztal felületén 100x100 mm osztással

Asztal oldalának magassága 200 mm

Furattávolság az asztal oldalán 50 mm

Anyag vastagság kb. 24,5 – 27 mm



Sub Table Box

zárható, 2 fiókkal és megfelelő rögzítéssel.



548 €

2-280990.1

További ST boxok lásd a 212. oldalt



System 28

Professional 750

Hegesztőasztal tartozékaival:

1500 x 1000 x 200 mm

6.477 €

Ahelyett 6.872 €

4-288235.P

GRÁTISZ

1x 280780



1x 280035.P

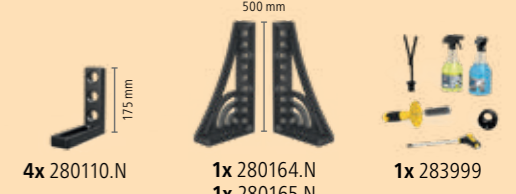

Nagy teherbírású alkalmazások

EXTREME 8.7

Plazma nitridálással + BAR-bevonat

Asztalméret	Professional Extreme 8.7 Szerszámacél X8.7 Diagonális ráccsal	
1000 x 1000 mm 4 Lábak kb. 400 kg	3.188 € 4-280010.XD7D	●
1200 x 800 mm 4 Lábak kb. 392 kg	3.180 € 4-280025.XD7D	●
1200 x 1200 mm 4 Lábak kb. 521 kg	4.073 € 4-280015.XD7D	●
1500 x 1000 mm 4 Lábak kb. 554 kg	4.380 € 4-280035.XD7D	●
1500 x 1500 mm 4 Lábak kb. 767 kg	5.754 € 4-280050.XD7D	●
2000 x 1000 mm 4 Lábak kb. 699 kg	5.196 € 4-280020.XD7D	●
2000 x 1200 mm 4 Lábak kb. 806 kg	5.864 € 4-280060.XD7D	●
2000 x 2000 mm 4 Lábak kb. 1.240 kg	8.951 € 4-280045.XD7D	●
2400 x 1200 mm 4 Lábak kb. 947 kg	6.643 € 4-280030.XD7D	●
3000 x 1500 mm 6 Lábak kb. 1.425 kg	9.533 € 4-280040.XD7D	●
4000 x 2000 mm 8 Lábak kb. 2.384 kg	14.809 € 4-280055.XD7D	●
4800 x 2400 mm* 11 Lábak kb. 3.275 kg	21.364 € 4-280065.XD7D	○

Ajánlott maximális statikai összcsúly: 4 lábnál 4000 kg egyenletes tehereloszlás esetén. (Adatok basic lábra vonatkoznak)

Súly = Hegesztőasztal + Raklap + Alap láb

Plazma nitridálással: Jól véd a rozsdától, karcok és a hegesztési reze ellen.

* Tételek elérhetősége: www.siegmund.com/F-tableX728

Asztallábak

Cikkszám	280858.X	280857.X	4-280878.XX	4-280877.XX	4-280876.XX	4-280879.XX	4-280874.XX
Kapacitás lábanként	2000 kg	2000 kg	2000 kg	2000 kg	800 kg	800 kg	2000 kg
Munkamagasság	850 mm	950 mm	650 – 900 mm	750 – 1100 mm	850 mm	750 – 950 mm	850 mm
Finom beállítás	50 mm	50 mm	50 mm	50 mm	20 mm	20 mm	50 mm
Felár asztallábhoz	tartalmazza	Alternatívaként	86 €	88 €	111 €	144 €	70 €

Görgők használata: Nem ajánlott 6 vagy 8 lábbal rendelkező hegesztőasztalokhoz.

Készletek

Készlet	Szorító	Szorító	Prizma	Csavar	Mágneses csavar	Végállító	Végállító	Végállító	Derékszög	Derékszög	Derékszög	Fordító derékszög	Derékszög	Derékszög	Szerszámkocsi	Tartozék készlet
Anyag	nitridált	nitridált	nitridált	polírozott	Alumínium	nitridált	nitridált	nitridált	nitridált	nitridált	nitridált	nitridált	nitridált	nitridált	Szerszámkocsi	Tartozék készlet
Cikkszám	280610.N	280630.N	280648.1.N	280511	280740	280410.N	280420.N	280430.N	280110.N	280152.N	280162.N	280164+65.N	280166+67.N	280144+46.N	280910	283999
Készlet 1: 4-283100	4 x	2 x	2 x	12 x		4 x	4 x		2 x	2 x					1 x	2.026 €
Készlet 2: 4-283200	6 x	4 x	4 x	18 x	4 x	6 x	6 x		4 x	2 x	2 x				1 x	3.576 €
Készlet 3: 4-283300	10 x	6 x	4 x	24 x	4 x	8 x	8 x		6 x	2 x	2 x		1 x + 1 x		1 x	5.159 €
Készlet 4: 4-283400	14 x	10 x	6 x	30 x	8 x	10 x	10 x	4 x	8 x	2 x	2 x	1 x + 1 x	1 x + 1 x		1 x	8.115 €
Készlet 5: 4-283500	14 x	10 x	8 x	36 x	8 x	12 x	12 x	4 x	12 x	2 x	2 x	1 x + 1 x	1 x + 1 x	1 x + 1 x	1 x	9.898 €

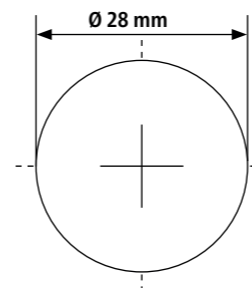

Furat Ø 28 mm
Furatok az asztal felületén diagonális osztásban
Asztal oldalának magassága 200 mm
Furatok az asztal oldalán diagonális rácson
Anyag vastagság kb. 24,5 – 27 mm



Sub Table Box

zárható, 2 fiókkal és megfelelő rögzítéssel.

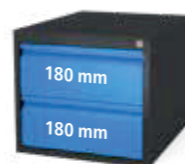

548 €

2-280990.1

További ST boxok lásd a 212. oldalt

Minden asztal rendelhető plazma nitridálás nélkül vagy 100x100 mm-es ráccsal: www.siegmund.com/F-tableX728



System 28

Professional Extreme 8.7
Hegesztőasztal tartozékaival:

2400 x 1200 x 200 mm

11.549 €

Ahelyett 12.388 €

4-288230.XD7D

GRÁTISZ

1x 280780



1x 280030.XD7D



1x 280990.1



28x 280511



12x 280610.N



6x 280630.N



12x 280410.N



4x 280420.N



12x 280110.N



1x 283999

Nagy teherbírású alkalmazások

EXTREME 8.8 PLUS

Plazma nitridálással + BAR-bevonat

Asztalméret	Professional Extreme 8.8 PLUS	Szerszámacél X8.8 Diagonális ráccsal
1200 x 1200 mm 4 Lábak kb. 612 kg	4.536 €	4-280015.XD8PL
1500 x 1000 mm 4 Lábak kb. 655 kg	4.893 €	4-280035.XD8PL
1500 x 1500 mm 4 Lábak kb. 901 kg	6.390 €	4-280050.XD8PL
2000 x 1000 mm 4 Lábak kb. 826 kg	5.771 €	4-280020.XD8PL
2400 x 1200 mm 4 Lábak kb. 1.102 kg	7.336 €	4-280030.XD8PL
3000 x 1500 mm 6 Lábak kb. 1.656 kg	10.490 €	4-280040.XD8PL
4000 x 2000 mm 8 Lábak kb. 2.746 kg	16.184 €	4-280055.XD8PL

Ajánlott maximális statikai összcsúly: 4 lábnál 6000 kg egyenletes tehereloszlás esetén. (Adatok basic lábra vonatkoznak)

Súly = Hegesztőasztal + Raklap + Alap láb

Plazma nitridálással: Jól véd a rozsdá, karcok és a hegesztési reve ellen.

Minden asztal rendelhető plazma nitridálás nélkül:

www.siegmund.com/F-tableX828plus



Sub Table Box

zárható,
2 fiókkal és megfelelő rögzítéssel.



548 €

2-280990.1

További ST boxok lásd a 212. oldalt

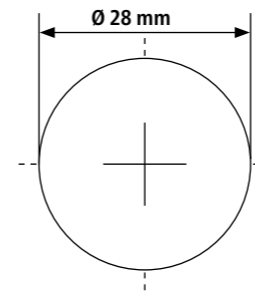

Furat Ø 28 mm

Furatok az asztal felületén diagonális osztásban

Asztal oldalának magassága 300 mm

Furatok az asztal oldalán 3 sor 50 mm távolsággal,

2 sor 100 mm távolsággal

Anyag vastagság kb. 24,5 – 27 mm



Asztallábak



Cikkszám	280853.X	280857.X	4-280878.XX	4-280877.XX	4-280860.XX	4-280879.XX	4-280872.XX
Kapacitás lábanként	3000 kg	2000 kg	2000 kg	2000 kg	800 kg	800 kg	3000 kg
Munkamagasság	850 mm	1050 mm	750 – 1000 mm	850 – 1200 mm	850 mm	850 – 1050 mm	850 mm
Finom beállítás	50 mm	50 mm	50 mm	50 mm	20 mm	20 mm	50 mm
Felár asztallábhoz	tartalmazza	Alternatívaként	86 €	88 €	109 €	144 €	67 €

Görgők használata: Nem ajánlott 6 vagy 8 lábbal rendelkező hegesztőasztalokhoz.

Készletek



Anyag	nitridált	nitridált	nitridált	polírozott	Alumínium	nitridált	nitridált	nitridált	nitridált	nitridált	nitridált	nitridált	nitridált	nitridált	nitridált	Szerszámok	Tartozék készlet	
Cikkszám	280610.N	280630.N	280648.1.N	280511	280740	280410.N	280420.N	280430.N	280110.N	280152.N	280162.N	280164+65.N	280166+67.N	280144+46.N	280910	283999	grátisz	
Készlet 1: 4-283100	4 x	2 x	2 x	12 x		4 x	4 x		2 x	2 x							1 x	
Készlet 2: 4-283200	6 x	4 x	4 x	18 x	4 x	6 x	6 x		4 x	2 x	2 x						1 x	
Készlet 3: 4-283300	10 x	6 x	4 x	24 x	4 x	8 x	8 x		6 x	2 x	2 x		1 x + 1 x				1 x	
Készlet 4: 4-283400	14 x	10 x	6 x	30 x	8 x	10 x	10 x	4 x	8 x	2 x	2 x	1 x + 1 x	1 x + 1 x			1 x	1 x	
Készlet 5: 4-283500	14 x	10 x	8 x	36 x	8 x	12 x	12 x	4 x	12 x	2 x	2 x	1 x + 1 x	1 x + 1 x	1 x + 1 x	1 x	1 x	1 x	
																		2.026 €
																		3.576 €
																		5.159 €
																		8.115 €
																		9.898 €

System 28

Professional Extreme 8.8 PLUS

Hegesztőasztal tartozékaival:

2000 x 1000 x 300 mm

12.767 €

Ahelyett 13.510 €

4-288320.XD8PL

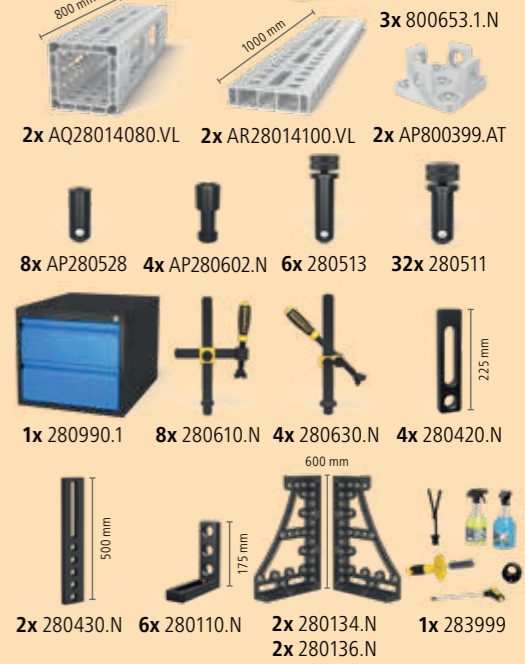

» Egy termékben egyesíti a hegesztőasztal és a Slot Table előnyeit. Használja ki a különféle rögzítési lehetőségeket és a maximális rugalmasságot.

Anyag

- **Professional Extreme 8.7:**
Edzett szerszámacél X8.7 + Plazma nitridálás
- Anyag vastagság kb. 24,5 – 27 mm
- Asztali oldala kiváló minőségű acélból S355J2+N készül + Plazma nitridálás

Jellemzők

- Furat Ø 28 mm
- hatszög alakú keresztirányú hornyokkal
- Hatszögű hornyok távolsága 100 mm
- Furatok az asztal felületén 100x100 mm osztással
- Furatok az asztal oldalán diagonális rácson
- Asztal oldalának magassága 200 mm
- Bordázattal erősített kivitel

Rugalmas szorítás sokféle lehetőséggel

A rendszerfuratokba történő rögzítési lehetőségeken felül a folyamatos rögzítés is biztosított. Minden S28-as Siegmund alkatrész kompatibilis a hatszögű horonnyal ellátott asztallal. Még a népszerű ST Box is könnyedén rögzíthető.

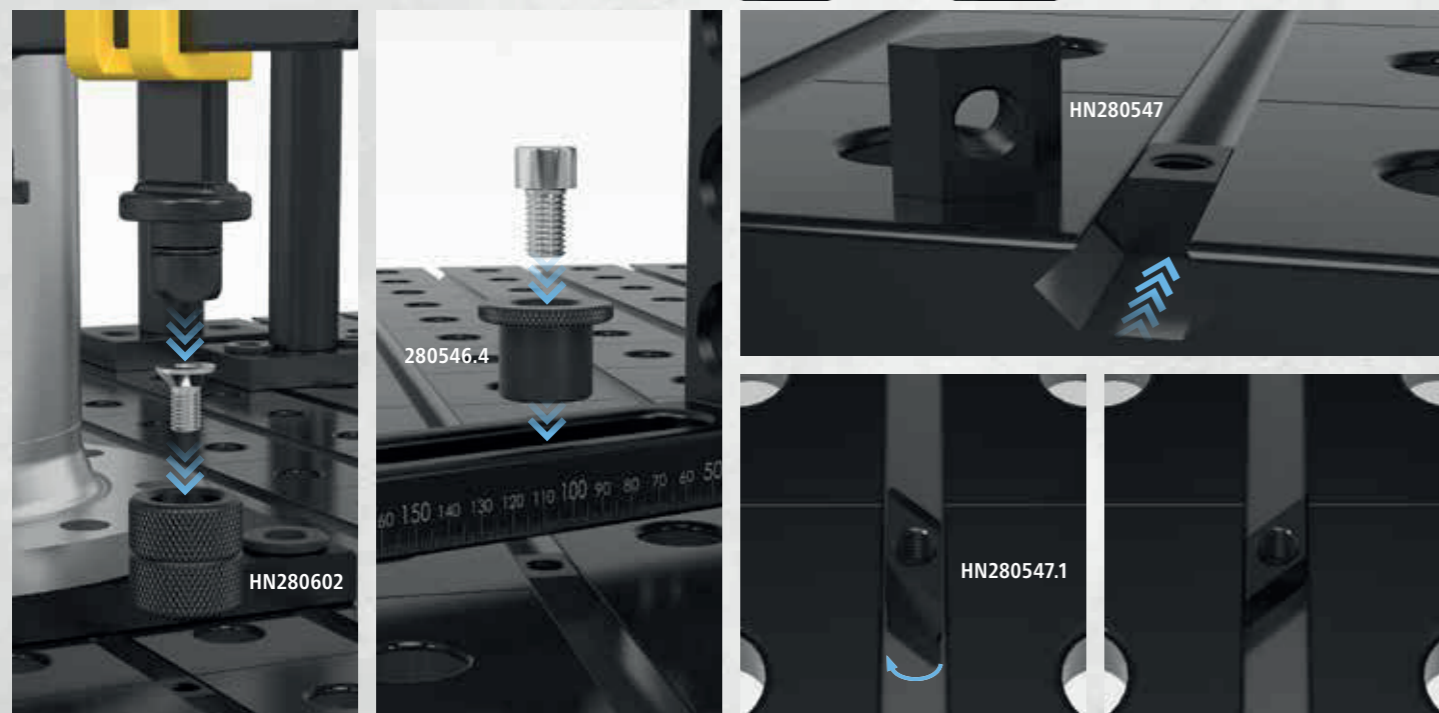
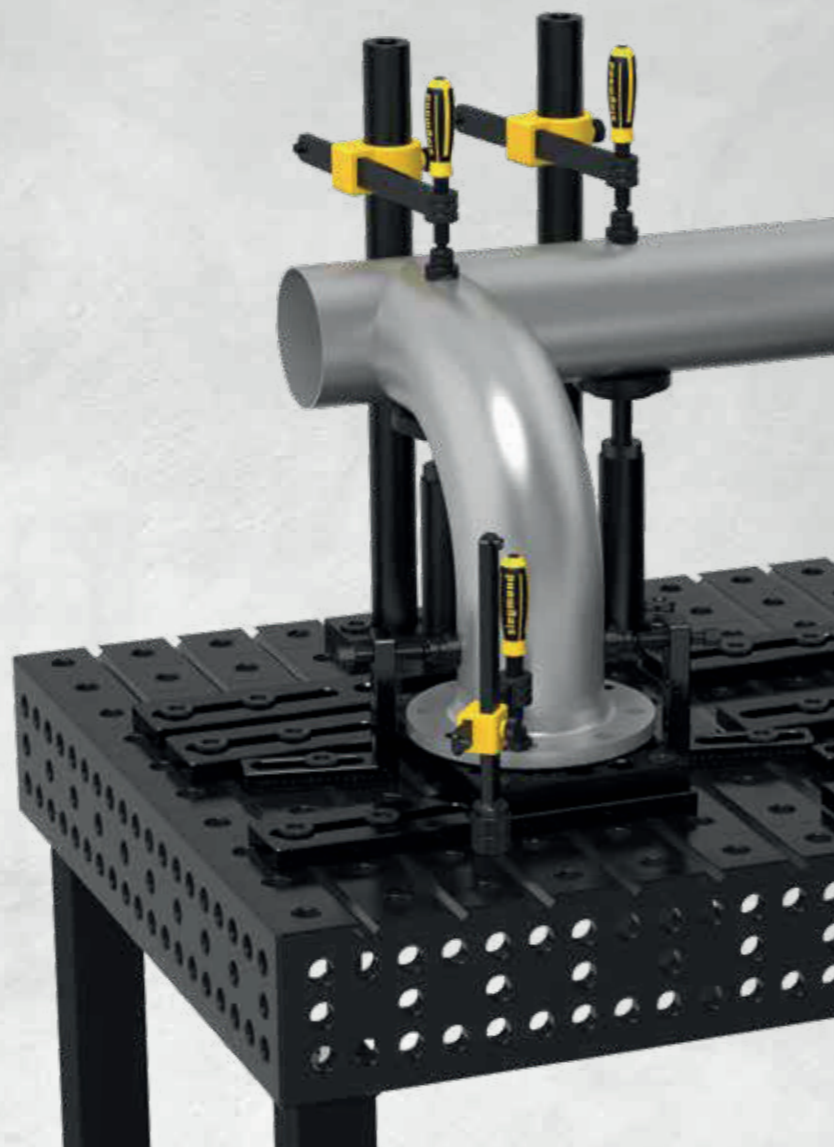

2-HN280547



2-HN280547.1



2-HN280547.2

2-HN280547	Csúszó blokk Hatszög Standard kivitelű - nitridált	8,00 €
	M12-es menettel, kiegészítők rögzítése M12 csavarral, helyezze be a kívánt pozícióba a horonyba való illesztéssel oldalról	
Hosszúság: (a)	Szélesség: (b)	Magasság: (c)
25 mm	30 mm	14 mm
		Súly: 0,06 kg
2-HN280547.1	Csúszó blokk Hatszög forgatható - nitridált	10,00 €
	kiegészítők rögzítése M12 csavarral, lehetővé teszi a nyílásba felülről történő elhelyezését, feszültségek keletkezhetnek a horonyban, amikor a csavar rögzítésének irányába fordulnak	
Hosszúság: (a)	Szélesség: (b)	Magasság: (c)
40 mm	30 mm	14 mm
		Súly: 0,04 kg
2-HN280547.2	Csúszó blokk Hatszög hosszú - nitridált	10,00 €
	M12-es menettel, keresztmetszeteknél ajánlott, a keresztornyú asztalok csatlakozási pontjainál rögzíthető	
Hosszúság: (a)	Szélesség: (b)	Magasság: (c)
40 mm	30 mm	14 mm
		Súly: 0,08 kg



2-HN280602



2-280546.4



4-HN283999

2-HN280602	Csavaros szorító adapter - nitridált	18,00 €
	csavart tartalmazza, csavaros szorítók és hatszög csúszó tömbök kombinálásához	
Magasság: (c)	Ø:	Súly:
44 mm	45 mm	0,34 kg
2-280546.4	Polírozott szorító M12 menethez tartalmaz 50mm csavart - polírozott	18,00 €
	csavart tartalmazza, különösen Siegmund alkatrészek hatszög csúszó tömbökkel történő rögzítésére	
Magasság: (c)	Ø:	Súly:
28 mm	40 mm	0,14 kg
4-HN283999	Kiegészítő készlet hatszögű horonnyal ellátott asztalokhoz	101,00 €
	Minden hatszögű horonnyal ellátott asztalhoz jár, a szállítmány tartalma: 4x HN280547, 4x 280546.4	
Magasság: (c)	Ø:	Súly:
-	-	0,80 kg



Részletes információk a termékekről a következő címen:
www.siegmund.com/F-hexagontable

A kombinált hegesztő és hornyos asztalok előnyei

System 28

Plazma nitridálással + BAR-bevonat

Asztalméret	Hatszögű hornyú asztal Szerszámacél X8.7 Hatszögű hornyok távolsága 100 mm
1200 x 1200 mm 4 Lábak kb. 500 kg	4.437 € 4-280015.HNK
1500 x 1000 mm 4 Lábak kb. 531 kg	4.739 € 4-280035.HNK
1500 x 1500 mm 4 Lábak kb. 734 kg	6.122 € 4-280050.HNK
2000 x 1000 mm 4 Lábak kb. 668 kg	5.691 € 4-280020.HNK
2400 x 1200 mm 6 Lábak kb. 920 kg	7.027 € 4-280030.HNK
3000 x 1500 mm 6 Lábak kb. 1.356 kg	10.384 € 4-280040.HNK
4000 x 2000 mm 8 Lábak kb. 2.262 kg	16.199 € 4-280055.HNK

Ajánlott maximális statikai összűly: 4 lábnál 4000 kg egyenletes tehereloszlás esetén. (Adatok basic lábra vonatkoznak)

Súly = Hegesztőasztal + Raklap + Alap láb

Plazma nitridálással: Jól véd a rozsda, karcok és a hegesztési reve ellen.

Kérésre keresztirányú vagy hosszirányú hornyok is rendelkezésre állnak.

Minden hatszögű horonnyal ellátott asztalhoz jár

4x HN280547 Csúszo blokk 25 mm

4x 280546.4 Polírozott szorító

HN283999 - Érték: 101 €



Asztallábak



Cikkszám	280858.X	280857.X	4-280878.XX	4-280877.XX	4-280876.XX	4-280879.XX	4-280874.XX
Kapacitás lábanként	2000 kg	2000 kg	2000 kg	2000 kg	800 kg	800 kg	2000 kg
Munkamagasság	850 mm	950 mm	650 – 900 mm	750 – 1100 mm	850 mm	750 – 950 mm	850 mm
Finom beállítás	50 mm	50 mm	50 mm	50 mm	20 mm	20 mm	50 mm
Felár asztallábhoz	tartalmazza	Alternatívaként	86 €	88 €	111 €	144 €	70 €

Görgők használata: Nem ajánlott 6 vagy 8 lábbal rendelkező hegesztőasztalokhoz.

Készletek



	Szorító	Szorító	Prizma	Csavar	Mágneses csavar	Végállító	Végállító	Végállító	Derékszög	Derékszög	Derékszög	Fordító derékszög	Derékszög	Derékszög	Szerszámkocsi	Tartozék készlet
Anyag	nitridált	nitridált	nitridált	polírozott	Alumínium	nitridált	nitridált	nitridált	nitridált	nitridált	nitridált	nitridált	nitridált	nitridált		grátisz
Cikkszám	280610.N	280630.N	280648.1.N	280511	280740	280410.N	280420.N	280430.N	280110.N	280152.N	280162.N	280164+65.N	280166+67.N	280144+46.N	280910	283999
Készlet 1: 4-283100	4 x	2 x	2 x	12 x		4 x	4 x		2 x	2 x						1 x
Készlet 2: 4-283200	6 x	4 x	4 x	18 x	4 x	6 x	6 x		4 x	2 x	2 x					1 x
Készlet 3: 4-283300	10 x	6 x	4 x	24 x	4 x	8 x	8 x		6 x	2 x	2 x		1 x + 1 x			1 x
Készlet 4: 4-283400	14 x	10 x	6 x	30 x	8 x	10 x	10 x	4 x	8 x	2 x	2 x	1 x + 1 x	1 x + 1 x		1 x	1 x
Készlet 5: 4-283500	14 x	10 x	8 x	36 x	8 x	12 x	12 x	4 x	12 x	2 x	2 x	1 x + 1 x	1 x + 1 x	1 x + 1 x	1 x	1 x
																2.026 €
																3.576 €
																5.159 €
																8.115 €
																9.898 €

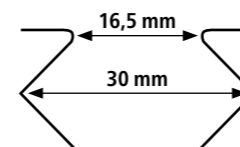

Hatszögű hornyok távolsága 100 mm
Furat Ø 28 mm
Furatok az asztal felületén 100x100 mm osztással
Asztal oldalának magassága 200 mm
Furatok az asztal oldalán diagonális rácson
Anyag vastagság kb. 24,5 – 27 mm



Sub Table Box

zárható, 2 fiókkal és megfelelő rögzítéssel.



548 €

2-280990.1

További ST boxok lásd a 212. oldalt



System 28

Hatszögű hornyú asztal tartalmazza Tartozékok:

1500 x 1000 x 200 mm

8.069 €

Ahelyett 8.676 €

4-288235.HNK

GRÁTISZ

1x 280780



1x 280035.HNK



1x 280990.1

20x HN280547

8x 280546.4



4x 280610.N



2x 280630.N



18x 280511



4x 280420.N

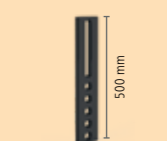

2x 280430.N



4x 280110.N



1x 280164.N



1x 280165.N

» Siegmund állítható magasságú forgóasztal rugalmas munkamagasságot biztosít nagy teherbírás és könnyű kezelhetőség mellett.

Ergonómiai munka kis helyen

Siegmund állítható magasságú forgóasztal helytakarékos és ergonómiai alapot nyújt. A lemez elforgatásával folyamatosan beállíthatja a munkamagasságot. Az oldalsó rögzítőkart használja a munkalap helyzetének rögzítéséhez.

360°-os kezelhetőség

Az állítható magasságú forgóasztal segítségével a munkadarabot minden oldalról könnyen elérheti és kezelheti. A kábel elcsavarása nélküli gyors és egyszerű földeléshez mágneses földelési csatlakozásunkat ajánljuk.

Változatok – Helyhez kötött vagy pedig Mozgatható

A „helyhez kötött” keret erős alap a biztonságos állványhoz. A „mozgatható” alapváz erős, rögzítőfékekkel ellátott görgőkkel érkezik. Az acélszerkezetet porszórt bevonattal, és előre összeszerelt állapotban szállítjuk.



1000 kg Maximális terhelhetőség: „helyhez kötött” vagy „mozgatható” alapkeret (lap nélkül)

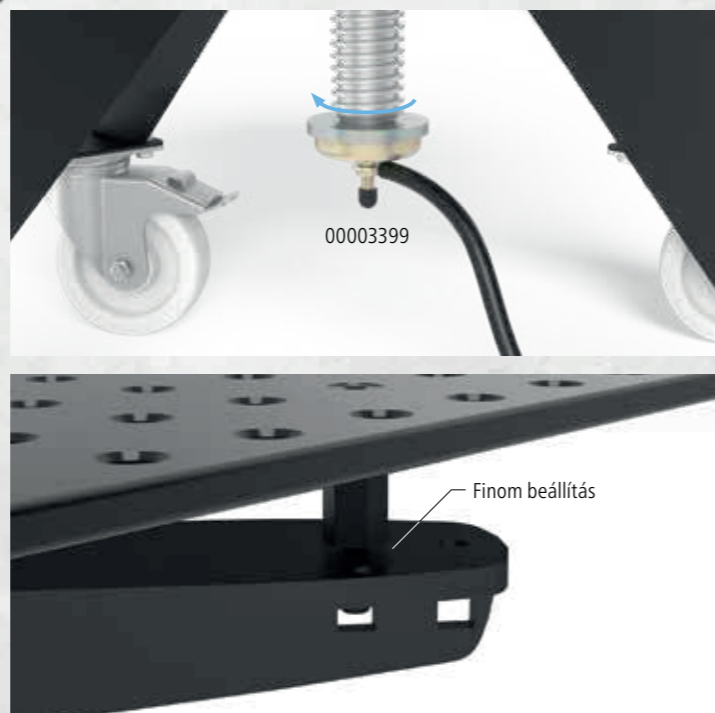
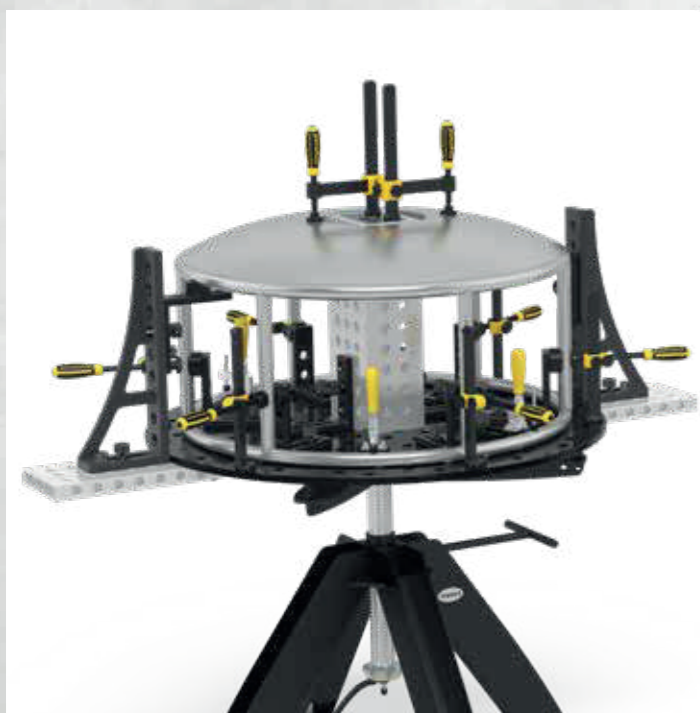

Forgó asztal-állítható magasságú

	Forgó asztal Helyhez kötött	Forgó asztal Mozgatható
Furatokfelület Ø 16 mm	Méreték (HxSZ): kb. 785 x 785 mm, Súly (lemez nélkül): kb. 70 kg	Méreték (HxSZ): kb. 795 x 795 mm, Súly (lemez nélkül): kb. 70 kg
Basic asztal felület Magas minőségű acél S355J2+N + Plazma nitridálás Furatok 50x50 mm-es rács Anyag vastagság kb. 11,5 – 13 mm Asztal oldalának magassága 50 mm	1000 x 1000 mm kb. 122 kg 2.311 € • 2-DS161010.P	2.453 € • 2-DM161010.P
	1200 x 800 mm kb. 112 kg 2.311 € • 2-DS161025.P	2.453 € • 2-DM161025.P
	1200 x 1200 mm kb. 168 kg 2.753 € • 2-DS161015.P	2.895 € • 2-DM161015.P
Perforált lemez Edzett szerszámacél X8.7 + Plazma nitridálás Furatok 50x50 mm-es rács Anyag vastagság kb. 11,5 – 13 mm	1000 x 1000 mm kb. 90 kg 1.865 € • 2-DS164024.X7	2.006 € • 2-DM164024.X7
	1200 x 800 mm kb. 88 kg 1.857 € • 2-DS164004.X7	1.999 € • 2-DM164004.X7
	1200 x 1200 mm kb. 130 kg 2.200 € • 2-DS164034.X7	2.342 € • 2-DM164034.X7
Perforált lemez kerek Edzett szerszámacél X8.7 + Plazma nitridálás Furatok 50x50 mm-es rács Anyag vastagság kb. 11,5 – 13 mm	Ø 1000 mm kb. 72 kg 1.913 € • 2-DS164210.X7	2.055 € • 2-DM164210.X7
Mágneses földelés csatlakozás Forgóasztalhoz gyors és könnyű földelés nem csavarodik meg a kábel nagy tartási erő a tiszta és sima felületeken a szállítmány tartalma: Adapterlemez és sülyesztettfejű csavar	40 € • 2-00003399	40 € • 2-00003399

Munkamagasság 780 mm és 1100 mm között

A billenésveszély miatt kizárólag a következő méreteket ajánljuk.

• = Termék raktáron van
○ = Termék rendelés után kerül legyártásra

Plazma nitridálással:
Jól véd a rozsdá, karcok és a hegesztési reve ellen.



Részletes információk a termékekről a következő címen:
www.siegmund.com/F-rotating

Gyors és egyszerű az ideális munkamagassághoz



Forgó asztal-állítható magasságú

Furatokfelület Ø 22 mm	Méret (HxSZ): kb. 785 x 785 mm, Súly (lemez nélkül): kb. 70 kg	Méret (HxSZ): kb. 795 x 795 mm, Súly (lemez nélkül): kb. 70 kg
Perforált lemezt Magas minőségű acél S355J2+N + Plazma nitridálás Furatok Diagonális ráccsal Anyag vastagság kb. 17 – 19 mm	1000 x 1000 mm kb. 137 kg	2.074 € 2-DS224024.PD
	1200 x 1200 mm kb. 197 kg	2.440 € 2-DS224034.PD
Perforált lemezt Magas minőségű acél S355J2+N + Plazma nitridálás Furatok 100x100 mm-es rács Anyag vastagság kb. 17 – 19 mm	1200 x 800 mm kb. 138 kg	1.907 € 2-DS224004.P
	Ø 1100 mm kb. 131 kg	2.331 € 2-DS224211.PD
Perforált lemezt kerek Magas minőségű acél S355J2+N + Plazma nitridálás Furatok Diagonális ráccsal Anyag vastagság kb. 17 – 19 mm	Ø 1100 mm kb. 131 kg	2.473 € 2-DM224211.PD
Mágneses földelés csatlakozás Forgóasztalhoz gyors és könnyű földelés nem csavarodik meg a kábel nagy tartási erő a tiszta és sima felületeken a szállítmány tartalma: Adapterlemez és süllyesztettfejű csavar	40 € 2-00003399	40 € 2-00003399

Munkamagasság 780 mm és 1100 mm között

A billenésveszély miatt kizárólag a következő méreteket ajánljuk.



● = Termék raktáron van
 ○ = Termék rendelés után kerül legyártásra
Plazma nitridálással:
 Jól véd a rozsda, karcok és a hegesztési reve ellen.

Forgó asztal-állítható magasságú



Furatokfelület Ø 28 mm	Méret (HxSZ): kb. 785 x 785 mm, Súly (lemez nélkül): kb. 70 kg	Méret (HxSZ): kb. 795 x 795 mm, Súly (lemez nélkül): kb. 70 kg
Basic asztal felület Edzett szerszámacél X8.7 + Plazma nitridálás Furatok Diagonális ráccsal Anyag vastagság kb. 24,5 – 27 mm	1000 x 1000 mm kb. 175 kg	2.372 € 2-DS281010.XD7
	1200 x 800 mm kb. 168 kg	2.365 € 2-DS281025.XD7
	1200 x 1200 mm kb. 251 kg	2.690 € 2-DS281015.XD7
Premium Light¹ Perforált lemezt Edzett szerszámacél X8.7 + Plazma nitridálás Furatok Diagonális ráccsal Anyag vastagság kb. 15 mm	1000 x 1000 mm kb. 109 kg	2.043 € 2-DS804024.XD7
	1200 x 1200 mm kb. 156 kg	2.445 € 2-DS804034.XD7
Premium Light¹ Perforált lemezt Edzett szerszámacél X8.7 + Plazma nitridálás Furatok 100x100 mm-es rács Anyag vastagság kb. 15 mm	1200 x 800 mm kb. 112 kg	1.906 € 2-DS804004.X7
	Ø 1100 mm kb. 103 kg	2.320 € 2-DS804211.XD7
Premium Light¹ Perforált lemezt kerek Edzett szerszámacél X8.7 + Plazma nitridálás Furatok Diagonális ráccsal Anyag vastagság kb. 15 mm	Ø 1100 mm kb. 103 kg	2.462 € 2-DM804211.XD7
Mágneses földelés csatlakozás Forgóasztalhoz gyors és könnyű földelés nem csavarodik meg a kábel nagy tartási erő a tiszta és sima felületeken a szállítmány tartalma: Adapterlemez és süllyesztettfejű csavar	40 € 2-00003399	40 € 2-00003399

Munkamagasság 780 mm és 1100 mm között

A billenésveszély miatt kizárólag a következő méreteket ajánljuk.

¹ A 280511 csavarokkal történő rögzítéshez 800653.1.N távtartót kell használni.

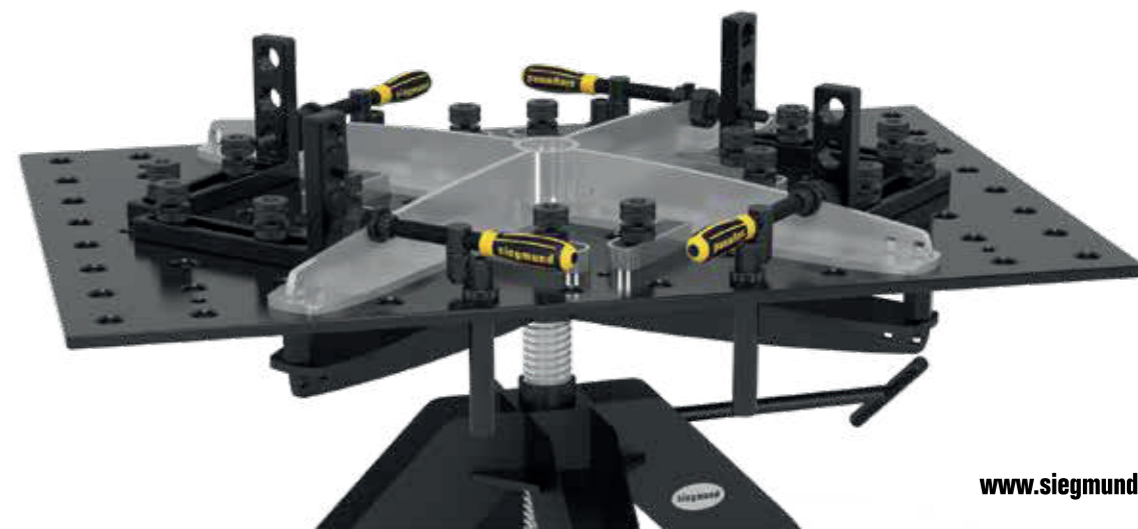

● = Termék raktáron van
 ○ = Termék rendelés után kerül legyártásra
Plazma nitridálással:
 Jól véd a rozsda, karcok és a hegesztési reve ellen.

» Akár összeszerelő asztal, szorítóasztal vagy további munkaterület – a Siegmund mobil asztalemelő különböző alkalmazási lehetőségeket kínál.

Munkavégzés különböző magasságokon

Az egyénileg állítható munkamagasság ergonomikus és gerincbarát munkahelyet biztosít a felhasználó számára. Így a munkát nagy pontossággal és hatékonysággal lehet elvégezni.

Magasságbeállítás

A lábpedállal a munkamagasság állítható. A munkalap alatti védőlemez védi a hidraulikus egységet a felülről érkező szennyeződésektől.

Alapkeret – erős és mobil

Az erős acélszerkezet a munkamagasság beállítása közben is stabil. A mobil emelőasztal két rögzítőfékes görgővel és két görgővel rendelkezik a nehéz terhekhez. Az acélszerkezetet porszórt bevonattal, és előre összeszerelt állapotban szállítjuk.

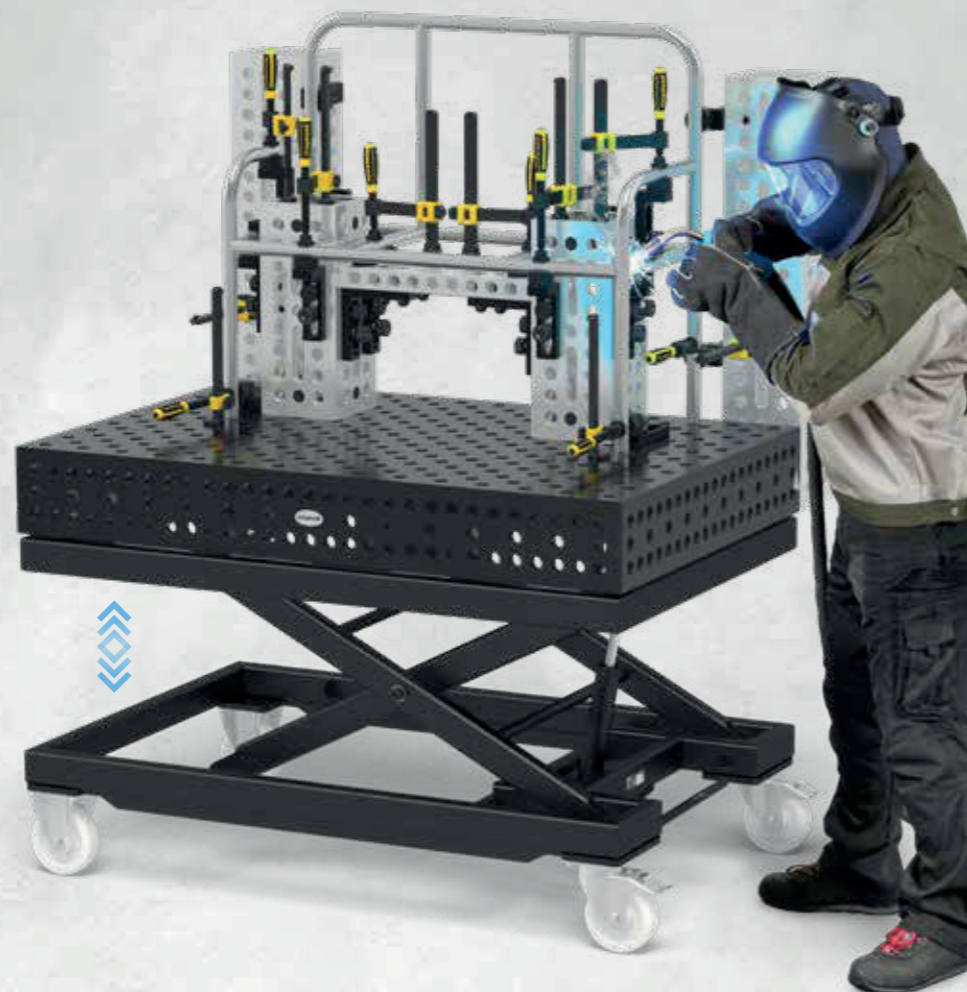



*Maximális terhelhetőség: Basic keret (lemez nélkül)



Részletes információk a termékekről a következő címen:
www.siegmund.com/F-lifting



Mobil asztalemelő

		Mobil asztalemelő 500 kg	Mobil asztalemelő 1000 kg
Furatokfelület Ø 16 mm		Méreték (HxSZ): kb. 1115 x 630 mm, Súly (lemez nélkül): kb. 65 kg	Méreték (HxSZ): kb. 1490 x 990 mm, Súly (lemez nélkül): kb. 200 kg
	Basic asztal felület magas minőségű acél S355J2+N + plazma nitridálás Furatok 50x50 mm-es rács Anyag vastagság kb. 11,5 – 13 mm Asztal oldalának magassága 50 mm	1200 x 800 mm kb. 112 kg	2.750 € 2-HT161025.P
		1500 x 1000 mm kb. 166 kg	3.325 € 2-HT161035.P
	Perforált lemez Edzett szerszámacél X8.7 + Plazma nitridálás Furatok 50x50 mm-es rács Anyag vastagság kb. 11,5 – 13 mm	1200 x 800 mm kb. 88 kg	2.296 € 2-HT164004.X7
		1500 x 1000 mm kb. 135 kg	2.742 € 2-HT164014.X7
		2000 x 1000 mm kb. 179 kg	nem kompatibilis
	Professional 750 asztallap magas minőségű acél S355J2+N + plazma nitridálás Furatok 50x50 mm-es rács Anyag vastagság kb. 11,5 – 13 mm Asztal oldalának magassága 100 mm	1500 x 1000 mm kb. 205 kg	nem kompatibilis
			4.118 € 2-HS160035.P

Munkamagasság kb. 700 – 1000 mm között

Az 500 kg mobil emelőasztal csak ezekkel az asztallapokkal kompatibilis (speciális rögzítési pontok szükségesek az asztallapon). Az 1000 kg-os mozgatható emelőasztallal a lemezeket a rendszer furatain keresztül lehet rögzíteni.

● = Termék raktáron van
○ = Termék rendelés után kerül legyártásra

Plazma nitridálással:
Jól véd a rozsdá, karcok és a hegesztési reze ellen.



Mobil asztalemelő 1200 kg

Furatokfelület Ø 16 mm		Méreték (HxSZ): kb. 1490 x 990 mm, Súly (lemez nélkül): kb. 210 kg
	Professional Extreme 8.7 asztallap Edzett szerszámacél X8.7 + Plazma nitridálás Furatok 50x50 mm-es rács Anyag vastagság kb. 11,5 – 13 mm Asztal oldalának magassága 100 mm	1500 x 1000 mm kb. 203 kg
		5.314 € 2-HS160035.X7D
	Kiegészítő készlet, teherbírás 1700 kg Második emelőhenger 1700 kg teherbírásához (mínusz lemez) Csak a 1200 kg mobil emelőasztallal kompatibilis Szállítási terjedelem: 1x emelőhenger, 1x lábpedál, rögzítő anyag	474 € 2-HS009921

Munkamagasság kb. 700 – 1000 mm között

Csak a kívánt munkamagasságon terhelje az asztalt, teljes terheléssel ne emelje.

Ergonomikus és hátkímélő munkavégzés



Mobil asztalemelő
500 kg

Mobil asztalemelő
1000 kg

Mobil asztalemelő

Furatokfelület Ø 22 mm		Méreték (HxSZ): kb. 1115 x 630 mm, Súly (lemez nélkül): kb. 65 kg	Méreték (HxSZ): kb. 1490 x 990 mm, Súly (lemez nélkül): kb. 200 kg	
Perforált lemezt Magas minőségű acél S355J2+N + Plazma nitridálás Furatok 100x100 mm-es rács Anyag vastagság kb. 17 – 19 mm	1200 x 800 mm kb. 138 kg	2.345 € 2-HT224004.P	nem kompatibilis	

Munkamagasság kb. 700 – 1000 mm között

Az 500 kg mobil emelőasztal csak ezekkel az asztalokkal kompatibilis (speciális rögzítési pontok szükségesek az asztalra). Az 1000 kg-os mozgatható emelőasztallal a lemezeket a rendszer furatain keresztül lehet rögzíteni.

- = Termék raktáron van
- = Termék rendelés után kerül legyártásra

Plazma nitridálással:
Jól véd a rozsdá, karcok és a hegesztési reve ellen.



Mobil asztalemelő
1200 kg

Furatokfelület Ø 22 mm		Méreték (HxSZ): kb. 1490 x 990 mm, Súly (lemez nélkül): kb. 210 kg		
Professional 750 asztallap Magas minőségű acél S355J2+N + Plazma nitridálás Furatok 100x100 mm-es rács Anyag vastagság kb. 17 – 19 mm Asztal oldalának magassága 150 mm	1500 x 1000 mm kb. 338 kg	5.103 € 2-HS220035.P		
Kiegészítő készlet, teherbírás 1700 kg Második emelőhenger 1700 kg teherbírásához (mínusz lemez) Csak a 1200 kg mobil emelőasztallal kompatibilis		474 € 2-HS009921		

Munkamagasság kb. 750 – 1050 mm között

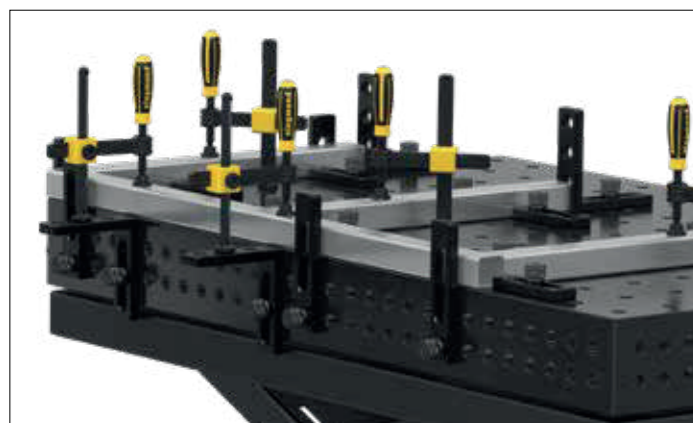

Mobil asztalemelő



Mobil asztalemelő
500 kg

Mobil asztalemelő
1000 kg

Furatokfelület Ø 28 mm		Méreték (HxSZ): kb. 1115 x 630 mm, Súly (lemez nélkül): kb. 65 kg	Méreték (HxSZ): kb. 1490 x 990 mm, Súly (lemez nélkül): kb. 200 kg	
Premium Light¹ Perforált lemezt Edzett szerszámacél X8.7 + Plazma nitridálás Furatok 100x100 mm-es rács Anyag vastagság kb. 15 mm	1200 x 800 mm kb. 112 kg	2.345 € 2-HT804004.X7	nem kompatibilis	
Premium Light¹ Perforált lemezt Edzett szerszámacél X8.7 + Plazma nitridálás Furatok Diagonális ráccsal Anyag vastagság kb. 15 mm	1500 x 1000 mm kb. 162 kg	2.874 € 2-HT804014.XD7	3.334 € 2-HS804014.XD7	
	2000 x 1000 mm kb. 217 kg	nem kompatibilis	3.772 € 2-HS804044.XD7	

Munkamagasság kb. 700 – 1000 mm között

Az 500 kg mobil emelőasztal csak ezekkel az asztalokkal kompatibilis (speciális rögzítési pontok szükségesek az asztalra). Az 1000 kg-os mozgatható emelőasztallal a lemezeket a rendszer furatain keresztül lehet rögzíteni.

- = Termék raktáron van
- = Termék rendelés után kerül legyártásra

Plazma nitridálással:
Jól véd a rozsdá, karcok és a hegesztési reve ellen.



Mobil asztalemelő
1200 kg

Furatokfelület Ø 28 mm		Méreték (HxSZ): kb. 1490 x 990 mm, Súly (lemez nélkül): kb. 210 kg		
Professional Extreme 8.7 asztallap Edzett szerszámacél X8.7 + Plazma nitridálás Furatok Diagonális ráccsal Anyag vastagság kb. 24,5 – 27 mm Asztal oldalának magassága 200 mm	1500 x 1000 mm kb. 468 kg	6.973 € 2-HS280035.XD7D		
Kiegészítő készlet, teherbírás 1700 kg Második emelőhenger 1700 kg teherbírásához (mínusz lemez) Csak a 1200 kg mobil emelőasztallal kompatibilis		474 € 2-HS009921		

Munkamagasság kb. 800 – 1100 mm között

Csak a kívánt munkamagasságon terhelje az asztalt, teljes terheléssel ne emelje.

» Az új Siegmund Workstation intelligens koncepciójának köszönhetően minden olyan szerszám amire szüksége lehet karnyújtásnyira van Öntől. Ez egy nagyon jó rálátást és áttekinthetőséget biztosít, valamint megfelelő helyet kínál az Ön számára.

Minden munkahely szíve – a munkaasztal

A munkalapnak nagy terhelésnek kell ellenállnia. Az Ön igényei szerint speciális munkalapok vannak, akár fűrészelésre, fúrásra, hegesztésre, rögzítésre stb.

Alap – erős keret

Az erős keret szilárd alapot biztosít még olyan feladatoknál is mint a fűrészelés, csiszolás vagy fúrás.

Használja ki a sokoldalúságot

Függetlenül attól hogy fa vagy fém szerkezetek építésén és hegesztésén dolgozik – Workstation ugyanolyan sokoldalú mind ötletei és projektjei. Természetesen a Siegmund Workstation-t stabil teherbírású fiókokkal is szállítjuk.



Munkaállomás méretei (hosszúság x szélesség x magasság): 1200 x 800 x 850 mm

1000 kg* *Maximális terhelhetőség: Láb alapelem 1000 kg (lemez nélkül) / Görgő 400 kg (lemez nélkül)



Védőlap a munkalap alatt

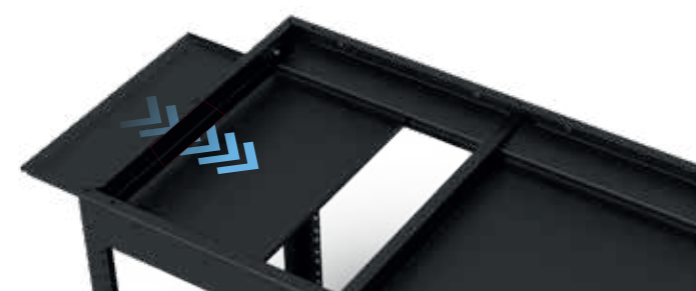

Opcionális: 4 görgő reteszelő fékkel

400 kg*

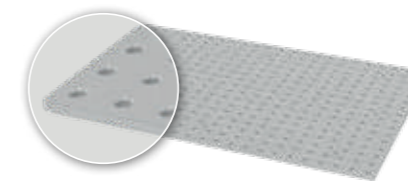

Perforált lemezt Szerszámacél 8.7

1200 x 800 mm
Furat Ø 16 mm
Furatok az asztal felületén 50x50 mm osztással
Anyagvastagság kb. 12 mm

164004.X07

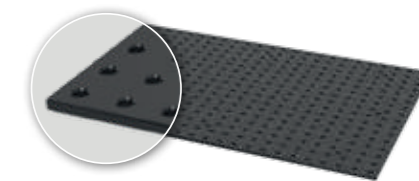



Felár

Perforált lemezt Plazma nitridálással¹

125 €

2-164004.XX







Siegmund Workstation

		vel Készlet A 2-167320	vel Készlet B 2-167340
	tartalmazza a perforált lemezt Súly kb. 144 kg	1.290 € 2-164001 ●	1.626 € 2-167321 ●
	tartalmazza a perforált lemezt és 2x Fiók 180 mm Súly kb. 163 kg	1.436 € 2-164003 ●	1.772 € 2-167322 ●
	tartalmazza a perforált lemezt és 3x Fiók 180 mm 1x Fiók 240 mm Súly kb. 183 kg	1.587 € 2-164005 ●	1.789 € 2-167323 ●
		% Ajánlat	
		1.789 € 2-167323 ●	2.168 € 2-167343 ●

● = Termék raktáron van
○ = Termék rendelés után kerül legyártásra

¹ Plazma nitridálással
Jól véd a rozsdától, karcok és a hegesztési revedések ellen.

Készletek

	 Szorító	 Csavar	 Végállító	 Derékszög	 Hatszögkulcs	 Asztali satu
Anyag	polírozott / nitridált	polírozott	Alumínium	nitridált		
Cikkszám	160620	160511	160412	160108.N	160852	004300
Készlet A: 2-167320	2 x	6 x	4 x		1 x	
Készlet B: 2-167340	4 x	8 x	6 x	2 x	1 x	1 x
						336 € ●
						581 € ●



Részletes információk a termékekről a következő címen:
www.siegmund.com/F-work



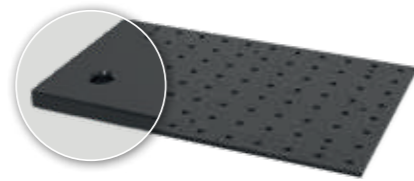

Perforált lemezt Acél + Plazma nitridálás
 1200 x 800 mm
 Furat Ø 22 mm
 Furatok az asztal felületén 100x100 mm osztással
 Anyagvastagság kb. 18 mm

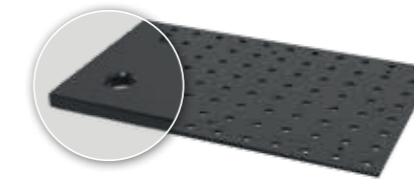

224004.P



Perforált lemezt Premium Light¹
(Szerszámacél 8.7 + Plazma nitridálás)
 1200 x 800 mm
 Furat Ø 28 mm
 Furatok az asztal felületén 100x100 mm osztással
 Anyagvastagság kb. 15 mm

804004.X7

Siegmund Workstation

		vel Készlet A 2-227320	vel Készlet B 2-227340
 tartalmazza a perforált lemezt Súly kb. 194 kg	1.537 € 2-224001	1.943 € 2-227321	2.340 € 2-227341
 tartalmazza a perforált lemezt és 2x Fiók 180 mm Súly kb. 213 kg	1.693 € 2-224003	2.099 € 2-227322	2.496 € 2-227342
 tartalmazza a perforált lemezt és 3x Fiók 180 mm 1x Fiók 240 mm Súly kb. 233 kg	1.855 € 2-224005	% Ajánlat 2.101 € 2-227323	2.658 € 2-227343



● = Termék raktáron van
 ○ = Termék rendelés után kerül legyártásra

Készletek



	Szorító	Csavar	Végállító	Derékszög	Hatszögkulcs	Asztali satu	
Anyag	polírozott / nitridált	polírozott	nitridált	nitridált			
Cikkszám	220610.1	220511	220410.N	220110.N	220852	004302	
Készlet A: 2-227320	2 x	6 x	6 x		1 x		406 € ●
Készlet B: 2-227340	4 x	8 x	6 x	2 x	1 x	1 x	803 € ●

Siegmund Workstation

		vel Készlet A 2-287320	vel Készlet B 2-287340
 tartalmazza a perforált lemezt Súly kb. 168 kg	1.432 € 2-284001	1.912 € 2-287321	2.303 € 2-287341
 tartalmazza a perforált lemezt és 2x Fiók 180 mm Súly kb. 187 kg	1.576 € 2-284003	2.056 € 2-287322	2.448 € 2-287342
 tartalmazza a perforált lemezt és 3x Fiók 180 mm 1x Fiók 240 mm Súly kb. 207 kg	1.728 € 2-284005	% Ajánlat 2.053 € 2-287323	2.598 € 2-287343

● = Termék raktáron van
 ○ = Termék rendelés után kerül legyártásra

Készletek

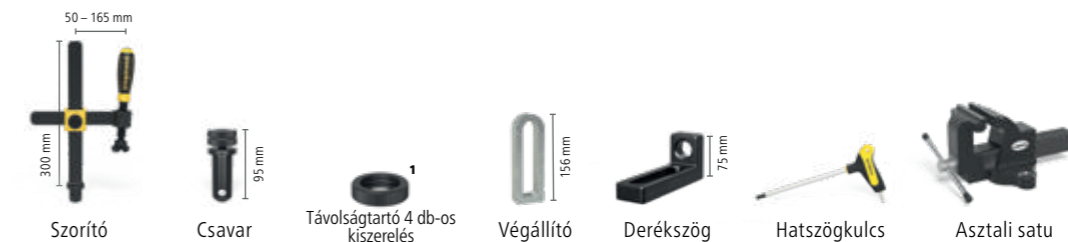

	Szorító	Csavar	Távolságtartó 4 db-os készlet	Végállító	Derékszög	Hatszögkulcs	Asztali satu	
Anyag	nitridált	polírozott	nitridált	Alumínium	nitridált			
Cikkszám	280610.N	280511	800653.1.N	280412	280109.N	280852.1	004302	
Készlet A: 2-287320	2 x	6 x	2 x	6 x		1 x		480 € ●
Készlet B: 2-287340	4 x	8 x	2 x	6 x	2 x	1 x	1 x	871 € ●

¹A 280511 csavarokkal történő rögzítéshez 800653.1.N távtartót kell használni.

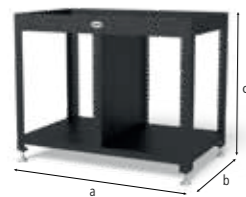

2-004002

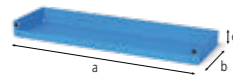

2-004020



2-004025



2-004100

2-004002	Siegmund Workstation Basic keret	711,00 €
bal / jobb: 600 mm-es hely a fiókok számára, tartalmazza az összeszerelési útmutatót az összeszereléshez, Perforált lemezek online elérhetőek		
Hosszúság: (a)	Szélesség: (b)	Magasság: (c)
1.030 mm	630 mm	838 mm
TF:	Súly:	
1.000 kg	45,00 kg	
2-004020	Polc	28,00 €
homokszórt, mindkét oldalon elhelyezhető		
Hosszúság: (a)	Szélesség: (b)	Magasság: (c)
482 mm	144 mm	40 mm
TF:	Súly:	
10 kg	1,65 kg	
2-004025	Szerszámfal polccal	107,00 €
homokszórt, mindkét oldalon elhelyezhető		
Hosszúság: (a)	Szélesség: (b)	Magasság: (c)
-	-	-
TF:	Súly:	
30 kg	7,87 kg	
2-004100	Workstation felszerelés 4 görgővel	125,00 €
választhat a láb és a görgők között		
Hosszúság: (a)	Szélesség: (b)	Magasság: (c)
-	-	-
TF:	Súly:	
400 kg	5,30 kg	

TF=Terhelési kapacitás;



2-004220.WS



2-004225.WS



2-004230.WS



2-004235.WS

2-004220.WS	Fiók sínnel és rögzítéssel, 60 mm Workstation-hoz	69,00 €
homokszórt, bármikor frissíthető, mindkét oldalon elhelyezhető		
Hosszúság: (a)	Szélesség: (b)	Magasság: (c)
590 mm	400 mm	60 mm
TF:	Súly:	
50 kg	7,50 kg	
2-004225.WS	Fiók sínnel és rögzítéssel, 120 mm Workstation-hoz	77,00 €
homokszórt, bármikor frissíthető, mindkét oldalon elhelyezhető		
Hosszúság: (a)	Szélesség: (b)	Magasság: (c)
590 mm	400 mm	120 mm
TF:	Súly:	
50 kg	9,00 kg	
2-004230.WS	Fiók sínnel és rögzítéssel, 180 mm Workstation-hoz	85,00 €
homokszórt, bármikor frissíthető, mindkét oldalon elhelyezhető		
Hosszúság: (a)	Szélesség: (b)	Magasság: (c)
590 mm	400 mm	180 mm
TF:	Súly:	
50 kg	9,50 kg	
2-004235.WS	Fiók sínnel és rögzítéssel, 240 mm Workstation-hoz	92,00 €
homokszórt, bármikor frissíthető, mindkét oldalon elhelyezhető		
Hosszúság: (a)	Szélesség: (b)	Magasság: (c)
590 mm	400 mm	240 mm
TF:	Súly:	
50 kg	10,00 kg	

TF=Terhelési kapacitás;

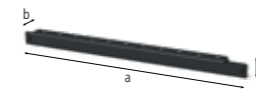

2-164030

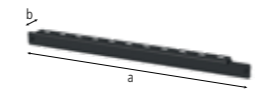

2-224030

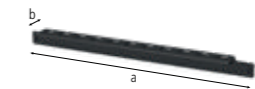

2-284030

2-164030	Rögzítőtartó Rendszer 16	26,00 €
homokszórt, mindkét oldalon elhelyezhető		
Hosszúság: (a)	Szélesség: (b)	Magasság: (c)
580 mm	46 mm	39 mm
Súly:		
0,83 kg		
2-224030	Rögzítőtartó Rendszer 22	26,00 €
homokszórt, mindkét oldalon elhelyezhető		
Hosszúság: (a)	Szélesség: (b)	Magasság: (c)
580 mm	46 mm	39 mm
Súly:		
0,77 kg		
2-284030	Rögzítőtartó Rendszer 28	26,00 €
homokszórt, mindkét oldalon elhelyezhető		
Hosszúság: (a)	Szélesség: (b)	Magasság: (c)
580 mm	46 mm	49 mm
Súly:		
0,84 kg		

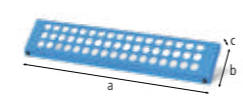

2-164035

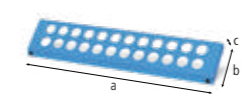

2-224035

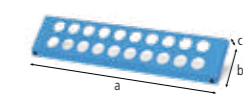

2-284035

2-164035	Csavar és prizma tartó Rendszer 16	32,00 €
homokszórt, mindkét oldalon elhelyezhető		
Hosszúság: (a)	Szélesség: (b)	Magasság: (c)
482 mm	20 mm	99 mm
Súly:		
0,74 kg		
2-224035	Csavar és prizma tartó Rendszer 22	32,00 €
homokszórt, mindkét oldalon elhelyezhető		
Hosszúság: (a)	Szélesség: (b)	Magasság: (c)
482 mm	20 mm	99 mm
Súly:		
0,75 kg		
2-284035	Csavar és prizma tartó Rendszer 28	32,00 €
homokszórt, mindkét oldalon elhelyezhető		
Hosszúság: (a)	Szélesség: (b)	Magasság: (c)
482 mm	20 mm	109 mm
Súly:		
0,80 kg		



Részletes információk a termékekről a következő címen:
www.siegmund.com/F-workstation

➤ Több helyet szeretne létrehozni a munkafelületén?
Könnyen meghosszabbíthatja a perforált lemezt a Siegmund oldalhosszabbítóival.



Helytakarékos kibontható

Az egy sor furattal történő hosszabbítás ideális a könnyű szerkezetekhez és kevés helyet foglal el.

Széles érintkezési felület

A két vagy több furatsoros meghosszabbítás szélesebb és stabilabb érintkezési felületet biztosít a perforált lemezen kívüli befogáshoz.

Nyissa felfelé

A külső ütköző konzolt úgy használják, mint az ütközőt az oldallal ellátott asztaloknál. A perforált lemez teljes egészében rendelkezésre áll, a rendszerfuratok csak a leállító konzol felszerelésére szolgálnak.

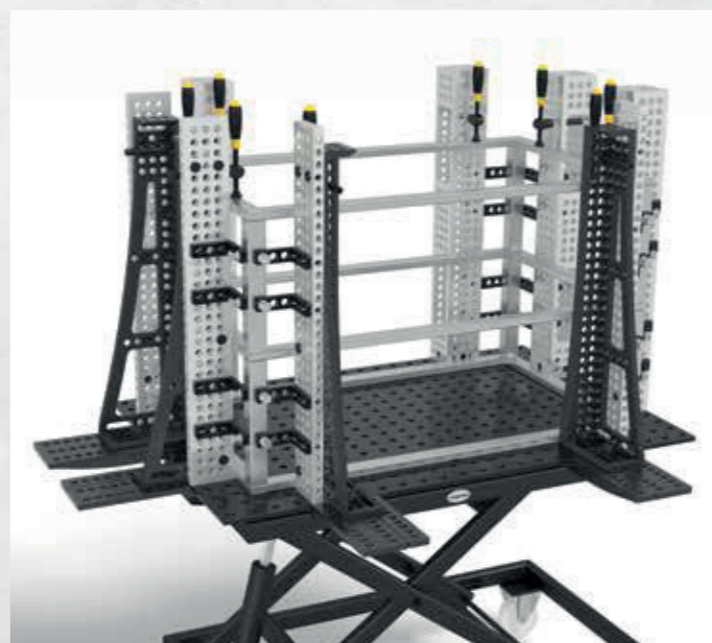

Részletes információk a termékekről a következő címen:
www.siegmund.com/F-extension

Vigyázat, a borulás veszély, ha a rakomány egyenetlen. Ne lépje túl az alappokeret maximális terhelhetőségét. (Lásd a felhasználói kézikönyvet) A kerek perforált lemezekre történő felszerelés nem lehetséges, és csak nyolcszögletű lemezekre korlátozott.

System 16

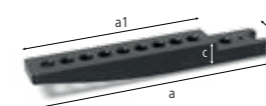

2-164050

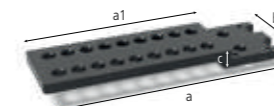

2-164055



2-164051

2-164050	Bővítés perforált lemezekhez 1 sor furat - nitridált	52,00 €
	tartalmaz 2 rögzítőcsavart a finombeállításhoz, rögzítéshez: 1x 160528, rögzítés kerek perforált lemezekhez nem lehetséges	
Hosszúság: (a)	Szélesség: (b)	Magasság: (c)
331 mm	49 mm	33 mm
Hosszúság: (a1)	Súly:	
250 mm	2,00 kg	
2-164055	Bővítés perforált lemezekhez 2 sor furat - nitridált	78,00 €
	tartalmaz 4 rögzítőcsavart a finombeállításhoz, rögzítéshez: 2x 160528, rögzítés kerek perforált lemezekhez nem lehetséges	
Hosszúság: (a)	Szélesség: (b)	Magasság: (c)
331 mm	99 mm	33 mm
Hosszúság: (a1)	Súly:	
250 mm	3,20 kg	
2-164051	A perforált lemez külső ütközője - nitridált	52,00 €
	tartalmaz 2 rögzítőcsavart a finombeállításhoz, rögzítéshez: 1x 160528, rögzítés kerek perforált lemezekhez nem lehetséges	
Hosszúság: (a)	Szélesség: (b)	Magasság: (c)
282 mm	49 mm	112 mm
Hosszúság: (a1)	Súly:	
250 mm	2,00 kg	

System 28

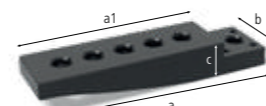

2-284050

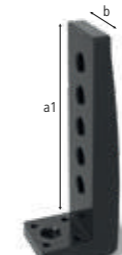

2-284051

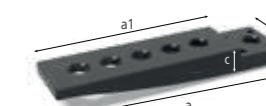

2-804050

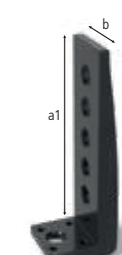

2-804051

2-284050	Bővítés perforált lemezekhez 1 sor furat - nitridált	146,00 €
	tartalmaz 4 rögzítőcsavart a finombeállításhoz, perforált lemezekhez és plazma-nitridált Basic 8.7 asztalokhoz, anyagvastagság 25 mm, rögzítéshez: 1x 280528, rögzítés kerek perforált lemezekhez nem lehetséges	
Hosszúság: (a)	Szélesség: (b)	Magasság: (c)
381 mm	99 mm	60 mm
Hosszúság: (a1)	Súly:	
300 mm	7,40 kg	
2-284051	A perforált lemez külső ütközője - nitridált	146,00 €
	tartalmaz 4 rögzítőcsavart a finombeállításhoz, perforált lemezekhez és plazma-nitridált Basic 8.7 asztalokhoz, anyagvastagság 25 mm, rögzítéshez: 1x 280528, rögzítés kerek perforált lemezekhez nem lehetséges	
Hosszúság: (a)	Szélesség: (b)	Magasság: (c)
360 mm	99 mm	126 mm
Hosszúság: (a1)	Súly:	
300 mm	8,10 kg	
2-804050	Meghosszabbítás Premium Light perforált lemezekhez Premium Light 1 sor furat - nitridált	94,00 €
	tartalmaz 4 rögzítőcsavart a finombeállításhoz, perforált lemezek anyagvastagsága 15 mm, rögzítéshez: 1x 800528, rögzítés kerek perforált lemezekhez nem lehetséges	
Hosszúság: (a)	Szélesség: (b)	Magasság: (c)
381 mm	99 mm	40 mm
Hosszúság: (a1)	Súly:	
300 mm	4,70 kg	
2-804051	Külső ütköző Premium Light perforált lemezekhez Premium Light - nitridált	94,00 €
	tartalmaz 4 rögzítőcsavart a finombeállításhoz, perforált lemezek anyagvastagsága 15 mm, rögzítéshez: 1x 800528, rögzítés kerek perforált lemezekhez nem lehetséges	
Hosszúság: (a)	Szélesség: (b)	Magasság: (c)
340 mm	99 mm	114 mm
Hosszúság: (a1)	Súly:	
300 mm	4,90 kg	

= Karcállóság = Hegesztési fröcskölés védelem = Rozsdásodás elleni védelem

• = Termék raktáron van

○ = Termék rendelés után kerül legyártásra

Alumínium profilok

Könnyű szorítószerszámok

» A könnyű és olcsó nagy alkatrészek!
A nagy alkatrészeket daru vagy
targonca nélkül mozgassa.

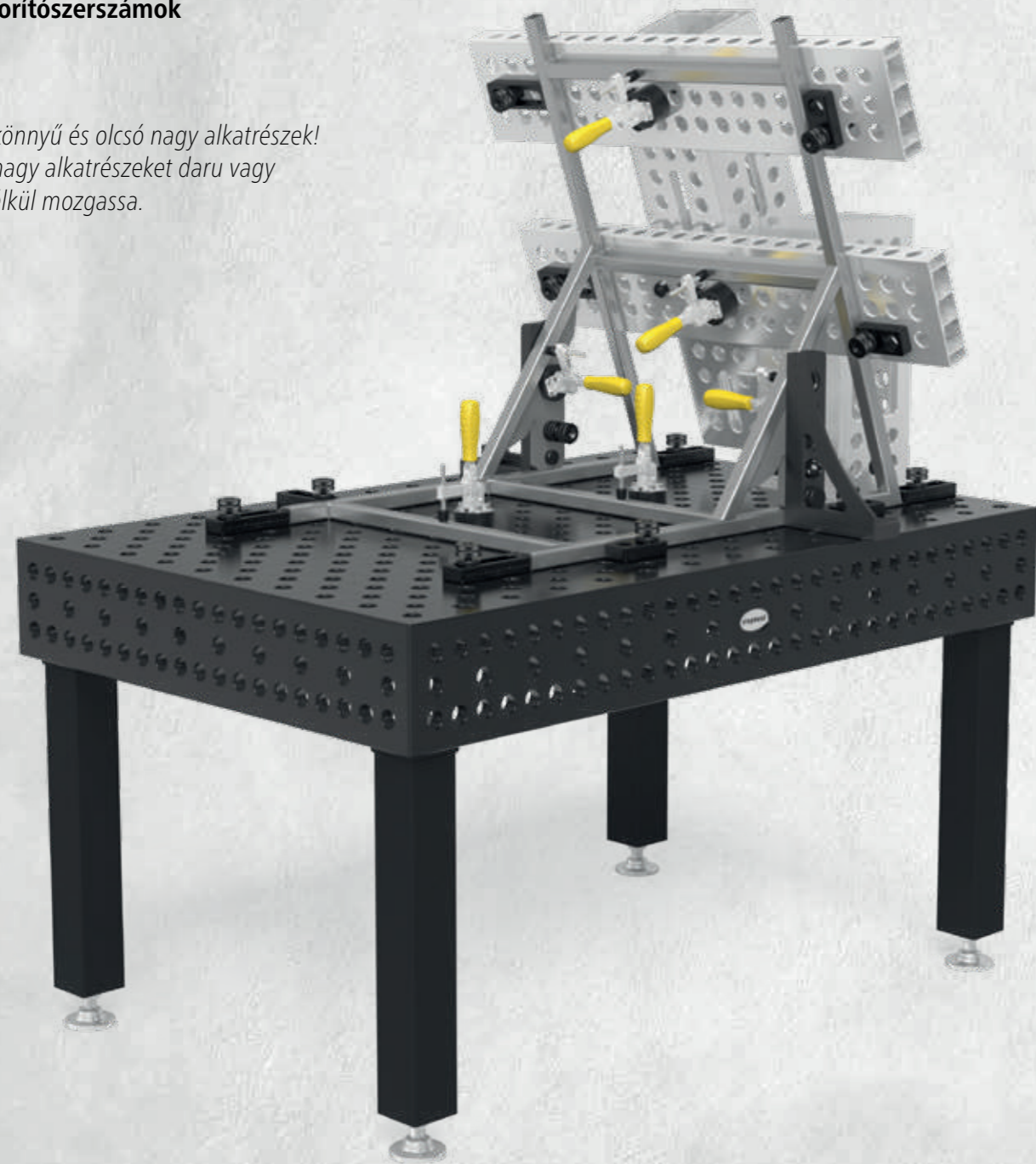

siegmund

Alumínium U-alakú derékszög ovális furattal

Legfeljebb 4 oldalra rögzíthető.

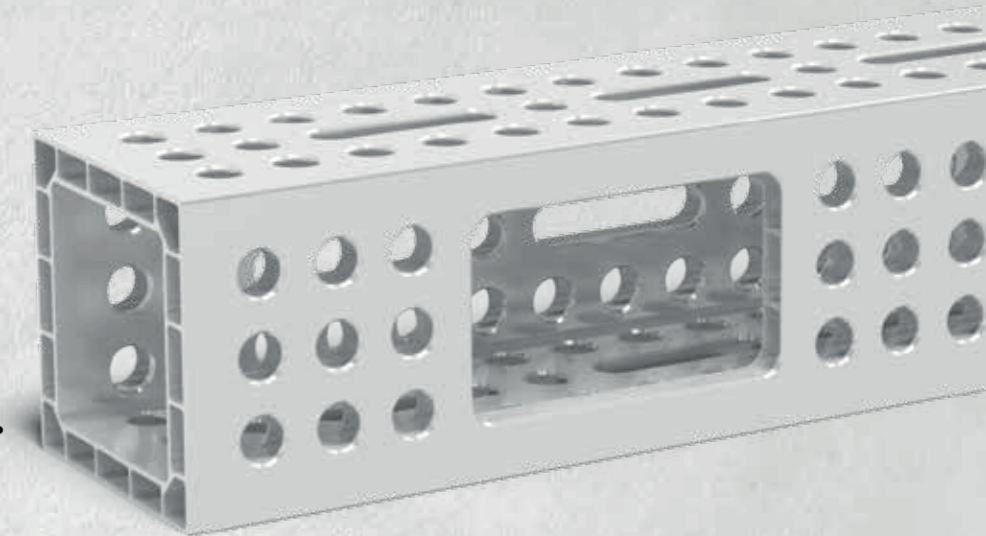

Alumínium U-alakú derékszög teljes ráccsal

Legfeljebb 4 oldalra rögzíthető.

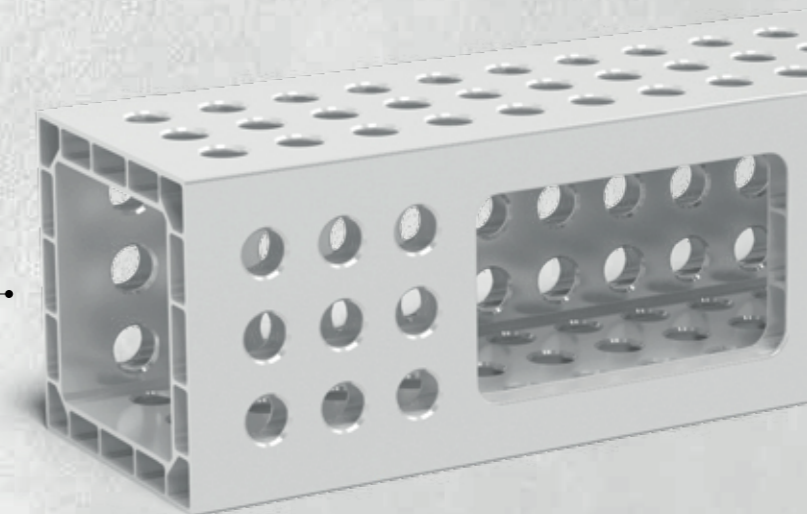

Alumínium profil tartó ovális furattal

Stabil megállás a nagy méretek miatt.
Változatos szorítás is lehetséges szögben.

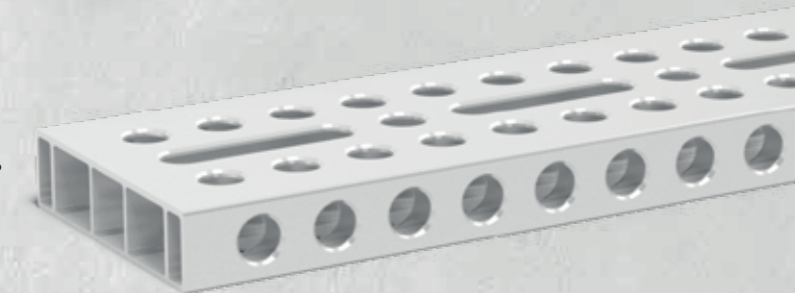

Alumínium profil tartó teljes ráccsal

Stabil megállás a nagy méretek miatt.
Teljes ráccsos változat sok befogási lehetőséggel.

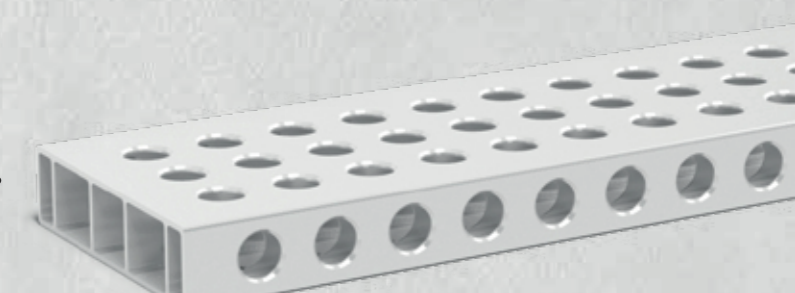

Különböző alkalmazásokhoz

A Siegmund alumínium profiljai akár asztalhosszabbításként, akár függőleges rögzítőfelületként különféle alkalmazási lehetőségeket kínálnak. A sokoldalú furatok számos befogási és kombinációs lehetőséget kínálnak más négyzetekkel és ütközőkkel.

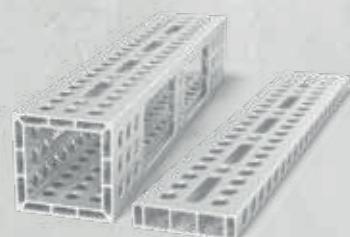

System 16

Oldal 111



System 22

Oldal 139

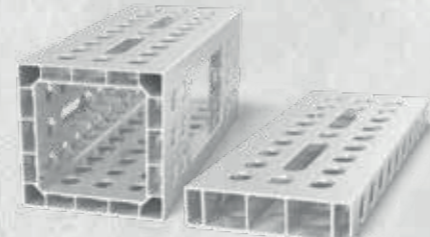

System 28

Oldal 179

Tulajdonságainak köszönhetően az alumínium profilok jól alkalmazhatók szorítószerszámként, bár használatuktól függően elkophatnak. Az alumíniumból készült termékek kiválóan alkalmasak a hegesztőegységek rögzítésére. Hegesztés közben javasoljuk, hogy takarja le vagy, ha lehetséges, távolítsa el az alumínium profilokat. Az alumíniumprofilok hosszabb élettartamának biztosítása érdekében javasoljuk fröccsenésgátló spray használatát (például Siegmund tapadásmentesítő spray). A felrakódott hegesztési hozadékanyagot (reve) csiszolással lehet eltávolítani. Minden óvintézkedés ellenére lehetséges, hogy a vasmaradványok az alumíniumban maradnak. Javasoljuk, hogy a termelést rozsdamentes és nem rozsdamentes anyagok munkaterületekre bontsa.

Alumínium profilok

siegmund

Adapter asztal csatlakoztatáshoz – Háromdimenziós rögzítés alumínium profilokkal

» A munkafelületen való szabad elhelyezkedésnek köszönhetően az asztali csatlakozáshoz szükséges adapter számos rögzítési lehetőséget kínál.

Rögzítés az asztal oldalsó paneljéhez

- a profilok rögzítéséhez az elülső oldalon
- A munkafelület vízszintes kiterjesztése

Profil rögzítése a profilhoz

- a profilok rögzítéséhez az elülső oldalon
- Alumínium profilok meghosszabbítása
- Saját derékszögek létrehozása

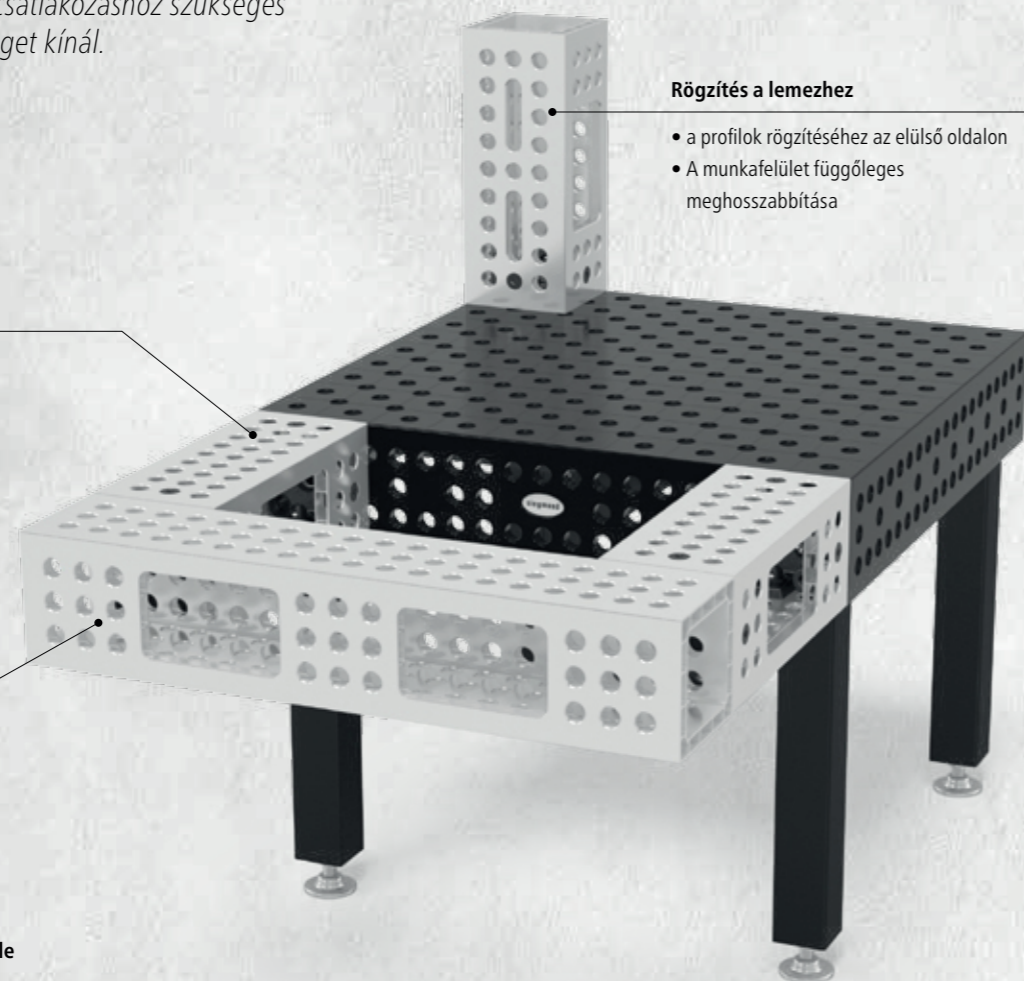

Rögzítés a lemezhez

- a profilok rögzítéséhez az elülső oldalon
- A munkafelület függőleges meghosszabbítása



Kérjük, vegye figyelembe:

- Először csatlakoztassa az adaptert az alumínium profilhoz a süllyesztett rögzítőcsavar segítségével
- Ezután legalább 2 gyorszorító csavarral rögzítse az asztalhoz

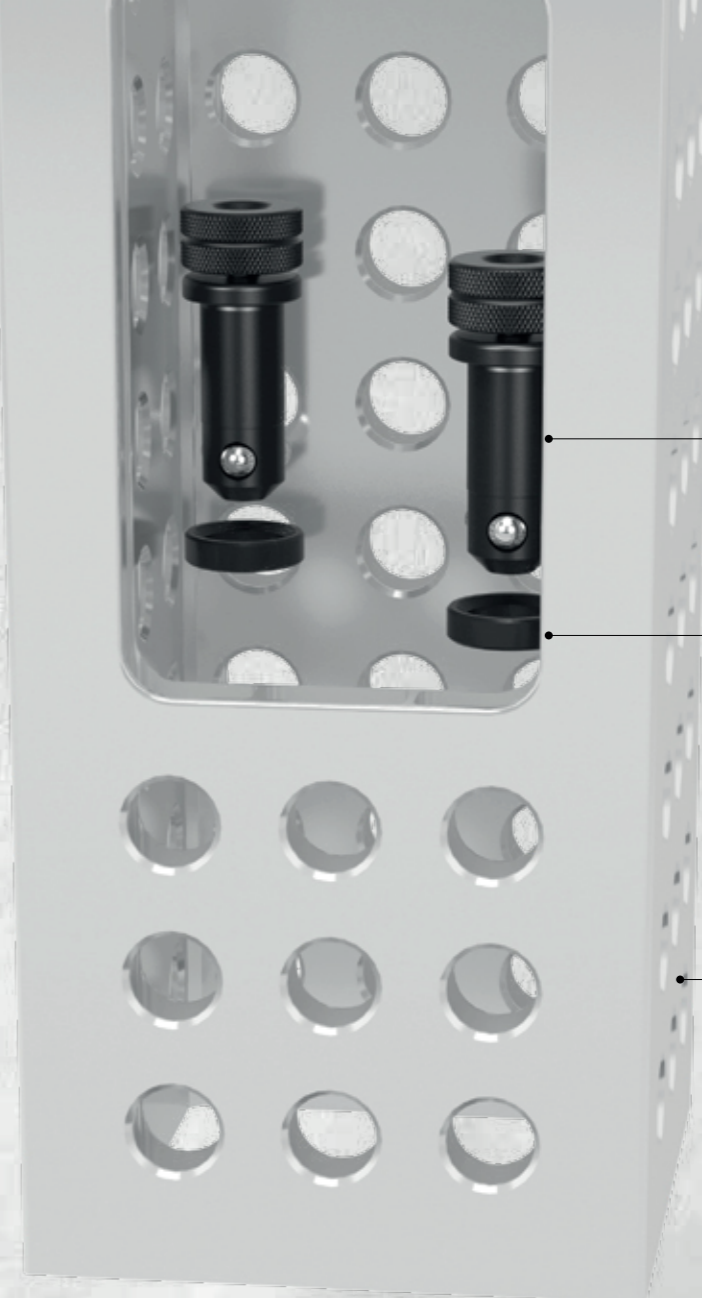

Gyorsrögzítő csavar rész nélkül

Oldal 115 / 143 / 183

Távtartó gyűrűk

csak a 28. rendszerhez szükséges
Oldal 184

Alumínium profil

Oldal 111 / 139 / 179



Részletes információk a termékekről a következő címen:
www.siegmund.com/F-profile



System 16

Alumínium-titánban is kapható!

rögzítéshez:

- 2x Gyorsrögzítő csavar rész nélkül
- 4x Süllyesztettfejű csavar rész nélkül dupla

Oldal 112

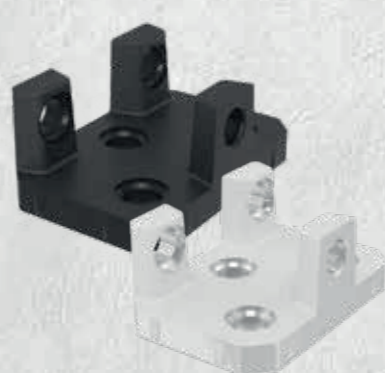

System 22

Alumínium-titánban is kapható!

rögzítéshez:

- 2x Gyorsrögzítő csavar rész nélkül
- 3x Süllyesztettfejű csavar rész nélkül dupla

Oldal 140

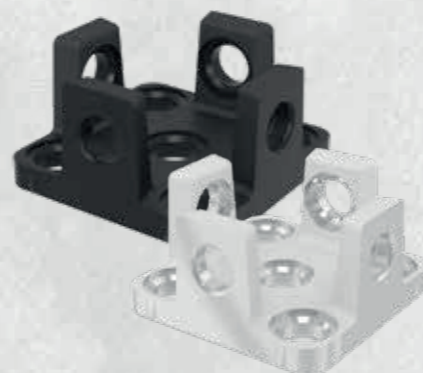

System 28

Alumínium-titánban is kapható!

rögzítéshez:

- 2x Gyorsrögzítő csavar rész nélkül
- 4x Süllyesztettfejű csavar rész nélkül dupla
- 2x Távtartó gyűrű 4 db-os kiszerezés

Oldal 180

Távtartó gyűrűk

csak a 28. rendszerhez szükséges
Oldal 184

Siegmund hegesztőasztal

pl. hegesztőasztal, perforált lemez vagy horonyasztal
oldal 46

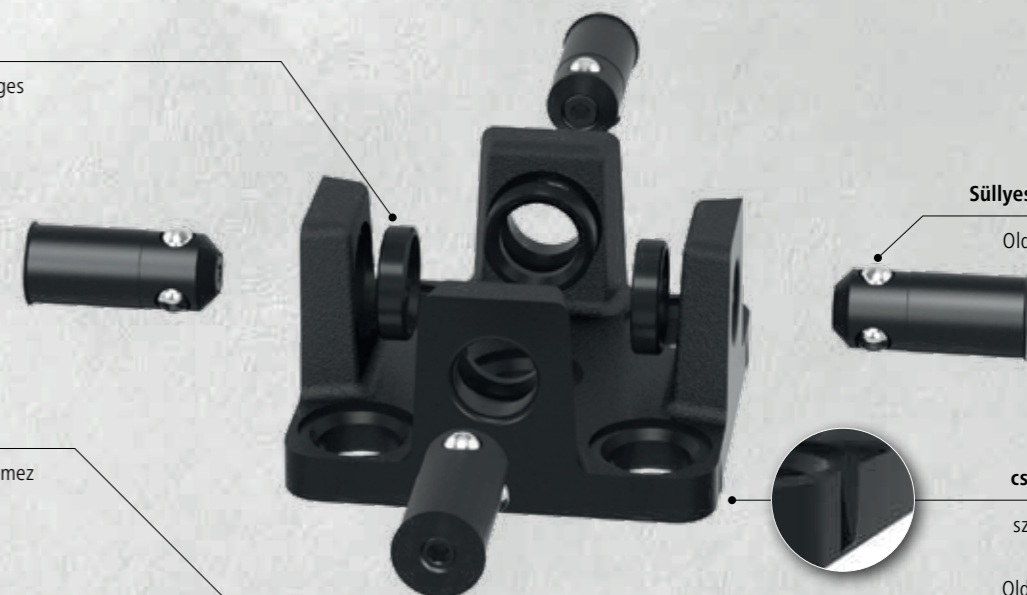

Süllyesztettfejű csavar

Oldal 115 / 143 / 183

Adapter asztal csatlakoztatáshoz

szorítással illesztjük a profilba
Oldal 112 / 140 / 180

» Sokoldalú rögzítési lehetőségek a Siegmund végállítók könnyű kezelhetőségével.

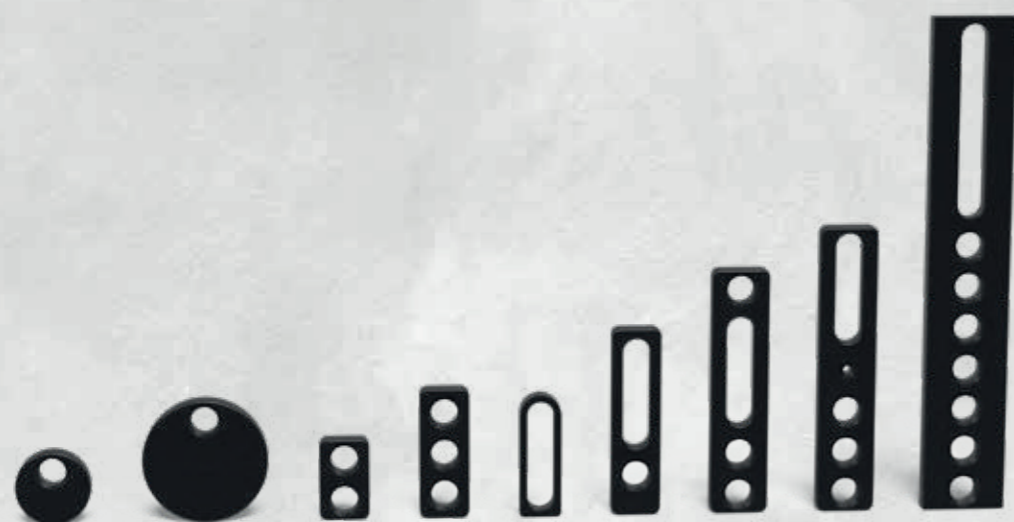

Különböző méretek és stílusok

Akár kevés a hely, akár a nagy alkatrészekkel dolgozik – válasszon a hosszúságok széles választéka közül. Szinte az összes eszközünk nitridált és kopásmentes, korrózióálló és tartós felületet kínál.

Gyors és egyszerű kezelés

A rendszerfuratok és a hosszúságú furatok kombinációja fix és változtatható rögzítési lehetőségeket kínál. Számos eszközünk rendelkezik a pontos pozicionáláshoz méretekkel. Gyorsan rögzíthető csavarjainkat hegesztőasztalokra, ütközőkre és négyzetekre történő rögzítéshez ajánljuk.

Lekerekített sarkok és élek

A sarkok és élek sugara jó élvédelmet nyújt a tartozékoknak. Ez csökkenti az alkatrészek vagy más Siegmund tartozékok károsodását az összeszerelés során, valamint csökkenti a sérülések kockázatát belső és külső szállítás során.

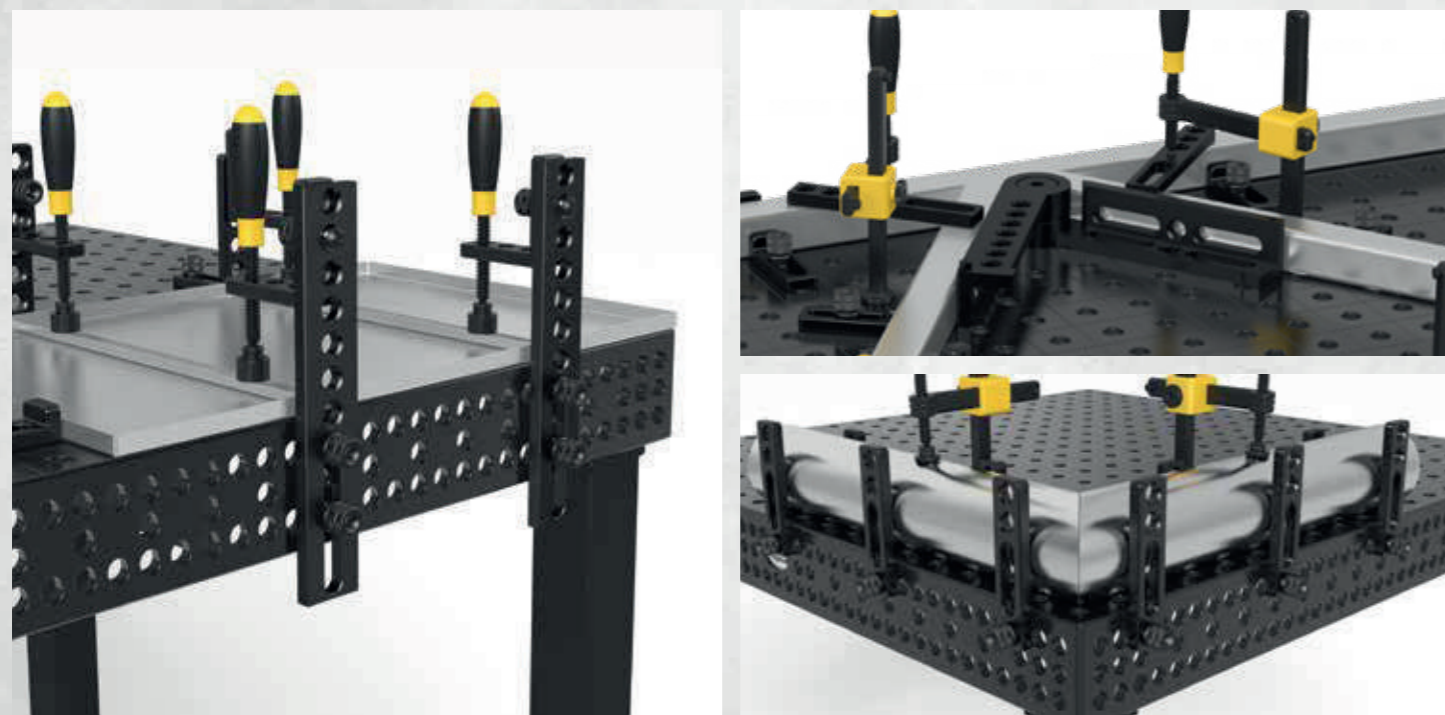

Részletes információk a termékekről a következő címen:
www.siegmund.com/F-stop16



2-160401.N



2-160402.N



2-160403.N

2-160401.N	Excentrikus végállító Ø 45 - nitridált	18,00 € •
	alkalmazható olyan esetekben ahol helyhiány van, végtelen csavarás	
	Ø: 45 mm MS: (d) 12 mm Súly: 0,13 kg	
2-160402.N	Excentrikus végállító Ø 75 M10-es menettel - nitridált	23,00 € •
	földelés csatlakoztatásához, végtelen csavarás	
	Ø: 75 mm MS: (d) 12 mm Súly: 0,38 kg	
2-160403.N	Excentrikus végállító Ø 75 - nitridált	22,00 € •
	Támaszként is használható, végtelen csavarás	
	Ø: 75 mm MS: (d) 12 mm Súly: 0,39 kg	

MS=Anyag vastagság;



2-160407.N



2-160408.N



2-160410.N



2-160412

2-160407.N	Univerzális végállító 50 L - nitridált	23,00 € •
	2 rendszerfurat, furat távolság 25 mm	
	Hosszúság: (a) 50 mm Szélesség: (b) 30 mm MS: (d) 12 mm WS: - VB: - Súly: 0,08 kg	
2-160408.N	Univerzális végállító 80 L - nitridált	25,00 € •
	3 rendszerfurat, furat távolság 25 mm	
	Hosszúság: (a) 80 mm Szélesség: (b) 30 mm MS: (d) 12 mm WS: - VB: - Súly: 0,16 kg	
2-160410.N	Univerzális végállító 80 L - nitridált	35,00 € •
	ovális furat	
	Hosszúság: (a) 80 mm Szélesség: (b) 30 mm MS: (d) 12 mm WS: - VB: 50 mm Súly: 0,07 kg	
2-160412	Flex végállító 12x83 - Alumínium	19,00 € •
	ovális furat, rozsdamentes acél feldolgozásához	
	Hosszúság: (a) 83 mm Szélesség: (b) 31 mm MS: (d) 12 mm WS: 8 mm VB: 50 mm Súly: 0,05 kg	

MS=Anyag vastagság; WS=falvastagság; VB=beállítási határ;

= Karcállóság

= Hegesztési fröcskölés védelem

= Rozsdásodás elleni védelem

= Alumínium

• = Termék raktáron van

○ = Termék rendelés után kerül legyártásra

Magyarázat 3 oldalon

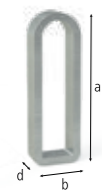

2-160415

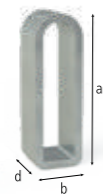

2-160416

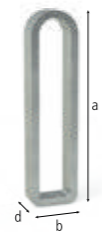

2-160417



2-160418

2-160415	Flex végállító 12x78 Acél - galvanizált	18,00 €	•
ovális furat			
Hosszúság: (a)	Szélesség: (b)	MS: (d)	WS:
78 mm	28 mm	12 mm	6 mm
VB: 50 mm			
Súly: 0,07 kg			
2-160416	Flex végállító 24x78 Acél - galvanizált	24,00 €	•
Hosszú rögzítőcsavar szükséges, ovális furat			
Hosszúság: (a)	Szélesség: (b)	MS: (d)	WS:
78 mm	28 mm	24 mm	6 mm
VB: 50 mm			
Súly: 0,13 kg			
2-160417	Flex végállító 12x97 Acél - galvanizált	32,00 €	•
ovális furat			
Hosszúság: (a)	Szélesség: (b)	MS: (d)	WS:
97 mm	24 mm	12 mm	4 mm
VB: 71 mm			
Súly: 0,08 kg			
2-160418	Flex végállító 24x97 Acél - galvanizált	40,00 €	•
Hosszú rögzítőcsavar szükséges, ovális furat			
Hosszúság: (a)	Szélesség: (b)	MS: (d)	WS:
97 mm	24 mm	24 mm	4 mm
VB: 71 mm			
Súly: 0,16 kg			

MS=Anyag vastagság; WS=falvastagság; VB=beállítási határ;



2-160420.N



2-160420.A



2-160422.N



2-160450.N

2-160420.N	Univerzális végállító 115 L - nitridált	42,00 €	•
prizmákkal és adapterekkel kombinálható			
Hosszúság: (a)	Szélesség: (b)	MS: (d)	VB:
115 mm	30 mm	12 mm	50 mm
Súly: 0,20 kg			
2-160420.A	Univerzális végállító 115 L - Alumínium	36,00 €	•
prizmákkal és adapterekkel kombinálható			
Hosszúság: (a)	Szélesség: (b)	MS: (d)	VB:
115 mm	30 mm	12 mm	50 mm
Súly: 0,05 kg			
2-160422.N	Univerzális végállító 150 L - nitridált	47,00 €	•
3 rendszerfurat			
Hosszúság: (a)	Szélesség: (b)	MS: (d)	VB:
150 mm	35 mm	12 mm	50 mm
Súly: 0,33 kg			
2-160450.N	Univerzális végállító / Rögzítőhíd - nitridált	51,00 €	•
3 rendszerfurat, szorítóhídként használható, csavaros szorítóval rögzíthető			
Hosszúság: (a)	Szélesség: (b)	MS: (d)	VB:
175 mm	35 mm	12 mm	50 mm
Súly: 0,40 kg			

MS=Anyag vastagság; VB=beállítási határ;



Részletes információk a termékekről a következő címen:
www.siegmund.com/F-stop16

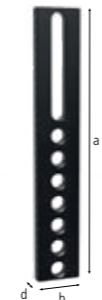

2-160425.N



2-160432.N

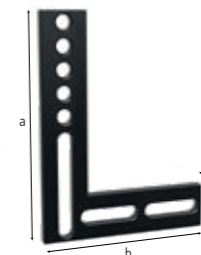

2-160444

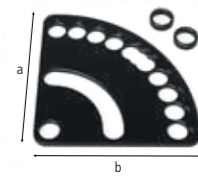

2-160455.N

2-160425.N	Univerzális végállító 300 M - nitridált	53,00 €	•
7 rendszerfurat			
Hosszúság: (a)	Szélesség: (b)	Magasság: (c)	MS: (d)
300 mm	50 mm	-	12 mm
VB: 100 mm			
Súly: 1,08 kg			
2-160432.N	Univerzális végállító 500 M - nitridált	81,00 €	•
13 rendszerfurat			
Hosszúság: (a)	Szélesség: (b)	Magasság: (c)	MS: (d)
500 mm	50 mm	-	12 mm
VB: 150 mm			
Súly: 1,85 kg			
2-160444	Sík derékszög 250 - polírozott	105,00 €	•
5 rendszerfurat, 90 fokos beállításhoz			
Hosszúság: (a)	Szélesség: (b)	Magasság: (c)	MS: (d)
250 mm	188 mm	50 mm	12 mm
VB: -			
Súly: 1,35 kg			
2-160455.N	Beállító lemez - nitridált	45,00 €	•
tartalmaz 2x Távtartó persely, végtelen beállítás 0-90° között			
Hosszúság: (a)	Szélesség: (b)	Magasság: (c)	MS: (d)
130 mm	130 mm	-	5 mm
VB: -			
Súly: 0,40 kg			

MS=Anyag vastagság; VB=beállítási határ;



= Karcállóság

= skála

= Hegesztési fröcskölés védelem

= Rozsdásodás elleni védelem

= Alumínium

• = Termék raktáron van

○ = Termék rendelés után kerül legyártásra

Magyarázat 3 oldalon

➤ Könnyű háromdimenziós munka Siegmund derékszögeivel.



Különböző méretek és stílusok

Válasszon a formák, változatok és méretek széles skálájából. Szinte az összes eszközünk nitridált és kopásmentes, korrózióálló és tartós felületet kínál. Különleges alumínium derékszögeket is kínálunk rozsdamentes acélok feldolgozásához.

Könnyű munkavégzés három dimenzióban

Akár az alkatrészek ütközőjeként, akár az asztal meghosszabbításaként – a Siegmund szorító derékszögei megnyitják a háromdimenziós szorítás világát. Számos eszközünk rendelkezik a pontos pozicionáláshoz méretskálával. Gyorsan rögzíthető csavarjainkat hegesztőasztalokra, ütközőkre és négyzetekre történő rögzítéshez ajánljuk.

Lekerekített sarkok és élek

A sarkok és élek sugara jó élvédelmet nyújt a tartozékoknak. Ez csökkenti az alkatrészek vagy más Siegmund tartozékok károsodását az összeszerelés során, valamint csökkenti a sérülések kockázatát belső és külső szállítás során.

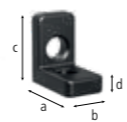

2-160105.N

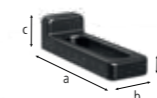

2-160108.N

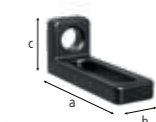

2-160109.N

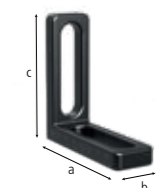

2-160111.N

2-160105.N	Végállító és szorító derékszög 50 L - nitridált	36,00 €
	furat / furat	
	Hosszúság: (a) Szélesség: (b) Magasság: (c) MS: (d) Súly:	
	50 mm 30 mm 50 mm 12 mm 0,20 kg	
2-160108.N	Végállító és szorító derékszög 90 X - nitridált	42,00 €
	ovális furat	
	Hosszúság: (a) Szélesség: (b) Magasság: (c) MS: (d) Súly:	
	90 mm 30 mm 25 mm 12 mm 0,19 kg	
2-160109.N	Végállító és szorító derékszög 90 SL - nitridált	44,00 €
	furat / ovális furat	
	Hosszúság: (a) Szélesség: (b) Magasság: (c) MS: (d) Súly:	
	90 mm 30 mm 40 mm 12 mm 0,21 kg	
2-160111.N	Végállító és szorító derékszög 90 WL - nitridált	61,00 €
	ovális furat / ovális furat	
	Hosszúság: (a) Szélesség: (b) Magasság: (c) MS: (d) Súly:	
	90 mm 30 mm 90 mm 12 mm 0,27 kg	

MS=Anyag vastagság;

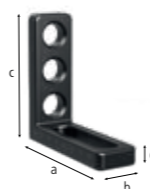

2-160110.N

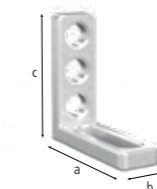

2-160110.A

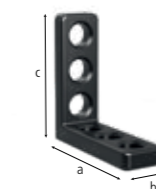

2-160113.N



2-160112.N

2-160110.N	Végállító és szorító derékszög 90 L - nitridált	58,00 €
	furat / ovális furat	
	Hosszúság: (a) Szélesség: (b) Magasság: (c) MS: (d) Súly:	
	90 mm 30 mm 90 mm 12 mm 0,31 kg	
2-160110.A	Végállító és szorító derékszög 90 L - Alumínium	67,00 €
	furat / ovális furat	
	Hosszúság: (a) Szélesség: (b) Magasság: (c) MS: (d) Súly:	
	90 mm 30 mm 90 mm 12 mm 0,11 kg	
2-160113.N	Végállító és szorító derékszög 90 VL - nitridált	58,00 €
	furat / furat	
	Hosszúság: (a) Szélesség: (b) Magasság: (c) MS: (d) Súly:	
	90 mm 30 mm 90 mm 12 mm 0,34 kg	
2-160112.N	Végállító és szorító derékszög 140 L - nitridált	69,00 €
	5 rendszerfurat / ovális furat, derékszög alakú és asztal hosszabbító könnyű alkatrészekhez	
	Hosszúság: (a) Szélesség: (b) Magasság: (c) MS: (d) Súly:	
	90 mm 35 mm 140 mm 12 mm 0,51 kg	

MS=Anyag vastagság;



Részletes információk a termékekről a következő címen:
www.siegmund.com/F-square16

= Karcállóság

= Hegesztési fröcskölés védelem

= Rozsdásodás elleni védelem

= skála

= Alumínium

● = Termék raktáron van

○ = Termék rendelés után kerül legyártásra

Magyarázat 3 oldalon



2-160114.N



2-160162.N



2-160164.N



2-160101.N



2-160134.N



2-160136.N



2-160146.N

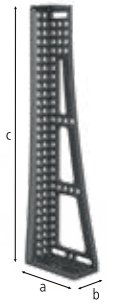

2-160148.N

2-160114.N	Végállító és szorító derékszög 150 L - nitridált	73,00 €
	6 rendszerfurat / ovális furat	
Hosszúság: (a)	Szélesség: (b)	Magasság: (c)
90 mm	35 mm	150 mm
Ø:	MS: (d)	Súly:
-	12 mm	0,65 kg
2-160162.N	Végállító és szorító derékszög 300 G - nitridált	95,00 €
	végállító balos, asztal kiterjesztésként használható, anyag: GGG40	
Hosszúság: (a)	Szélesség: (b)	Magasság: (c)
150 mm	49 mm	300 mm
Ø:	MS: (d)	Súly:
-	12 mm	2,51 kg
2-160164.N	Végállító és szorító derékszög 500 G - nitridált	133,00 €
	végállító balos, asztal kiterjesztésként használható, anyag: GGG40	
Hosszúság: (a)	Szélesség: (b)	Magasság: (c)
195 mm	49 mm	500 mm
Ø:	MS: (d)	Súly:
-	12 mm	4,56 kg
2-160101.N	Fordító derékszög 150 - nitridált	98,00 €
	állítás 0-180° között	
Hosszúság: (a)	Szélesség: (b)	Magasság: (c)
-	-	150 mm
Ø:	MS: (d)	Súly:
-	-	150 mm
		12 mm
		1,80 kg

MS=Anyag vastagság;

2-160134.N	Végállító és szorító derékszög 500 GK bal - nitridált	197,00 €
	végállító balos, asztal kiterjesztésként használható, nehéz alkatrészekhez, anyag: GGG40, rendelés párban ajánlott	
Hosszúság: (a)	Szélesség: (b)	Magasság: (c)
195 mm	49 mm	500 mm
MS: (d)	Súly:	
14 mm	5,30 kg	
2-160136.N	Végállító és szorító derékszög 500 GK jobb - nitridált	197,00 €
	végállító jobbos, asztal kiterjesztésként használható, nehéz alkatrészekhez, anyag: GGG40, rendelés párban ajánlott	
Hosszúság: (a)	Szélesség: (b)	Magasság: (c)
195 mm	49 mm	500 mm
MS: (d)	Súly:	
14 mm	5,30 kg	
2-160146.N	Végállító és szorító derékszög 750 GK bal - nitridált	339,00 €
	végállító balos, asztal kiterjesztésként használható, nehéz alkatrészekhez, anyag: GGG40, rendelés párban ajánlott	
Hosszúság: (a)	Szélesség: (b)	Magasság: (c)
200 mm	100 mm	750 mm
MS: (d)	Súly:	
14 mm	8,30 kg	
2-160148.N	Végállító és szorító derékszög 750 GK jobb - nitridált	339,00 €
	végállító jobbos, asztal kiterjesztésként használható, nehéz alkatrészekhez, anyag: GGG40, rendelés párban ajánlott	
Hosszúság: (a)	Szélesség: (b)	Magasság: (c)
200 mm	100 mm	750 mm
MS: (d)	Súly:	
14 mm	8,30 kg	

MS=Anyag vastagság;



2-160161.N

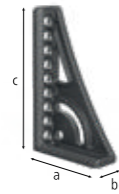

2-160163.N



2-160124.N



2-160126.N



2-160120

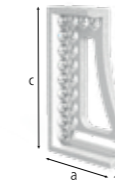

2-160121



2-160138



2-160139

2-160161.N	Végállító és szorító derékszög 250 G Forgó szögbeállító bal - nitridált	132,00 €
	végállító balos, asztal kiterjesztésként használható, anyag: GGG40, rendelés párban ajánlott	
Hosszúság: (a)	Szélesség: (b)	Magasság: (c)
145 mm	49 mm	250 mm
MS: (d)	Súly:	
14 mm	2,16 kg	
2-160163.N	Végállító és szorító derékszög 250 G Forgó szögbeállító jobb - nitridált	132,00 €
	végállító jobbos, asztal kiterjesztésként használható, anyag: GGG40, rendelés párban ajánlott	
Hosszúság: (a)	Szélesség: (b)	Magasság: (c)
145 mm	49 mm	250 mm
MS: (d)	Súly:	
14 mm	2,16 kg	
2-160124.N	Végállító és szorító derékszög 250 GK bal - nitridált	129,00 €
	végállító balos, asztal kiterjesztésként használható, nehéz alkatrészekhez, anyag: GGG40, rendelés párban ajánlott	
Hosszúság: (a)	Szélesség: (b)	Magasság: (c)
145 mm	49 mm	250 mm
MS: (d)	Súly:	
14 mm	2,10 kg	
2-160126.N	Végállító és szorító derékszög 250 GK jobb - nitridált	129,00 €
	végállító jobbos, asztal kiterjesztésként használható, nehéz alkatrészekhez, anyag: GGG40, rendelés párban ajánlott	
Hosszúság: (a)	Szélesség: (b)	Magasság: (c)
145 mm	49 mm	250 mm
MS: (d)	Súly:	
14 mm	2,10 kg	

MS=Anyag vastagság;

2-160120	Végállító és szorító derékszög 250 GK bal - alumínium-titánium	195,00 €
	asztal kiterjesztésként használható, nehéz alkatrészekhez, a nitridált öntöttvas keménysége nem érhető el, rendelés párban ajánlott	
Hosszúság: (a)	Szélesség: (b)	Magasság: (c)
145 mm	49 mm	250 mm
MS: (d)	Súly:	
14 mm	1,20 kg	
2-160121	Végállító és szorító derékszög 250 GK jobb - alumínium-titánium	195,00 €
	asztal kiterjesztésként használható, nehéz alkatrészekhez, a nitridált öntöttvas keménysége nem érhető el, rendelés párban ajánlott	
Hosszúság: (a)	Szélesség: (b)	Magasság: (c)
145 mm	49 mm	250 mm
MS: (d)	Súly:	
14 mm	1,20 kg	
2-160138	Végállító és szorító derékszög 500 GK bal - alumínium-titánium	261,00 €
	asztal kiterjesztésként használható, nehéz alkatrészekhez, a nitridált öntöttvas keménysége nem érhető el, rendelés párban ajánlott	
Hosszúság: (a)	Szélesség: (b)	Magasság: (c)
195 mm	49 mm	500 mm
MS: (d)	Súly:	
14 mm	1,98 kg	
2-160139	Végállító és szorító derékszög 500 GK jobb - alumínium-titánium	261,00 €
	asztal kiterjesztésként használható, nehéz alkatrészekhez, a nitridált öntöttvas keménysége nem érhető el, rendelés párban ajánlott	
Hosszúság: (a)	Szélesség: (b)	Magasság: (c)
195 mm	49 mm	500 mm
MS: (d)	Súly:	
14 mm	1,98 kg	

MS=Anyag vastagság;



Részletes információk a termékekről a következő címen:
www.siegmund.com/F-square16

= Karcállóság

= Hegesztési fröcskölés védelem

= Rozsdásodás elleni védelem

= skála

= Alumínium

= Titánium

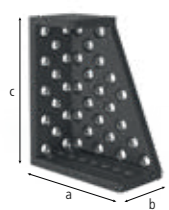

2-160140.N

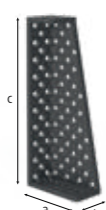

2-160142.N

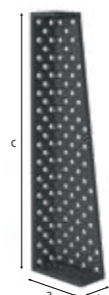

2-160144.N

2-160140.N	Végállító és szorító derékszög 250 D - nitridált	267,00 € •		
	végállító jobbos, diagonális ráccsal, mint asztallap és függőleges felépítmény, anyag: GGG40			
Hosszúság: (a)	Szélesség: (b)	Magasság: (c)	MS: (d)	Súly:
200 mm	100 mm	250 mm	14 mm	6,60 kg
2-160142.N	Végállító és szorító derékszög 500 D - nitridált	347,00 € •		
	végállító jobbos, diagonális ráccsal, mint asztallap és függőleges felépítmény, anyag: GGG40			
Hosszúság: (a)	Szélesség: (b)	Magasság: (c)	MS: (d)	Súly:
200 mm	100 mm	500 mm	14 mm	11,50 kg
2-160144.N	Végállító és szorító derékszög 750 D - nitridált	449,00 € •		
	végállító jobbos, diagonális ráccsal, mint asztallap és függőleges felépítmény, anyag: GGG40			
Hosszúság: (a)	Szélesség: (b)	Magasság: (c)	MS: (d)	Súly:
200 mm	100 mm	750 mm	14 mm	16,40 kg

MS=Anyag vastagság;

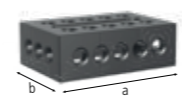

2-160300.N



2-160301.N



2-160302.N

2-160300.N	Támasztó és csatlakozó keret kicsi 150x100x50 - nitridált	175,00 € •	
	végállító jobbos, asztal kiterjesztésként használható		
Hosszúság: (a)	Szélesség: (b)	Magasság: (c)	Súly:
150 mm	100 mm	50 mm	2,10 kg
2-160301.N	Támasztó és csatlakozó keret kicsi 150x100x50 - nitridált	175,00 € •	
	végállító balos, asztal kiterjesztésként használható		
Hosszúság: (a)	Szélesség: (b)	Magasság: (c)	Súly:
150 mm	100 mm	50 mm	2,10 kg
2-160302.N	Támasztó és csatlakozó keret nagy 300x200x50 - nitridált	272,00 € •	
	asztal kiterjesztésként használható		
Hosszúság: (a)	Szélesség: (b)	Magasság: (c)	Súly:
300 mm	200 mm	50 mm	7,40 kg

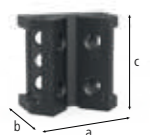

2-160190.N



2-160171



2-160170.N

2-160190.N	Sarokcsatlakozó öntöttvas - nitridált	175,00 € •		
	diagonális asztalhosszabbító 45°-os szögben, anyag: GGG40			
Hosszúság: (a)	Szélesség: (b)	Magasság: (c)	SL: (e)	Súly:
100 mm	65 mm	100 mm	-	1,70 kg
2-160171	Univerzális derékszög hidromechanikai szorítás - polírozott	515,00 € •		
	végtelen állítás 0-225° között, hozzáálló imbuszkulcs (280852.1) nem tartozék			
Hosszúság: (a)	Szélesség: (b)	Magasság: (c)	SL: (e)	Súly:
-	-	-	250 mm	2,80 kg
2-160170.N	Univerzális derékszög mechanikus szorítás - nitridált	340,00 € •		
	tartalmaz beállítási sablont, a beállítható szög tartománya 10° és 150°			
Hosszúság: (a)	Szélesség: (b)	Magasság: (c)	SL: (e)	Súly:
-	-	-	260 mm	3,40 kg

SL=Oldalhossz;

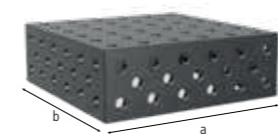

2-160280.P

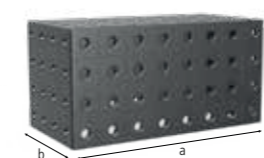

2-160272.P



2-160290.P

2-160280.P	Rögzítő egység 300x300x100 - Plazma-nitridált	443,00 € •		
	ötoldalú, asztalok csatlakoztatásához (160560.N csatlakozócsavarral), mint asztallap és függőleges felépítmény			
Hosszúság: (a)	Szélesség: (b)	Magasság: (c)	MS: (d)	Súly:
300 mm	300 mm	100 mm	12 mm	16,00 kg
2-160272.P	Rögzítő egység 400x200x200 - Plazma-nitridált	674,00 € •		
	ötoldalú, asztalok csatlakoztatásához (160560.N csatlakozócsavarral), mint asztallap és függőleges felépítmény			
Hosszúság: (a)	Szélesség: (b)	Magasság: (c)	MS: (d)	Súly:
400 mm	200 mm	200 mm	12 mm	25,00 kg
2-160290.P	Rögzítő egység 500x500x100 - Plazma-nitridált	943,00 € •		
	ötoldalú, asztalok csatlakoztatásához (160560.N csatlakozócsavarral), mint asztallap és függőleges felépítmény			
Hosszúság: (a)	Szélesség: (b)	Magasság: (c)	MS: (d)	Súly:
500 mm	500 mm	100 mm	12 mm	40,00 kg

MS=Anyag vastagság;



Részletes információk a termékekről a következő címen:
www.siegmund.com/F-square16

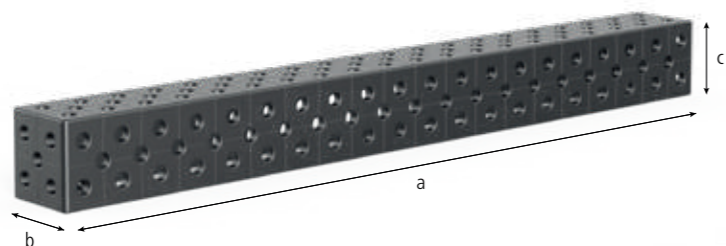

U-alakú derékszög 100/100 - Plazma-nitridált

diagonális ráccsal, asztalok csatlakoztatásához (160560.N csatlakozócsavarral), mint asztallap és függőleges felépítmény, 500 mm-től rögzítő furatokkal az asztallábakhoz, 1000 mm hosszúságtól asztalláb alátámasztás szükséges

	Hosszúság: (a)	Szélesség: (b)	Magasság: (c)	MS: (d)	Súly:	
2-160396.P	100 mm	100 mm	100 mm	12 mm	4,00 kg	321,00 € •
2-160360.P	500 mm	100 mm	100 mm	12 mm	15,00 kg	459,00 € •
2-160370.P	1.000 mm	100 mm	100 mm	12 mm	27,00 kg	737,00 € •
2-160380.P	1.500 mm	100 mm	100 mm	12 mm	39,00 kg	901,00 € •
2-160390.P	2.000 mm	100 mm	100 mm	12 mm	51,00 kg	1.330,00 € •

MS=Anyag vastagság;

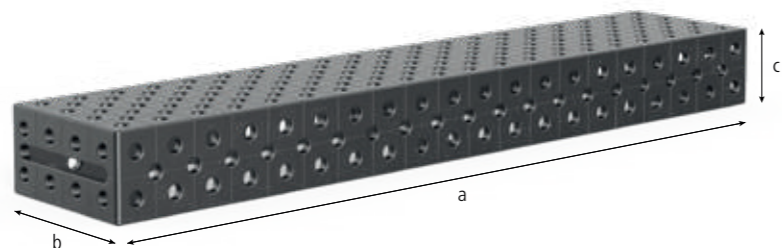

U-alakú derékszög 200/100 - Plazma-nitridált

diagonális ráccsal, asztalok csatlakoztatásához (160560.N csatlakozócsavarral), mint asztallap és függőleges felépítmény, 500 mm-től rögzítő furatokkal az asztallábakhoz, 1000 mm hosszúságtól asztalláb alátámasztás szükséges

	Hosszúság: (a)	Szélesség: (b)	Magasság: (c)	MS: (d)	Súly:	
2-160396.1.P	200 mm	100 mm	100 mm	12 mm	6,00 kg	347,00 € •
2-160360.1.P	500 mm	200 mm	100 mm	12 mm	22,00 kg	584,00 € •
2-160370.1.P	1.000 mm	200 mm	100 mm	12 mm	38,00 kg	1.007,00 € •
2-160380.1.P	1.500 mm	200 mm	100 mm	12 mm	55,00 kg	1.333,00 € •
2-160390.1.P	2.000 mm	200 mm	100 mm	12 mm	72,00 kg	1.786,00 € •

MS=Anyag vastagság;



Részletes információk a termékekről a következő címen:
www.siegmund.com/F-square16

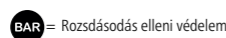
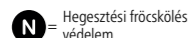
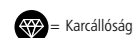

Felső felület

A felső felület további tartozékok rögzítésére (derékszögek, ütközők, alapozók stb.) vagy alkatrészek terhelési felületeként használható.



Elülső oldal

A négyzet elülső oldala egy stabil szorítófelület, számos lehetőséggel. Ütközőkkel és hosszukás furatú négyzetekkel kombinálva a magasság rugalmasan állítható.



Felső alatti

Az alsó felületen található hosszukás furatoknak köszönhetően a négyzet milliméter pontossággal elhelyezhető az asztalon, vagy asztalhosszabbításként az asztal oldalfalán.

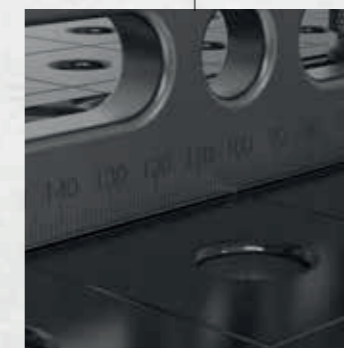

Skála

Számos eszközünk rendelkezik a pontos pozicionáláshoz méretskálával.



Megállító oldal

A széles ütközőoldal kiegészítő szorítófelületként szolgál, például asztal meghosszabbításakor.

» A könnyű és olcsó nagy alkatrészek! A nagy alkatrészeket daru vagy targonca nélkül mozgassa.

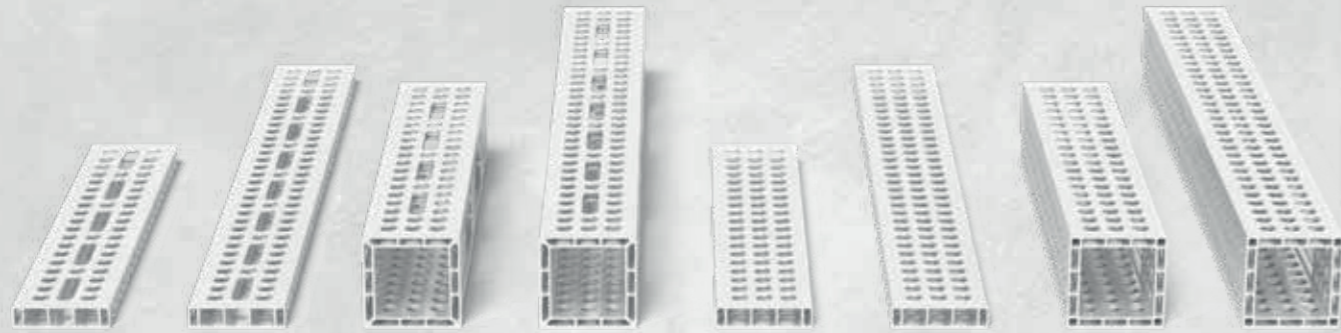

Könnyű szorítószerszámok

Az alumínium használata könnyű és erős szorítófelületet eredményez, amely 75 – 90% -kal könnyebb, mint a hasonló szorítószerszámok. A könnyű súlynak köszönhetően a nagy alumínium profilokat kézzel is elhelyezheti és rögzítheti.

Megfelelő kiegészítők

Az alumínium profilok befogásához ajánljuk rés nélküli szorítócsavarjainkat, amelyek sima felületüknek köszönhetően könnyebbé teszik a rendszerfuratok használatát. Ha alumíniumprofilokra szorítókat használunk, a kisebb anyagvastagság kompenzálására adaptereket ajánlunk. Az alumínium profilok elülső rögzítéséhez asztali csatlakozó adapterünket ajánljuk.

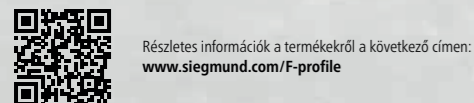
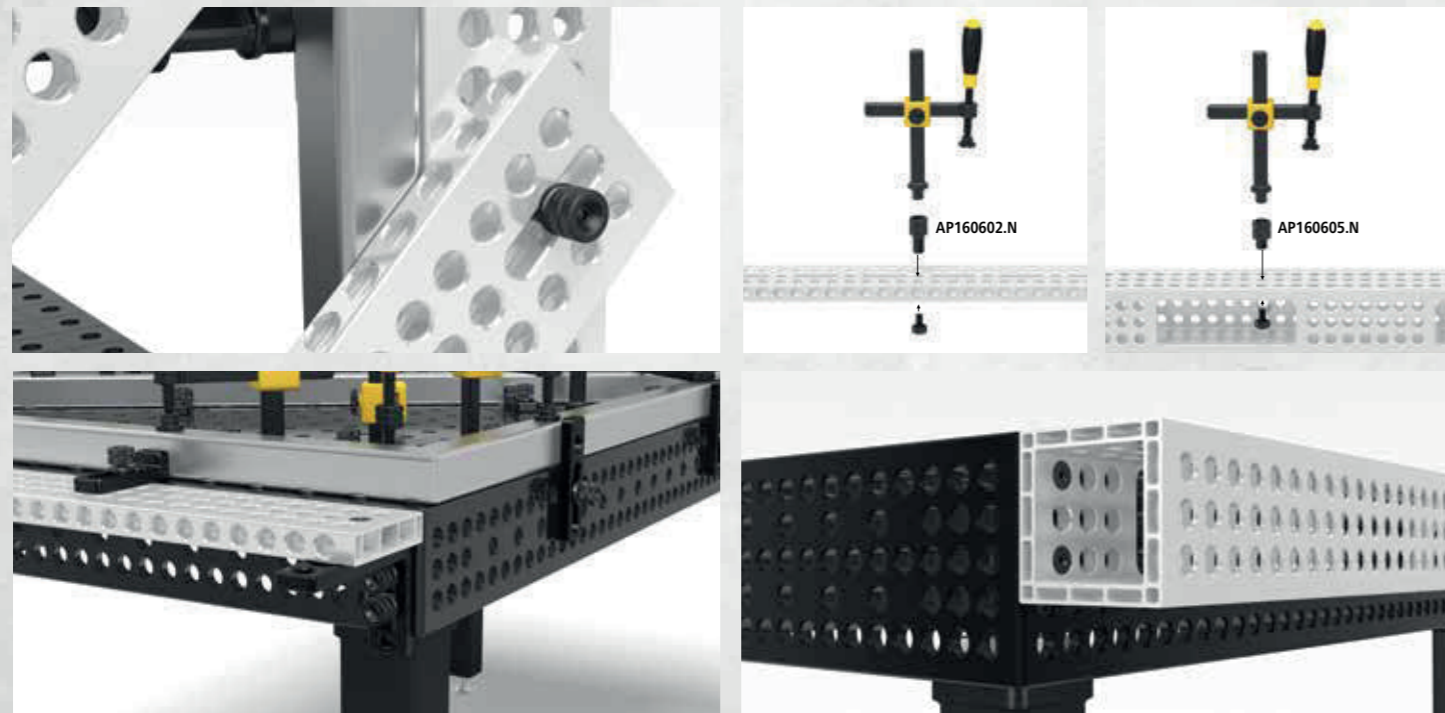

Részletes információk a termékekről a következő címen:
www.siegmund.com/F-profile

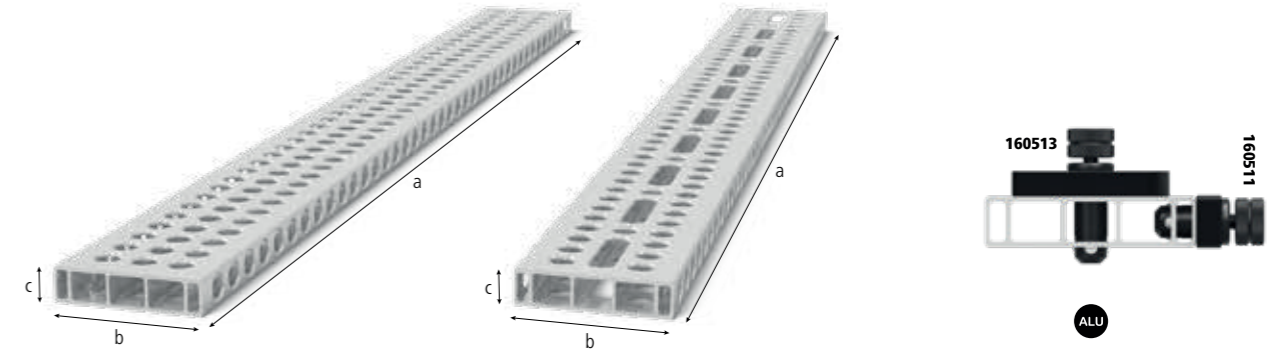

Alumínium profil tartó 100x24 mm

Stabil megállás a nagy méretek miatt. Teljes rácsos változat sok befogási lehetőséggel. Hosszúak lyukú változat: Változatos szorítás is lehetséges szögben. Tripla hornyú rögzítőcsavar szükséges, asztalhosszabbításként vagy függőleges rögzítőfelületként, 1000 mm hosszúságtól asztalláb alátámasztás szükséges, fontolja meg a cikk további használati útmutatásait az interneten!

Stílus:	Hosszúság: (a)	Szélesség: (b)	Magasság: (c)	Súly:		
4-AR16014050.V	25 mm-es rács	500 mm	100 mm	24 mm	0,75 kg	29,00 € •
4-AR16014050.VL	25 mm-es rács ovális furat	500 mm	100 mm	24 mm	0,73 kg	33,00 € •
4-AR16014080.V	25 mm-es rács	800 mm	100 mm	24 mm	1,20 kg	43,00 € •
4-AR16014080.VL	25 mm-es rács ovális furat	800 mm	100 mm	24 mm	1,16 kg	50,00 € •
4-AR16014100.V	25 mm-es rács	1.000 mm	100 mm	24 mm	1,50 kg	51,00 € •
4-AR16014100.VL	25 mm-es rács ovális furat	1.000 mm	100 mm	24 mm	1,45 kg	58,00 € •
4-AR16014120.V	25 mm-es rács	1.200 mm	100 mm	24 mm	1,80 kg	62,00 € •
4-AR16014120.VL	25 mm-es rács ovális furat	1.200 mm	100 mm	24 mm	1,73 kg	73,00 € •
4-AR16014150.V	25 mm-es rács	1.500 mm	100 mm	24 mm	2,24 kg	78,00 € •
4-AR16014150.VL	25 mm-es rács ovális furat	1.500 mm	100 mm	24 mm	2,16 kg	90,00 € •
4-AR16014200.V	25 mm-es rács	2.000 mm	100 mm	24 mm	2,93 kg	101,00 € •
4-AR16014200.VL	25 mm-es rács ovális furat	2.000 mm	100 mm	24 mm	2,88 kg	116,00 € •

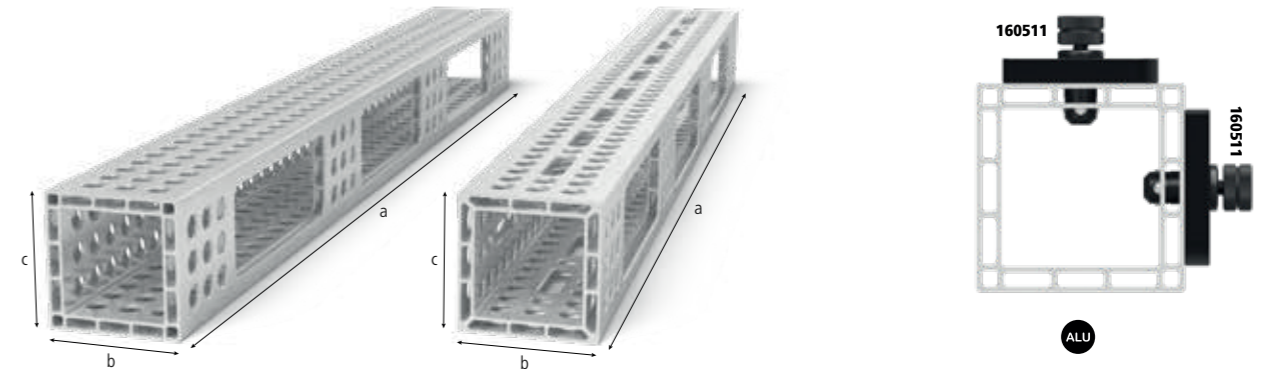

Alumínium U-alakú derékszög 100x100 mm

Legfeljebb 4 oldalra rögzíthető. Kérésre szorítócsavar dupla hornyú nélkül, asztalhosszabbításként vagy függőleges rögzítőfelületként, 1000 mm hosszúságtól asztalláb alátámasztás szükséges, fontolja meg a cikk további használati útmutatásait az interneten! Sík tolerancia < 0,8 mm / 1000 mm

Stílus:	Hosszúság: (a)	Szélesség: (b)	Magasság: (c)	Súly:		
4-AQ16014050.V	25 mm-es rács	500 mm	100 mm	100 mm	2,00 kg	68,00 € •
4-AQ16014050.VL	25 mm-es rács ovális furat	500 mm	100 mm	100 mm	1,93 kg	70,00 € •
4-AQ16014080.V	25 mm-es rács	800 mm	100 mm	100 mm	3,20 kg	103,00 € •
4-AQ16014080.VL	25 mm-es rács ovális furat	800 mm	100 mm	100 mm	3,07 kg	108,00 € •
4-AQ16014100.V	25 mm-es rács	1.000 mm	100 mm	100 mm	3,90 kg	128,00 € •
4-AQ16014100.VL	25 mm-es rács ovális furat	1.000 mm	100 mm	100 mm	3,76 kg	132,00 € •
4-AQ16014120.V	25 mm-es rács	1.200 mm	100 mm	100 mm	4,75 kg	154,00 € •
4-AQ16014120.VL	25 mm-es rács ovális furat	1.200 mm	100 mm	100 mm	4,59 kg	160,00 € •
4-AQ16014150.V	25 mm-es rács	1.500 mm	100 mm	100 mm	5,90 kg	191,00 € •
4-AQ16014150.VL	25 mm-es rács ovális furat	1.500 mm	100 mm	100 mm	5,69 kg	197,00 € •
4-AQ16014200.V	25 mm-es rács	2.000 mm	100 mm	100 mm	7,90 kg	252,00 € •
4-AQ16014200.VL	25 mm-es rács ovális furat	2.000 mm	100 mm	100 mm	7,62 kg	262,00 € •

ALU = Alumínium

• = Termék raktáron van

○ = Termék rendelés után kerül legyártásra

Magyarázat 3 oldalon

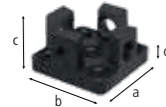

2-AP160399

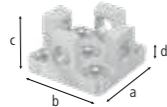

2-AP160399.AT

2-AP160399	Adapter asztal csatlakoztatáshoz alumínium profilokhoz - nitridált	45,00 € •		
	a profilok rögzítéséhez az elülső oldalon, szorítóval helyezzük be a profilba, rögzítéshez: 2x 160511, 4x AP160528 (a szállítást nem tartalmazza)			
Hosszúság: (a)	Szélesség: (b)	Magasság: (c)	MS: (d)	Súly:
76 mm	76 mm	37 mm	12 mm	0,55 kg
2-AP160399.AT	Adapter asztal csatlakoztatáshoz alumínium profilokhoz - alumínium-titánium	45,00 € •		
	a profilok rögzítéséhez az elülső oldalon, szorítóval helyezzük be a profilba, rögzítéshez: 2x 160511, 4x AP160528 (a szállítást nem tartalmazza)			
Hosszúság: (a)	Szélesség: (b)	Magasság: (c)	MS: (d)	Súly:
76 mm	76 mm	37 mm	12 mm	0,21 kg

MS=Anyag vastagság;



2-AP160605.N



2-AP160602.N



2-AP160602.X7



2-AP160603.X7

2-AP160605.N	Csavaros szorító adapter basic - nitridált	13,00 € •		
	csavarbilincsek használata alumínium profilokban, Csavaros szorítóhoz: 160610, 160630, 160601, 160604, 160620			
Hosszúság: (a)	Szélesség: (b)	Magasság: (c)	Ø:	Súly:
48 mm	-	-	26 mm	0,11 kg
2-AP160602.N	Csavaros szorító adapter dupla - nitridált	15,00 € •		
	csavarbilincsek használata alumínium profilokban, Csavaros szorítóhoz: 160610, 160630, 160601, 160604, 160620			
Hosszúság: (a)	Szélesség: (b)	Magasság: (c)	Ø:	Súly:
60 mm	-	-	26 mm	0,13 kg
2-AP160602.X7	Hosszúkás adapter csavaros szorítóhoz	11,00 € •		
	csavarbilincsek használata alumínium profilokban, Csavaros szorítóhoz: 160610, 160630, 160601, 160604, 160620, rögzítéshez: Szorítócsavar horony nélkül			
Hosszúság: (a)	Szélesség: (b)	Magasság: (c)	Ø:	Súly:
124 mm	23 mm	12 mm	-	0,19 kg
2-AP160603.X7	Körszelvényű adapter csavaros szorítóhoz	14,00 € •		
	csavarbilincsek használata alumínium profilokban, Csavaros szorítóhoz: 160610, 160630, 160601, 160604, 160620, rögzítéshez: Szorítócsavar horony nélkül			
Hosszúság: (a)	Szélesség: (b)	Magasság: (c)	Ø:	Súly:
98 mm	98 mm	12 mm	-	0,60 kg

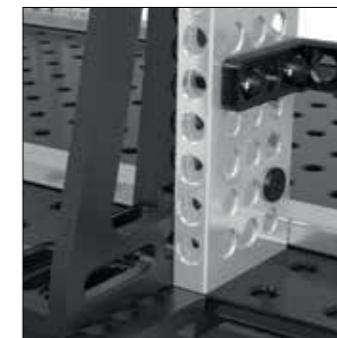
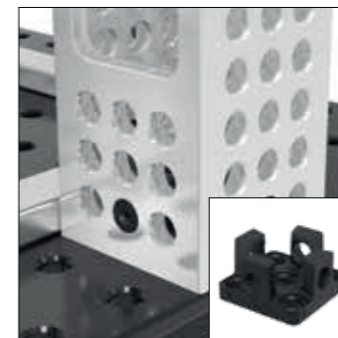
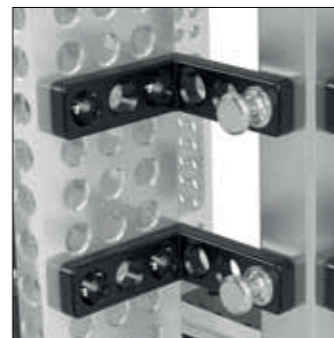

Részletes információk a termékekről a következő címen:
www.siegmond.com/F-profile

= Karcállóság

= Hegesztési fröcskölés védelem

= Rozsdásodás elleni védelem

= Alumínium

= Titánium

• = Termék raktáron van

○ = Termék rendelés után kerül legyártásra

Magyarázat 3 oldalon

Különböző Siegmund szerszámok és hegesztőasztalok rögzítéséhez és csatlakoztatásához.



Különböző méretek és stílusok

Csavarjaink edzett, magasan ötvözött acélból készülnek a maximális szilárdság érdekében. Válasszon a gyorsrögzítő csavarok, összekötő csavarok és még sok más közül. A mágneses szorítócsavarok alumíniumban kaphatók.

Gyors és egyszerű kezelés

A csavarok könnyen rögzíthetők és meglazíthatók kézzel vagy hatszögletű kulccsal. Nincs szükség további szerszámokra. A csavar bármikor könnyen tisztítható.

Széleskörű alkalmazási terület

Az O-gyűrűs rés nélküli csavarok ideálisak alumínium profilokhoz. A sima csavaros testnek köszönhetően nagyon könnyen beilleszthetőek az alumínium profilokba, dőlés nélkül.

Online elérhető kiegészítők:
www.siegmund.com/F-bolt16

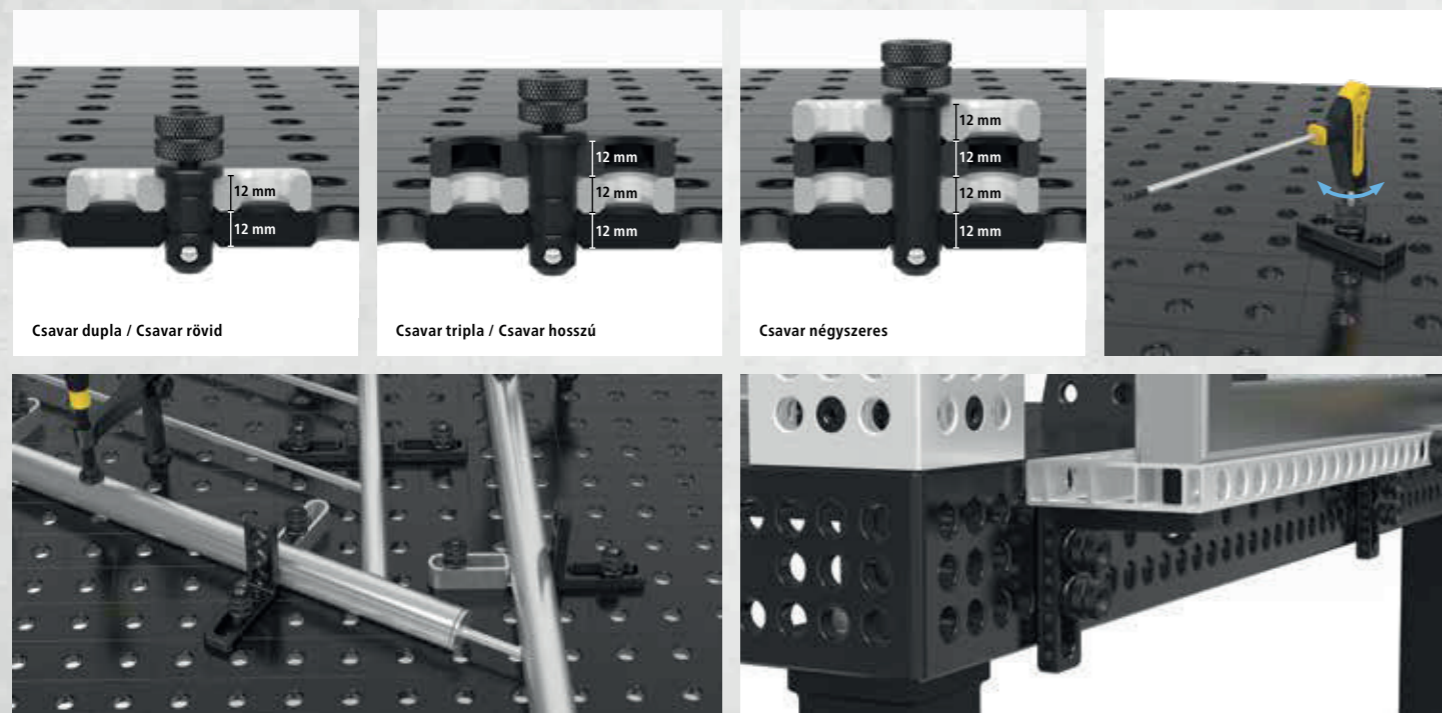

Részletes információk a termékekről a következő címen:
www.siegmund.com/F-bolt16

= Hatszög foglalat

= Külső hatszög



2-160590

2-160590.3

2-160590.4

2-160590	Lemezes szorítócsavar dupla - polírozott	48,00 €					
	2 alkatrész csatlakoztatásához, Befogási tartomány kb. 22-26 mm, ajánlott alumínium profilok rögzítéséhez, O-gyűrűs horony nélkül a sima felületét, NEM használható asztalok és U alakú derékszögek összekapcsolására						
Hosszúság: (a)	Ø:	SK:	AM:	AM1:	ZK:	ZK1:	Súly:
55 mm	16 mm	50,00 kN	10,00 Nm	10,00 Nm	4,00 kN	2,00 kN	0,11 kg
2-160590.3	Lemezes szorítócsavar tripla - polírozott	53,00 €					
	3 alkatrész csatlakoztatásához, Befogási tartomány kb. 34-38 mm, ajánlott alumínium profilok rögzítéséhez, O-gyűrűs horony nélkül a sima felületét, NEM használható asztalok és U alakú derékszögek összekapcsolására						
Hosszúság: (a)	Ø:	SK:	AM:	AM1:	ZK:	ZK1:	Súly:
67 mm	16 mm	50,00 kN	10,00 Nm	10,00 Nm	4,00 kN	2,00 kN	0,13 kg
2-160590.4	Lemezes szorítócsavar négyzeres - polírozott	58,00 €					
	4 alkatrész csatlakoztatásához, Befogási tartomány kb. 46-50 mm, ajánlott alumínium profilok rögzítéséhez, O-gyűrűs horony nélkül a sima felületét, NEM használható asztalok és U alakú derékszögek összekapcsolására						
Hosszúság: (a)	Ø:	SK:	AM:	AM1:	ZK:	ZK1:	Súly:
79 mm	16 mm	50,00 kN	10,00 Nm	10,00 Nm	4,00 kN	2,00 kN	0,14 kg

SK=Nyírószilárdság; AM=Meghúzási Nyomaték Acél; AM1=Meghúzási Nyomaték Alumínium; ZK=Feszítőerő Acél; ZK1=Feszítőerő Alumínium; A befogási nyomaték az anyagtól függ.



2-160595

2-160595.3

2-160595.4

2-160595	Lemezes szorító súllyesztett rögzítőcsavar dupla - polírozott	42,00 €					
	2 alkatrész csatlakoztatásához, alkatrészek súllyesztett kapcsolata, Befogási tartomány kb. 22-26 mm, NEM használható asztalok és U alakú derékszögek összekapcsolására, nem alkalmas ovális furathoz						
Hosszúság: (a)	Ø:	SK:	AM:	AM1:	ZK:	ZK1:	Súly:
33 mm	16 mm	45,00 kN	10,00 Nm	10,00 Nm	3,00 kN	2,00 kN	0,05 kg
2-160595.3	Lemezes szorító súllyesztett rögzítőcsavar tripla - polírozott	47,00 €					
	3 alkatrész csatlakoztatásához, alkatrészek súllyesztett kapcsolata, Befogási tartomány kb. 34-38 mm, NEM használható asztalok és U alakú derékszögek összekapcsolására, nem alkalmas ovális furathoz						
Hosszúság: (a)	Ø:	SK:	AM:	AM1:	ZK:	ZK1:	Súly:
45 mm	16 mm	45,00 kN	10,00 Nm	10,00 Nm	3,00 kN	2,00 kN	0,07 kg
2-160595.4	Lemezes szorító súllyesztett rögzítőcsavar négyzeres - polírozott	52,00 €					
	4 alkatrész csatlakoztatásához, alkatrészek súllyesztett kapcsolata, Befogási tartomány kb. 46-50 mm, NEM használható asztalok és U alakú derékszögek összekapcsolására, nem alkalmas ovális furathoz						
Hosszúság: (a)	Ø:	SK:	AM:	AM1:	ZK:	ZK1:	Súly:
57 mm	16 mm	45,00 kN	10,00 Nm	10,00 Nm	3,00 kN	2,00 kN	0,08 kg

SK=Nyírószilárdság; AM=Meghúzási Nyomaték Acél; AM1=Meghúzási Nyomaték Alumínium; ZK=Feszítőerő Acél; ZK1=Feszítőerő Alumínium; A befogási nyomaték az anyagtól függ.



2-160511	Gyorsrögzítő csavar rés nélkül dupla - polírozott	40,00 €
2 alkatrész csatlakoztatásához, ajánlott alumínium profilok rögzítéséhez, O-gyűrűs horony nélkül a sima felületért, NEM használható asztalok és U alakú derékszögek összekapcsolására		
Hosszúság: (a)	Ø:	SK:
53 mm	16 mm	55,00 kN
AM:	AM1:	ZK:
10,00 Nm	2,50 Nm	10,00 kN
Súly:	0,08 kg	
2-160513	Gyorsrögzítő csavar rés nélkül tripla - polírozott	48,00 €
3 alkatrész csatlakoztatásához, ajánlott alumínium profilok rögzítéséhez, O-gyűrűs horony nélkül a sima felületért, NEM használható asztalok és U alakú derékszögek összekapcsolására		
Hosszúság: (a)	Ø:	SK:
65 mm	16 mm	55,00 kN
AM:	AM1:	ZK:
10,00 Nm	2,50 Nm	10,00 kN
Súly:	0,10 kg	
2-160515	Gyorsrögzítő csavar rés nélkül négyszeres - polírozott	56,00 €
4 alkatrész csatlakoztatásához, ajánlott alumínium profilok rögzítéséhez, O-gyűrűs horony nélkül a sima felületért, NEM használható asztalok és U alakú derékszögek összekapcsolására		
Hosszúság: (a)	Ø:	SK:
77 mm	16 mm	55,00 kN
AM:	AM1:	ZK:
10,00 Nm	2,50 Nm	10,00 kN
Súly:	0,12 kg	

SK=Nyírószilárdság; AM=Meghúzási Nyomaték Acél; AM1=Meghúzási Nyomaték Alumínium; ZK=Feszítőerő; A befogási nyomaték az anyagtól függ.



2-160583	Csatlakozó csavar a gallérral dupla - polírozott	24,00 €
2 alkatrész csatlakoztatásához, asztalok, U-derékszögek és alumínium profilok összekapcsolásához, ovális furatokhoz használható, rögzített hosszútávú kapcsolat		
Hosszúság: (a)	Ø:	SK:
39 mm	16 mm	55,00 kN
AM:	AM1:	ZK:
15,00 Nm	15,00 Nm	3,00 kN
Súly:	0,07 kg	
2-160584	Csatlakozó csavar a gallérral tripla - polírozott	29,00 €
3 alkatrész csatlakoztatásához, asztalok, U-derékszögek és alumínium profilok összekapcsolásához, ovális furatokhoz használható, rögzített hosszútávú kapcsolat		
Hosszúság: (a)	Ø:	SK:
51 mm	16 mm	55,00 kN
AM:	AM1:	ZK:
15,00 Nm	15,00 Nm	3,00 kN
Súly:	0,09 kg	
2-160585	Csatlakozó csavar a gallérral négyszeres - polírozott	33,00 €
4 alkatrész csatlakoztatásához, asztalok, U-derékszögek és alumínium profilok összekapcsolásához, ovális furatokhoz használható, rögzített hosszútávú kapcsolat		
Hosszúság: (a)	Ø:	SK:
63 mm	16 mm	55,00 kN
AM:	AM1:	ZK:
15,00 Nm	15,00 Nm	3,00 kN
Súly:	0,11 kg	

SK=Nyírószilárdság; AM=Meghúzási Nyomaték Acél; AM1=Meghúzási Nyomaték Alumínium; ZK=Feszítőerő; A befogási nyomaték az anyagtól függ.



2-AP160528	Süllyesztettfejű csavar rés nélkül dupla - polírozott	33,00 €
2 alkatrész csatlakoztatásához, csak alumínium profilok rögzítéséhez, alkatrészek süllyesztett kapcsolata, az alumínium alkatrészeket csak kézzel szorosan húzza meg		
Hosszúság: (a)	Ø:	SK:
32 mm	16 mm	55,00 kN
AM:	AM1:	ZK:
10,00 Nm	2,50 Nm	1,00 kN
Súly:	0,04 kg	
2-AP160529	Süllyesztettfejű csavar rés nélkül tripla - polírozott	40,00 €
3 alkatrész csatlakoztatásához, csak alumínium profilok rögzítéséhez, alkatrészek süllyesztett kapcsolata, az alumínium alkatrészeket csak kézzel szorosan húzza meg		
Hosszúság: (a)	Ø:	SK:
44 mm	16 mm	55,00 kN
AM:	AM1:	ZK:
10,00 Nm	2,50 Nm	1,00 kN
Súly:	0,06 kg	
2-AP160530	Süllyesztettfejű csavar rés nélkül négyszeres - polírozott	45,00 €
4 alkatrész csatlakoztatásához, csak alumínium profilok rögzítéséhez, alkatrészek süllyesztett kapcsolata, az alumínium alkatrészeket csak kézzel szorosan húzza meg		
Hosszúság: (a)	Ø:	SK:
56 mm	16 mm	55,00 kN
AM:	AM1:	ZK:
10,00 Nm	2,50 Nm	1,00 kN
Súly:	0,08 kg	

SK=Nyírószilárdság; AM=Meghúzási Nyomaték Acél; AM1=Meghúzási Nyomaték Alumínium; ZK=Feszítőerő; A befogási nyomaték az anyagtól függ.



2-160524	Gyors szorítócsavar rövid rés nélkül dupla - polírozott	34,00 €
2 alkatrész csatlakoztatásához, minimális kiemelkedés, NEM használható asztalok és U alakú derékszögek összekapcsolására, alumínium profilokhoz alkalmas, ovális furatokhoz használható		
Hosszúság: (a)	Ø:	SK:
36 mm	16 mm	55,00 kN
AM:	AM1:	ZK:
10,00 Nm	2,50 Nm	10,00 kN
Súly:	0,06 kg	
2-160525	Gyors szorítócsavar rövid rés nélkül tripla - polírozott	42,00 €
3 alkatrész csatlakoztatásához, minimális kiemelkedés, NEM használható asztalok és U alakú derékszögek összekapcsolására, alumínium profilokhoz alkalmas, ovális furatokhoz használható		
Hosszúság: (a)	Ø:	SK:
48 mm	16 mm	55,00 kN
AM:	AM1:	ZK:
10,00 Nm	2,50 Nm	10,00 kN
Súly:	0,08 kg	
2-160571	Állítható gyorsrögzítő csavar rés nélkül rövid - polírozott	44,00 €
Befogó méret 12 – 24 mm, egyedi lézerrel vágott profilok befogása, alumínium profilokhoz alkalmas, az alumínium alkatrészeket csak kézzel szorosan húzza meg, NEM használható asztalok és U alakú derékszögek összekapcsolására		
Hosszúság: (a)	Ø:	SK:
78 mm	16 mm	55,00 kN
AM:	AM1:	ZK:
10,00 Nm	2,50 Nm	10,00 kN
Súly:	0,13 kg	
2-160573	Állítható gyorsrögzítő csavar rés nélkül hosszú - polírozott	53,00 €
Befogó méret 24 – 36 mm, egyedi lézerrel vágott profilok befogása, alumínium profilokhoz alkalmas, az alumínium alkatrészeket csak kézzel szorosan húzza meg, NEM használható asztalok és U alakú derékszögek összekapcsolására		
Hosszúság: (a)	Ø:	SK:
90 mm	16 mm	55,00 kN
AM:	AM1:	ZK:
10,00 Nm	2,50 Nm	10,00 kN
Súly:	0,15 kg	

SK=Nyírószilárdság; AM=Meghúzási Nyomaték Acél; AM1=Meghúzási Nyomaték Alumínium; ZK=Feszítőerő; A befogási nyomaték az anyagtól függ.



Részletes információk a termékekről a következő címen:
www.siegmund.com/F-profile



2-160510	Gyorsrögzítő csavar rövid - polírozott	40,00 €
2 alkatrész csatlakoztatásához, NEM használható asztalok és U alakú derékszögek összekapcsolására		
Hosszúság: (a)	Ø:	SK:
53 mm	16 mm	55,00 kN
		AM:
		AM1:
		ZK:
		Súly:
		10,00 kN
		0,08 kg
2-160532	Univerzális csavar rövid - polírozott	41,00 €
2 alkatrész csatlakoztatásához, Befogási tartomány 22-28 mm, NEM használható asztalok és U alakú derékszögek összekapcsolására		
Hosszúság: (a)	Ø:	SK:
59 mm	16 mm	50,00 kN
		AM:
		AM1:
		ZK:
		Súly:
		10,00 Nm
		2,50 Nm
		10,00 kN
		0,11 kg
2-160533	Univerzális csavar hosszú - polírozott	51,00 €
3 alkatrész csatlakoztatásához, Befogási tartomány 34-40 mm, NEM használható asztalok és U alakú derékszögek összekapcsolására		
Hosszúság: (a)	Ø:	SK:
71 mm	16 mm	50,00 kN
		AM:
		AM1:
		ZK:
		Súly:
		10,00 Nm
		2,50 Nm
		10,00 kN
		0,12 kg

SK=Nyírószilárdság; AM=Meghúzási Nyomaték Acél; AM1=Meghúzási Nyomaték Alumínium; ZK=Feszítőerő; A befogási nyomaték az anyagtól függ.



2-160528	Süllyesztettfejű csavar rövid - polírozott	33,00 €
2 alkatrész csatlakoztatásához, NEM használható asztalok és U alakú derékszögek összekapcsolására, alkatrészek süllyesztett kapcsolata, nem alkalmas alumínium profilokhoz, nem alkalmas ovális furathoz		
Hosszúság: (a)	Ø:	SK:
31 mm	16 mm	55,00 kN
		AM:
		AM1:
		ZK:
		Súly:
		10,00 Nm
		-
		3,00 kN
		0,04 kg
2-160529	Süllyesztettfejű csavar hosszú - polírozott	40,00 €
3 alkatrész csatlakoztatásához, NEM használható asztalok és U alakú derékszögek összekapcsolására, alkatrészek süllyesztett kapcsolata, nem alkalmas alumínium profilokhoz, nem alkalmas ovális furathoz		
Hosszúság: (a)	Ø:	SK:
43 mm	16 mm	55,00 kN
		AM:
		AM1:
		ZK:
		Súly:
		10,00 Nm
		-
		3,00 kN
		0,05 kg

SK=Nyírószilárdság; AM=Meghúzási Nyomaték Acél; AM1=Meghúzási Nyomaték Alumínium; ZK=Feszítőerő; A befogási nyomaték az anyagtól függ.



2-160540	Pozícionáló csavar - polírozott	13,00 €
költséghatékonyan helyettesíti a második rögzítőcsavart, NEM használható asztalok és U alakú derékszögek összekapcsolására		
Hosszúság: (a)	Ø:	SK:
38 mm	16 mm	-
		AM:
		ZK:
		Súly:
		-
		0,07 kg
2-160560.N	Süllyesztettfejű csavar rövid - nitrídalt	20,00 €
2 alkatrész csatlakoztatásához, asztalok és U-alakú derékszögek összekapcsolásához, nem alkalmas alumínium profilokhoz, nem alkalmas ovális furathoz, rögzített hosszútávú kapcsolat		
Hosszúság: (a)	Ø:	SK:
25 mm	16 mm	50,00 kN
		AM:
		ZK:
		Súly:
		15,00 Nm
		4,00 kN
		0,03 kg
2-160561	Süllyesztettfejű csavar hosszú - polírozott	24,00 €
3 alkatrész csatlakoztatásához, asztalok és U-alakú derékszögek összekapcsolásához, nem alkalmas alumínium profilokhoz, nem alkalmas ovális furathoz, rögzített hosszútávú kapcsolat		
Hosszúság: (a)	Ø:	SK:
37 mm	16 mm	50,00 kN
		AM:
		ZK:
		Súly:
		15,00 Nm
		4,00 kN
		0,05 kg

SK=Nyírószilárdság; AM=Meghúzási Nyomaték Acél; ZK=Feszítőerő; A befogási nyomaték az anyagtól függ.

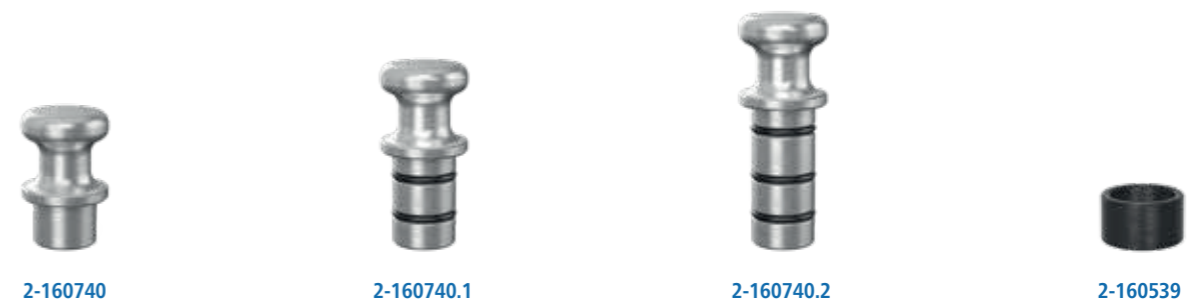

2-160740	Mágneses csavar 34 - Alumínium	17,00 €
szárhossz 12 mm, szorítás szerszámok használata nélkül, nyomásérzékeny alkatrészekhez vagy olyan esetekben használható, amikor az ellentartás nem lehetséges		
Hosszúság: (a)	Ø:	Súly:
34 mm	16 mm	0,02 kg
2-160740.1	Mágneses csavar 46 - Alumínium	19,00 €
szárhossz 24 mm, szorítás szerszámok használata nélkül, nyomásérzékeny alkatrészekhez vagy olyan esetekben használható, amikor az ellentartás nem lehetséges		
Hosszúság: (a)	Ø:	Súly:
46 mm	16 mm	0,03 kg
2-160740.2	Mágneses csavar 58 - Alumínium	22,00 €
szárhossz 36 mm, szorítás szerszámok használata nélkül, nyomásérzékeny alkatrészekhez vagy olyan esetekben használható, amikor az ellentartás nem lehetséges		
Hosszúság: (a)	Ø:	Súly:
58 mm	16 mm	0,04 kg
2-160539	Távolságtartó mágneses csavarhoz - polírozott	2,00 €
távolságtartás két szorítóelem között		
Hosszúság: (a)	Ø:	Súly:
12 mm	21 mm	0,02 kg

= Karcállóság = Hegesztési fröcskölés védelem = Rozsdásodás elleni védelem = Alumínium

• = Termék raktáron van

○ = Termék rendelés után kerül legyártásra

Magyarázat 3 oldalon www.siegmund.com 119



Részletes információk a termékekről a következő címen:
www.siegmund.com/F-bolt16

» Innovatív megoldások a munkadarabok szorítására és rögzítésére a Siegmund hegesztőasztalokon.



Különböző méretek és stílusok

Legyen szó klasszikus szorítókról vagy gyors befogó változatokról – Siegmund minden projekthez megfelelő rögzítő elemeket kínál. Válasszon a különböző méretek, típusok és fogantyúk közül.

Gyors és egyszerű kezelés

Néhány egyszerű lépéssel elhelyezheti a Siegmund szorítókat és a gyorsan cserélhető szorítókat az asztalok furataiban, és befoghatja a munkadarabokat.

Prizmák és tartalékalkatrészek

Különböző prizmákat és alkatrészeket kínálunk különböző szorítókhöz. Például poliamid prizmák rozsdamentes acél munkákhoz vagy hosszabb vízszintes / függőleges rudak nagyobb munkadarabok áthidalására.

Online elérhető kiegészítők:
www.siegmund.com/F-clamp16

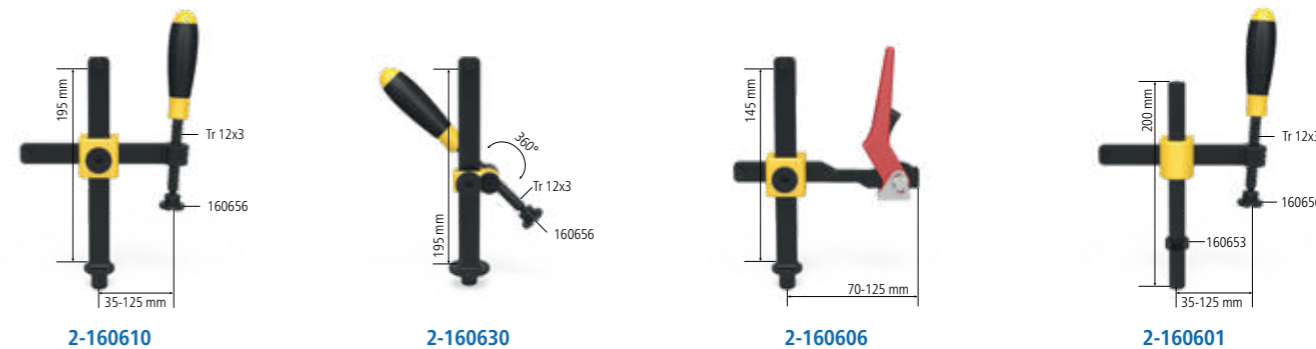
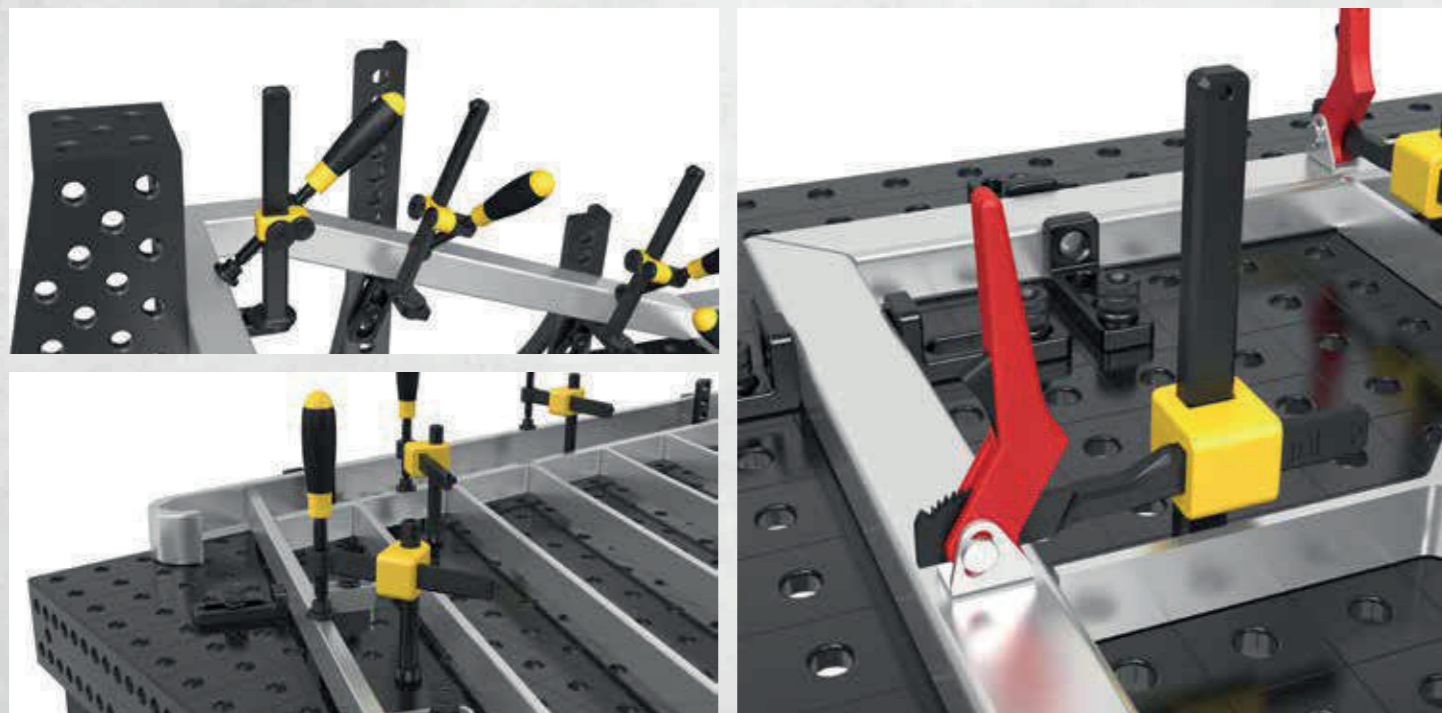

2-160610	Professional Csavaros szorító - polírozott / nitridált	67,00 €
	cserélhető prizma, Golyótartó orsó átmérője 8 mm, Függőleges rúd megerősített anyagból	
	maximális tartóerő Szélesség: (b) Magasság: (c) Súly:	
	2,5 kN 163 mm 200 mm 1,20 kg	
2-160630	Professional Csavaros szorító 45°/90° - polírozott	64,00 €
	cserélhető prizma, Golyótartó orsó átmérője 8 mm, fokozatmentesen forgatható 0° és 360° között	
	maximális tartóerő Szélesség: (b) Magasság: (c) Súly:	
	2,5 kN - 200 mm 0,75 kg	
2-160606	Professional gyorsfeszítés szorító - polírozott / nitridált	91,00 €
	csak plazma nitridált hegesztőasztalokhoz ajánlott, Függőleges rúd megerősített anyagból	
	maximális tartóerő Szélesség: (b) Magasság: (c) Súly:	
	2,5 kN 132 mm 150 mm 0,90 kg	
2-160601	Csavaros rögzítő körszelvényel - polírozott	67,00 €
	cserélhető prizma, Golyótartó orsó átmérője 8 mm, alkalmas egyszerű befogó alkalmazásokhoz, rögzítés beállító gyűrűvel	
	maximális tartóerő Szélesség: (b) Magasság: (c) Súly:	
	1,5 kN 163 mm 200 mm 1,00 kg	



2-160604	Csőbilincs univerzális - polírozott	68,00 €
	cserélhető prizma, Golyótartó orsó átmérője 8 mm, szorítás +/- 42° szögben, rögzítés beállító gyűrűvel	
	maximális tartóerő Szélesség: (b) Magasság: (c) Ø: Súly:	
	0,6 kN 165 mm 150 mm - 0,80 kg	
2-160620	Basic csavaros rögzítő - polírozott / nitridált	54,00 €
	cserélhető prizma, Golyótartó orsó átmérője 8 mm, Függőleges rúd megerősített anyagból	
	maximális tartóerő Szélesség: (b) Magasság: (c) Ø: Súly:	
	2,5 kN 128 mm 200 mm - 0,95 kg	
2-160666	Rövid menetes orsó persellyel és prizmával - polírozott	26,00 €
	trapézmenet 12 x 3 mm, minden rendszer furatában használható	
	Szélesség: (b) Magasság: (c) Ø: Súly:	
	- 75 mm - 0,10 kg	
2-160618	Menetes persely - polírozott	14,00 €
	trapézmenet 12 x 3 mm, minden rendszer furatában használható	
	Szélesség: (b) Magasság: (c) Ø: Súly:	
	- 10 mm 19 mm 0,01 kg	



Részletes információk a termékekről a következő címen:
www.siegmund.com/F-clamp16



2-160656



2-160656.E



2-160656.PA

2-160656	Prizma csavaros szorítóhoz - polírozott / nitridált	10,00 € •
8 mm-es golyós orsóhoz, kompatibilis a 16 mm-es furatokkal és szorítókkal		
Magasság: (c)	Ø:	Súly:
14 mm	25 mm	0,02 kg
2-160656.E	Prizma csavaros szorítóhoz - Rozsdamentes acél	14,00 € •
8 mm-es golyós orsóhoz, kompatibilis a 16 mm-es furatokkal és szorítókkal, karcálló felületekhez (rozsdamegelőzése)		
Magasság: (c)	Ø:	Súly:
14 mm	25 mm	0,02 kg
2-160656.PA	Prizma csavaros szorítóhoz - Poliamid	10,00 € •
PA	8 mm-es golyós orsóhoz, kompatibilis a 16 mm-es furatokkal és szorítókkal, karcolásra érzékeny felületekhez	
Magasság: (c)	Ø:	Súly:
14 mm	25 mm	0,01 kg



2-160650



2-160650.A



2-160650.PA

2-160650	Duo prizma Ø 25 - polírozott / nitridált	14,00 € •
8 mm-es golyós orsóhoz, csak szorítóhoz használható		
Magasság: (c)	Ø:	Súly:
19 mm	25 mm	0,04 kg
2-160650.A	Duo prizma Ø 25 - Aluminium	17,00 € •
ALU	8 mm-es golyós orsóhoz, csak szorítóhoz használható	
Magasság: (c)	Ø:	Súly:
19 mm	25 mm	0,01 kg
2-160650.PA	Duo prizma Ø 25 - Poliamid	14,00 € •
PA	8 mm-es golyós orsóhoz, csak szorítóhoz használható, karcolásra érzékeny felületekhez	
Magasság: (c)	Ø:	Súly:
19 mm	25 mm	0,01 kg



2-160660



2-160660.E



2-160660.PA



2-160661

2-160660	Félgömb adapter Csavaros szorítóhoz - polírozott	10,00 € •
8 mm-es golyós orsóhoz, csak szorítóhoz használható, sarkokban vagy barázdákban történő rögzítéshez		
Magasság: (c)	Ø:	Súly:
13 mm	20 mm	0,02 kg
2-160660.E	Félgömb adapter Csavaros szorítóhoz - Rozsdamentes acél	14,00 € •
8 mm-es golyós orsóhoz, csak szorítóhoz használható, karcálló felületekhez (rozsdamegelőzése), sarkokban vagy barázdákban történő rögzítéshez		
Magasság: (c)	Ø:	Súly:
13 mm	20 mm	0,02 kg
2-160660.PA	Félgömb adapter Csavaros szorítóhoz - Poliamid	11,00 € •
PA	8 mm-es golyós orsóhoz, csak szorítóhoz használható, karcolásra érzékeny felületekhez, sarkokban vagy barázdákban történő rögzítéshez	
Magasság: (c)	Ø:	Súly:
13 mm	20 mm	0,01 kg
2-160661	Félgömb adapter Csavaros szorítóhoz - polírozott	17,00 € •
kompatibilis a 16 mm-es furatokkal és szorítókkal, vevői igény szerint		
Magasság: (c)	Ø:	Súly:
25 mm	25 mm	0,07 kg



2-160706



2-160707

2-160706	Gyorsszorító 100	70,00 € •
NEW	Szorítókar hossza: 100 mm, Szorítási tartomány: 0-100 mm, Szerelés a rendszerfuratokba	
Hosszúság: (a)	Szélesség: (b)	Magasság: (c)
340 mm	30 mm	150 mm
Súly:	1,20 kg	
2-160707	Gyorsszorító 160	70,00 € •
NEW	Szorítókar hossza: 160 mm, Szorítási tartomány: 0-140 mm, Szerelés a rendszerfuratokba	
Hosszúság: (a)	Szélesség: (b)	Magasság: (c)
360 mm	30 mm	150 mm
Súly:	1,20 kg	



Részletes információk a termékekről a következő címen:
www.siegmond.com/F-clamp16

Stabil felületek mindenféle csőhöz és alkatrészhez prizmákkal és támaszokkal Siegmundtól.

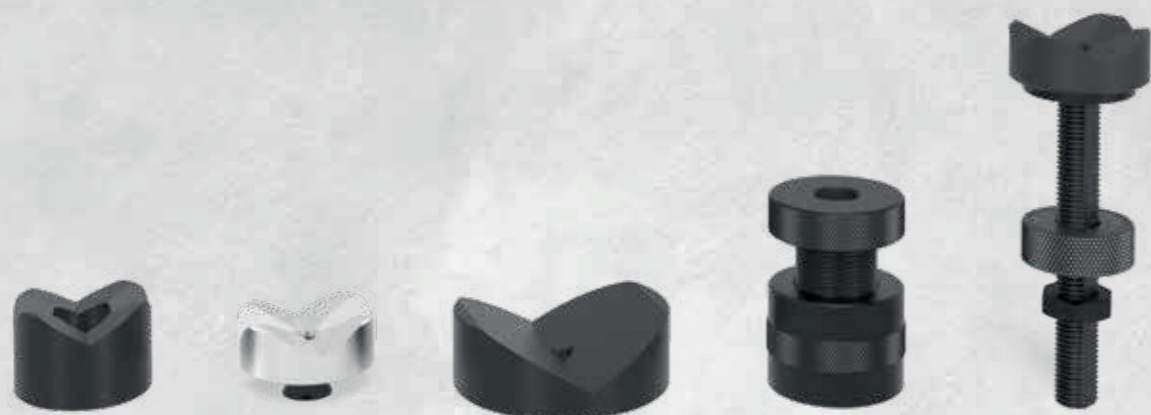

Csőekkel való munkavégzés

A prizmák stabil támasztófelületeket hoznak létre mindenféle cső számára. Mindegyik prizma egy becsavart gallérral van ellátva, amely lehetővé teszi a rendszer furataihoz való rögzítést. A gallért egyszerűen le lehet csavarni a szabad elhelyezés érdekében, a furatoktól függetlenül. Válasszon a különböző átmérők és támasztó szögbeállítók közül.

Különböző anyagok

Mindegyik prizma-nitridált (hegesztési fröccsenés ellen védett), alumínium (rozsdamentes acél feldolgozás) és poliamid (alumínium és rozsdamentes acél feldolgozás) változatban kapható.

Hosszabbítás és egyensúly

A tartóelemek a prizmák vagy más alkatrészek, például szorítókhöz, meghosszabbításaként vagy a magasságkülönbségek ellensúlyozására használhatók.

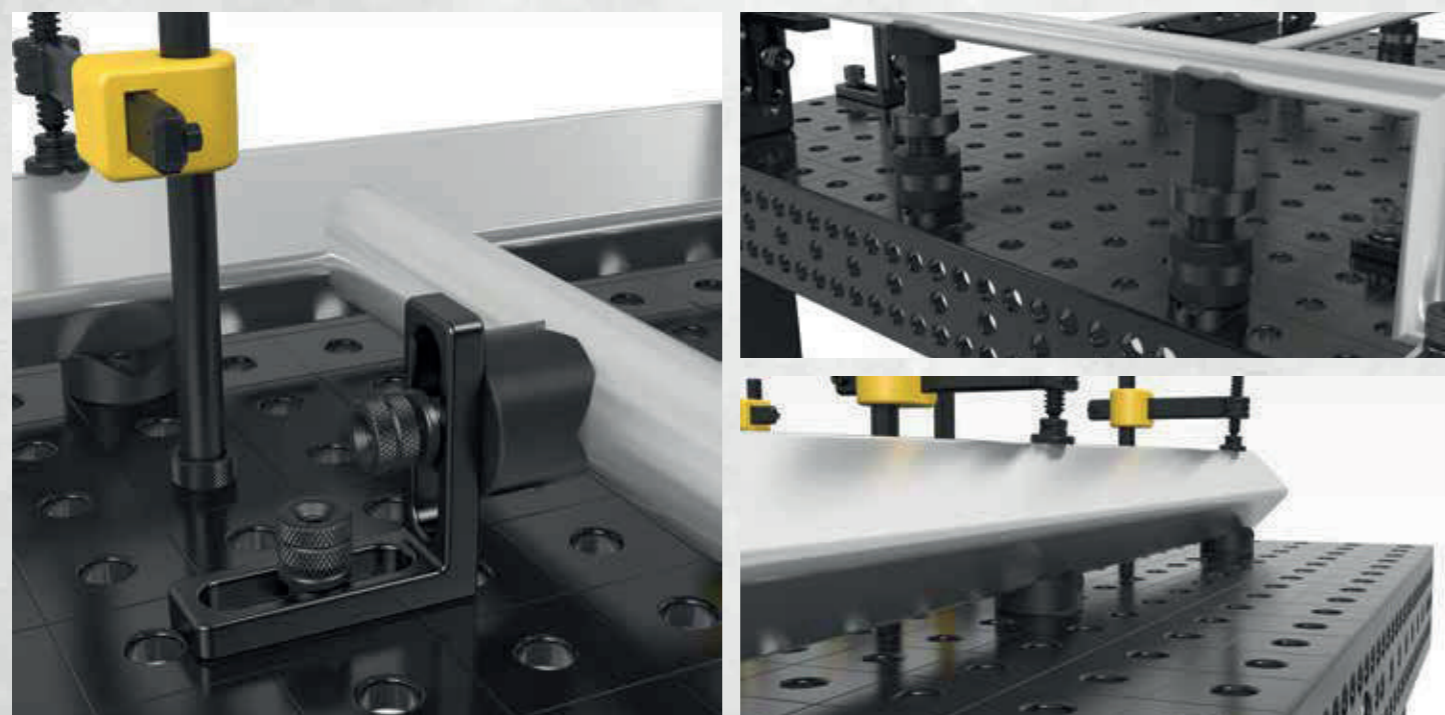

2-160645.1.N	Variálható prizma Ø 50 90°/120° menetes szárral - nitridált	42,00 €
	a M10-es menet például prizma hosszabbítóhoz, cikkszám: 160649, kerek és szögletes csövekhez Ø 80 mm-ig Magasság: (c) Ø: Súly: 20 mm 50 mm 0,21 kg	
2-160645.1.A	Variálható prizma Ø 50 90°/120° menetes szárral - Alumínium	57,00 €
	a M10-es menet például prizma hosszabbítóhoz, cikkszám: 160649, kerek és szögletes csövekhez Ø 80 mm-ig Magasság: (c) Ø: Súly: 20 mm 50 mm 0,07 kg	
2-160645.1.PA	Variálható prizma Ø 50 90°/120° menetes szárral - Poliamid	54,00 €
	a M10-es menet például prizma hosszabbítóhoz, cikkszám: 160649, karcolásra érzékeny felületekhez, kerek és szögletes csövekhez Ø 80 mm-ig Magasság: (c) Ø: Súly: 20 mm 50 mm 0,03 kg	
2-160652.1	Prizma Ø 80 120° menetes szárral - polírozott / nitridált	47,00 €
	a M10-es menet például prizma hosszabbítóhoz, cikkszám: 160649, Ø 120 mm-es csövekig Magasság: (c) Ø: Súly: 30 mm 80 mm 0,77 kg	
2-160652.1.A	Prizma Ø 80 120° menetes szárral - Alumínium	70,00 €
	a M10-es menet például prizma hosszabbítóhoz, cikkszám: 160649, Ø 120 mm-es csövekig Magasság: (c) Ø: Súly: 30 mm 80 mm 0,26 kg	
2-160652.1.PA	Prizma Ø 80 120° menetes szárral - Poliamid	70,00 €
	a M10-es menet például prizma hosszabbítóhoz, cikkszám: 160649, karcolásra érzékeny felületekhez, Ø 120 mm-es csövekig Magasság: (c) Ø: Súly: 30 mm 80 mm 0,12 kg	



2-160641	Variálható prizma Ø 50 90°/120° gallér nélkül - polírozott	43,00 €
	prizma csavarokkal rögzíthetők, kerek és szögletes csövekhez Ø 80 mm-ig Magasság: (c) Ø: Súly: 35 mm 50 mm 0,39 kg	
2-160670	Szorító kúp - polírozott / nitridált	18,00 €
	kerek és szögletes csövek tartásához Ø 45 mm-ig, rögzítés csavarokkal Magasság: (c) Ø: Súly: 40 mm 45 mm 0,26 kg	
2-160822	Csavartámaszték Ø 50 - polírozott	39,00 €
	a finombeállítási magasság az 55-75 mm tartományban, kombinálható a 160821 támasztókészlettel és a prizma meghosszabbítással Magasság: (c) Ø: Súly: 55 - 75 mm 50 mm 0,71 kg	

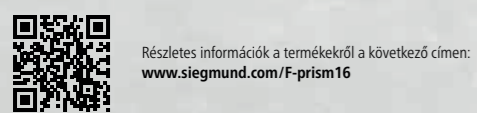

= Karcállóság = Hegesztési fröccsenés védelem = Rozsdásodás elleni védelem = Alumínium = Poliamid



2-160824



2-160821



2-160821.1



2-160821.2

2-160824	Magasságban állítható támasztó skálával - polírozott	48,00 € •
	tartalmazza Készletcsavar, állítható magasság 20-105 mm között, menetes szár prizmákkal való csatlakozáshoz	
	Magasság: (c) Ø: Súly:	
	125 mm 40 mm 0,33 kg	
2-160821	Távtartó készlet 7 darabos - polírozott	44,00 € •
	1-60 mm magasságkülönbség kompenzálása, M10-es menettel	
	Magasság: (c) Ø: Súly:	
	65 mm 25 mm 0,17 kg	
2-160821.1	Támasztó torony - polírozott	22,00 € •
	különböző támasztó felületek, M10-es menettel	
	Magasság: (c) Ø: Súly:	
	65 mm 25 mm 0,09 kg	
2-160821.2	Távtartó készlet	22,00 € •
	távtartó készlet: 1 / 2 / 3 / 5 / 10 / 20 mm	
	Magasság: (c) Ø: Súly:	
	- 25 mm 0,08 kg	



2-160649.1



2-160649.2



2-160649



2-160649.0

2-160649.1	Prizma hosszabbító 50 - polírozott	20,00 € •
	kompatibilis a prizmákkal, a 160821 támasztókészlettel és az 160822 csavartámasszal	
	Hosszúság: (a) Ø: Súly:	
	50 mm 16 mm 0,08 kg	
2-160649.2	Prizma hosszabbító 100 - polírozott	25,00 € •
	kompatibilis a prizmákkal, a 160821 támasztókészlettel és az 160822 csavartámasszal	
	Hosszúság: (a) Ø: Súly:	
	100 mm 16 mm 0,15 kg	
2-160649	Prizma csavar gallér - polírozott	8,00 € •
	prizmák furatokba szereléséhez	
	Hosszúság: (a) Ø: Súly:	
	10 mm 16 mm 0,02 kg	
2-160649.0	Speciális csavar	8,00 € •
	S16-os rendszerű prizmákhoz	
	Hosszúság: (a) Ø: Súly:	
	10 mm 16 mm 0,02 kg	



Részletes információk a termékekről a következő címen:
www.siegmund.com/F-prism16

100 = skála

• = Termék raktáron van

○ = Termék rendelés után kerül legyártásra

» Siegmund kiegészítők – gyakorlati megoldások amelyek megkönnyítik mindennapi munkáját.



Praktikus kiegészítők

Minden területen kínálunk megoldásokat – a legkisebbeknél is. Nem számít, hogy rugalmas pozicionálható égőtartót keres-e a hegesztőpisztolyához, vagy két munkaterületet szeretne létrehozni egy hegesztőasztalon. Gyakorlati kiegészítőink számos lehetőséget kínálnak.

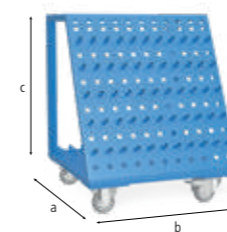
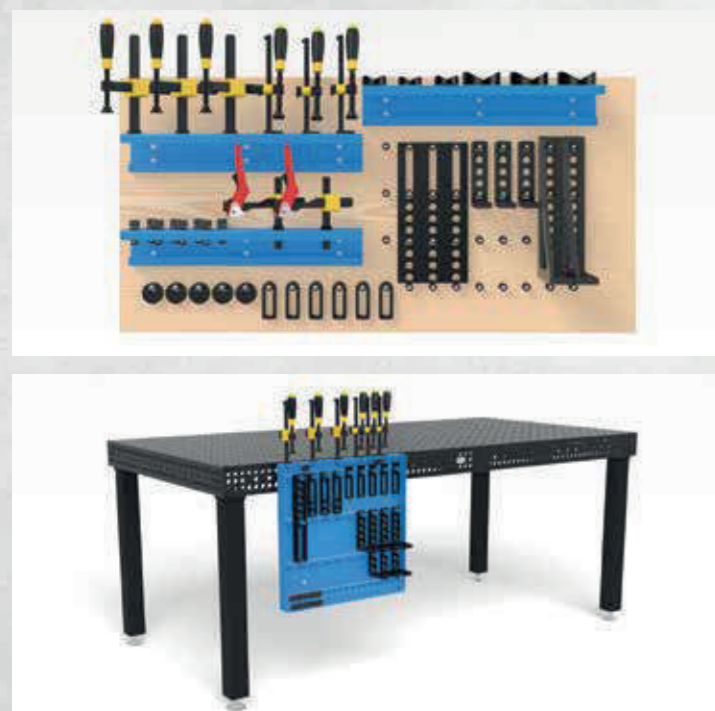

2-160910

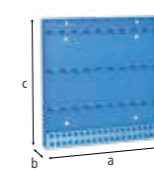

2-160912

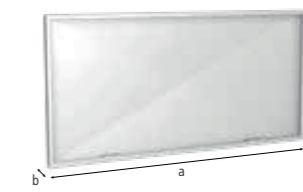

2-280980

2-160910	Szerszámkocsi - homokszórt	647,00 €
Max. összes súly 240 kg		
Hosszúság: (a)	Szélesség: (b)	Magasság: (c) Súly:
555 mm	560 mm	680 mm 30,00 kg
2-160912	Szerszámtartó - homokszórt	261,00 €
hegesztőasztal beszerelés csavarokkal vagy falba csavarással		
Hosszúság: (a)	Szélesség: (b)	Magasság: (c) Súly:
500 mm	50 mm	500 mm 7,40 kg
2-280980	Hegesztő védőfal	213,00 €
felszerelés 2 csavarral (16: 000520, 22: 002822, 28: 280511), gyártással kapcsolatosan nem karcálló, egyedi színekben felár mellett rendelhető		
Hosszúság: (a)	Szélesség: (b)	Magasság: (c) Súly:
1.600 mm	50 mm	800 mm 23,00 kg

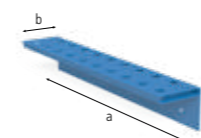

2-160930

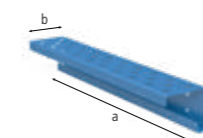

2-160931



2-160936.10

2-160930	Szerszámtartó modul persellyel - homokszórt	76,00 €
mert Csavaros rögzítő / Prizmák / Csavarok, a hátlap nem tartozik a szállítmányhoz		
Hosszúság: (a)	Szélesség: (b)	Magasság: (c) Ø: Súly:
500 mm	80 mm	90 mm 16 mm 1,90 kg
2-160931	Szerszámtartó modul persely nélkül - homokszórt	54,00 €
mert Prizmák / Csavarok, a hátlap nem tartozik a szállítmányhoz		
Hosszúság: (a)	Szélesség: (b)	Magasság: (c) Ø: Súly:
500 mm	80 mm	90 mm 16 mm 1,60 kg
2-160936.10	Csapszeg szerszámtartó modulhoz - polírozott	15,00 €
10 db-os csomag		
Hosszúság: (a)	Szélesség: (b)	Magasság: (c) Ø: Súly:
22 mm	-	- 16 mm 0,01 kg



Részletes információk a termékekről a következő címen:
www.siegmund.com/F-accessories16



2-160852



2-160820



2-160820.10

2-160852	Hatszögkulcs Méretek 4	13,00 € •
	sárga	
	Ø:	Súly:
	-	0,06 kg
2-160820	Kefe Ø 17 védőkupakkal	18,00 € •
	furatok tisztításához	
	Ø:	Súly:
	17 mm	0,05 kg
2-160820.10	Kefe Ø 17 Furathoz / 10 darabos csomag	65,00 € •
	furatok tisztításához	
	Ø:	Súly:
	17 mm	0,05 kg



2-160920



2-000810



2-160830



2-000835.N

2-160920	Hegesztőpisztoly tartó - polírozott	24,00 € •
	elhelyezhető a furatban	
	Hosszúság: (a)	Szélesség: (b)
	-	200 mm
	Magasság: (c)	Súly:
	-	0,27 kg
2-000810	Földelés Komfort	51,00 € •
	garantálja a hegesztőasztal 100% -os érintkezését, Szerelés a rendszerfuratokba, Terhelési kapacitása 500 Amper, Kábel keresztmetszete 70-95 mm ² .	
	Hosszúság: (a)	Szélesség: (b)
	-	-
	Magasság: (c)	Súly:
	-	0,66 kg
2-160830	Emelőfül rögzítőlemezzel	66,00 € •
	terhelhetősége 700 kg (4x 160511-zel), a hegesztőasztalok és a Siegmund nehéz alkatrészeinek biztonságos szállításához, fontolja meg a cikk további használati útmutatásait az interneten!	
	Hosszúság: (a)	Szélesség: (b)
	100 mm	100 mm
	Magasság: (c)	Súly:
	25 mm	1,70 kg
2-000835.N	Emelőfül - nitridált	110,00 € •
	terhelhetőség 2500 kg (2x 280511-zel), terhelhetőség 1000 kg (2x 002822-zel), terhelhetősége 700 kg (2x 160511-zel), a hegesztőasztalok és a Siegmund nehéz alkatrészeinek biztonságos szállításához, fontolja meg a cikk további használati útmutatásait az interneten!	
	Hosszúság: (a)	Szélesség: (b)
	200 mm	100 mm
	Magasság: (c)	Súly:
	165 mm	4,50 kg



Részletes információk a termékekről a következő címen:
www.siegmund.com/F-accessories16



= Karcállóság

= Hegesztési fröcskölés védelem

= Rozsdásodás elleni védelem

• = Termék raktáron van

○ = Termék rendelés után kerül legyártásra

» Sokoldalú rögzítési lehetőségek a Siegmund végállítók könnyű kezelhetőségével.

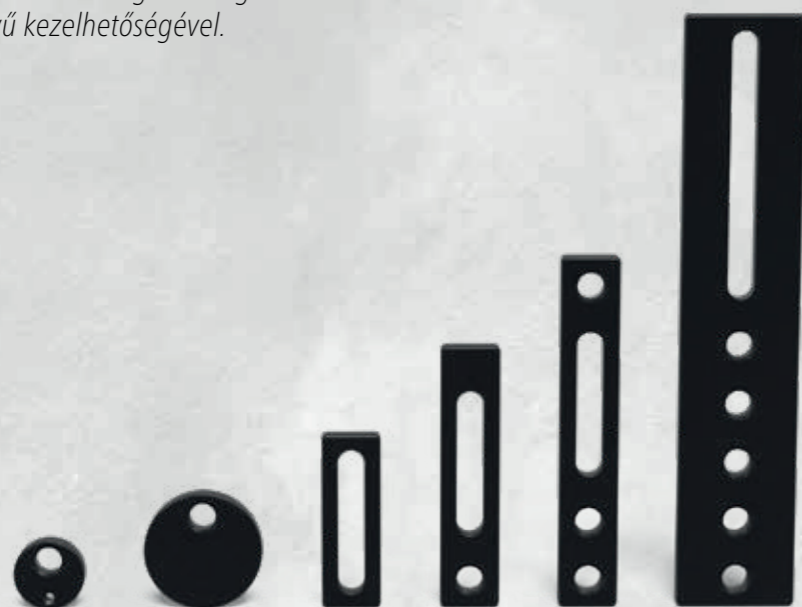

Különböző méretek és stílusok

Akár kevés a hely, akár a nagy alkatrészekkel dolgozik – válasszon a hosszúságok széles választéka közül. Szinte az összes eszközünk nitridált és kopásmentes, korrózióálló és tartós felületet kínál.

Gyors és egyszerű kezelés

A rendszerfuratok és a hosszúságú furatok kombinációja fix és változtatható rögzítési lehetőségeket kínál. Számos eszközünk rendelkezik a pontos pozicionáláshoz méretekkel. Gyorsan rögzíthető csavarjainkat hegesztőasztalokra, ütközőkre és négyzetekre történő rögzítéshez ajánljuk.

Lekerekített sarkok és élek

A sarkok és élek sugara jó élvédelmet nyújt a tartozékoknak. Ez csökkenti az alkatrészek vagy más Siegmund tartozékok károsodását az összeszerelés során, valamint csökkenti a sérülések kockázatát belső és külső szállítás során.

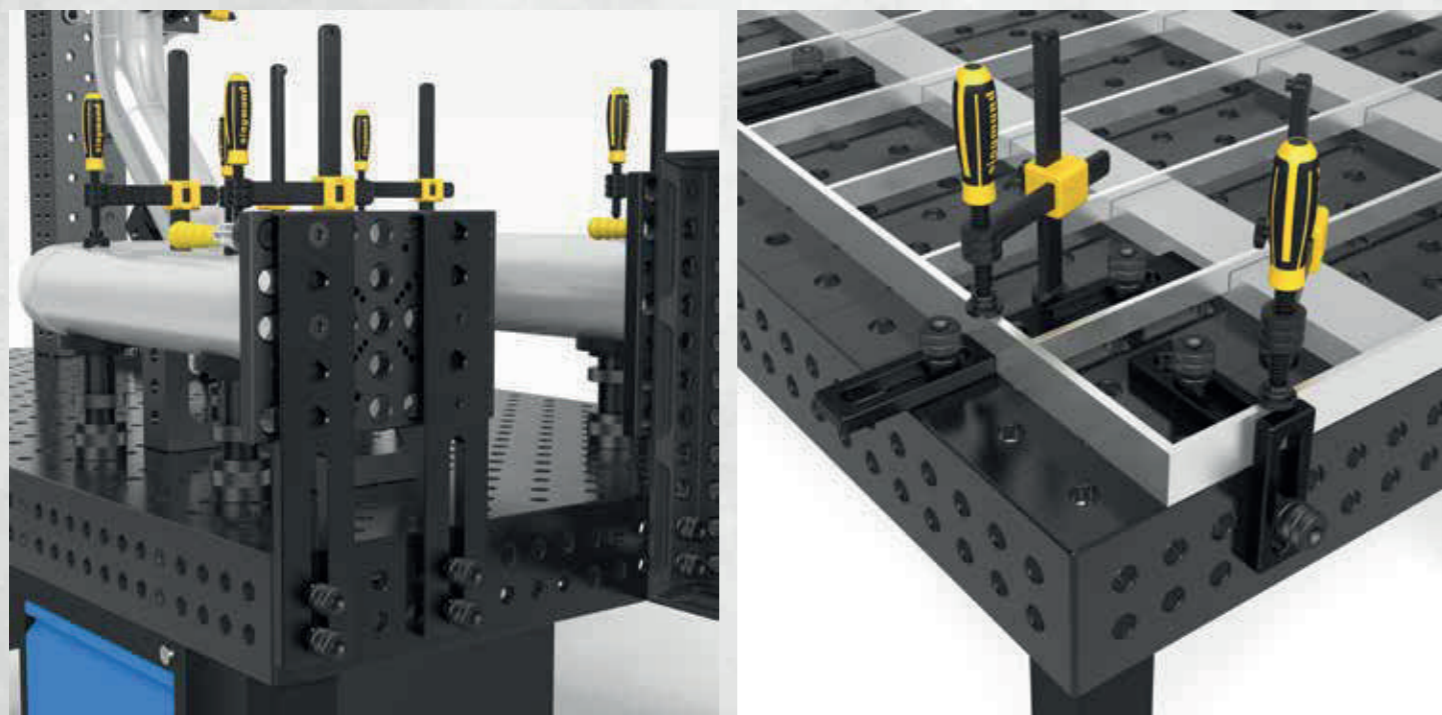

2-220402.N



2-220403.N

2-220402.N	Excentrikus végállító Ø 60 M10-es menettel - nitridált	24,00 € •
	földelés csatlakoztatásához, végtelen csavarás	
	Ø: 60 mm	MS: (d) 18 mm
		Súly: 0,33 kg
2-220403.N	Excentrikus végállító Ø 100 - nitridált	25,00 € •
	Támaszként is használható, végtelen csavarás	
	Ø: 100 mm	MS: (d) 18 mm
		Súly: 1,04 kg

MS=Anyag vastagság;



2-220410.N



2-220420.N



2-220426.N



2-220430.N

2-220410.N	Univerzális végállító 150 L - nitridált	34,00 € •
	ovális furat	
	Hosszúság: (a) 150 mm	Szélesség: (b) 50 mm
	MS: (d) 18 mm	VB: 100 mm
		Súly: 0,67 kg
2-220420.N	Univerzális végállító 225 L - nitridált	53,00 € •
	prizmákkal és adapterekkel kombinálható	
	Hosszúság: (a) 225 mm	Szélesség: (b) 50 mm
	MS: (d) 18 mm	VB: 100 mm
		Súly: 1,14 kg
2-220426.N	Univerzális végállító 300 - nitridált	59,00 € •
	3 rendszerfurat	
	Hosszúság: (a) 300 mm	Szélesség: (b) 50 mm
	MS: (d) 18 mm	VB: 100 mm
		Súly: 1,54 kg
2-220430.N	Univerzális végállító 500 S - nitridált	85,00 € •
	5 rendszerfurat	
	Hosszúság: (a) 500 mm	Szélesség: (b) 100 mm
	MS: (d) 18 mm	VB: 200 mm
		Súly: 6,01 kg

MS=Anyag vastagság; VB=beállítási határ;

= Karcállóság

= Hegesztési fröcskölés védelem

= Rozsdásodás elleni védelem

= skála

• = Termék raktáron van

○ = Termék rendelés után kerül legyártásra



Részletes információk a termékekről a következő címen:
www.siegmund.com/F-stop22

➤ Könnyű háromdimenziós munka Siegmund derékszögeivel.



Különböző méretek és stílusok

Válasszon a formák, változatok és méretek széles skálájából. Szinte az összes eszközünk nitridált és kopásmentes, korrózióálló és tartós felületet kínál. Különleges alumínium derékszögeket is kínálunk rozsdamentes acélok feldolgozásához.

Könnyű munkavégzés három dimenzióban

Akár az alkatrészek ütközőjeként, akár az asztal meghosszabbításaként – a Siegmund szorító derékszögei megnyitják a háromdimenziós szorítás világát. Számos eszközünk rendelkezik a pontos pozicionáláshoz méretskálával. Gyorsan rögzíthető csavarjainkat hegesztőasztalokra, ütközőkre és négyzetekre történő rögzítéshez ajánljuk.

Lekerekített sarkok és élek

A sarkok és élek sugara jó élvédelmet nyújt a tartozékoknak. Ez csökkenti az alkatrészek vagy más Siegmund tartozékok károsodását az összeszerelés során, valamint csökkenti a sérülések kockázatát belső és külső szállítás során.

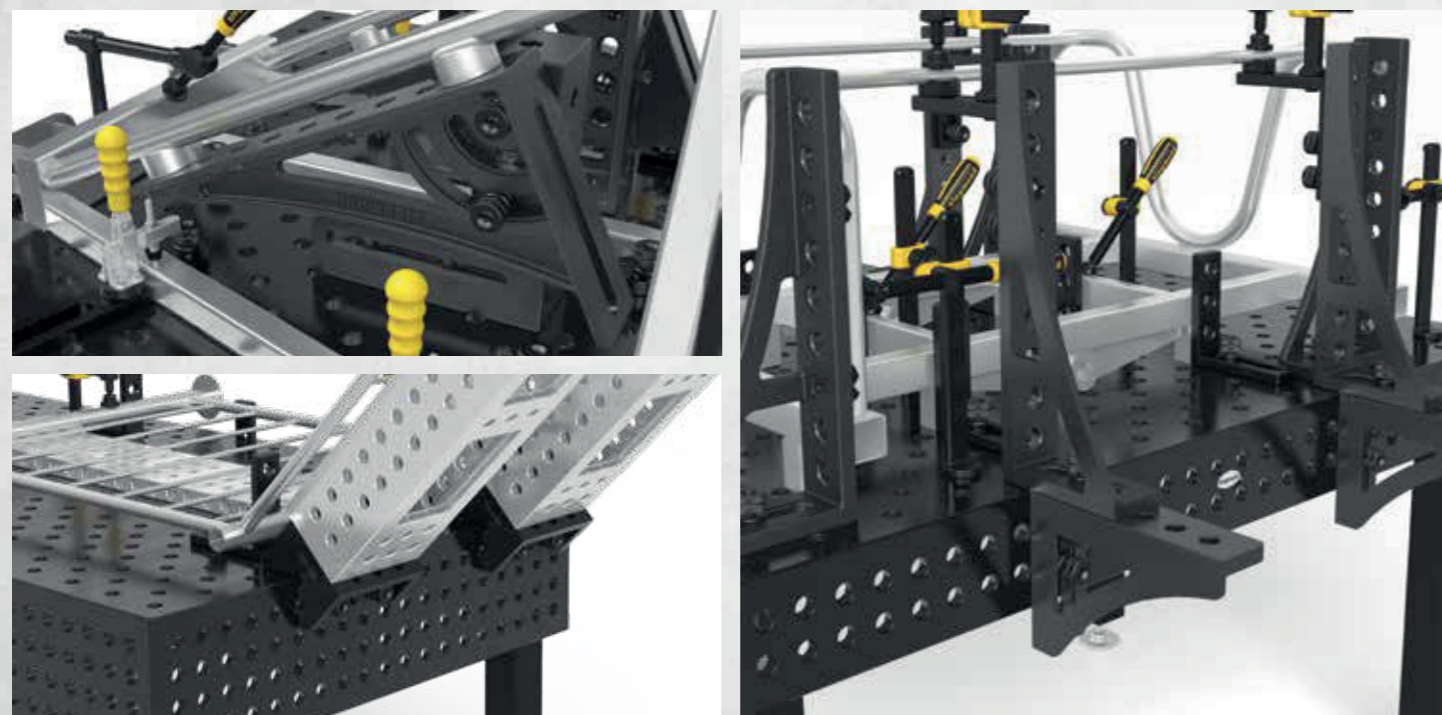

Részletes információk a termékekről a következő címen:
www.siegmund.com/F-square22

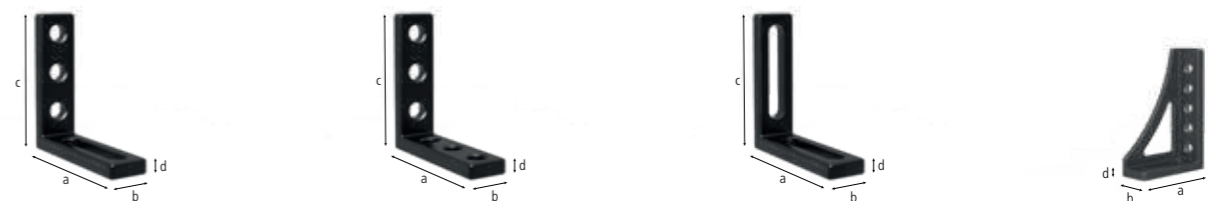

2-220110.N 2-220113.N 2-220111.N 2-220152.N

2-220110.N	Végállító és szorító derékszög 175 L - nitridált	79,00 €
	furat / ovális furat	
Hosszúság: (a)	Szélesség: (b)	Magasság: (c)
MS: (d)	Súly:	
175 mm	50 mm	175 mm
18 mm	1,65 kg	
2-220113.N	Végállító és szorító derékszög 175 VL - nitridált	70,00 €
	furat / furat	
Hosszúság: (a)	Szélesség: (b)	Magasság: (c)
MS: (d)	Súly:	
175 mm	50 mm	175 mm
18 mm	1,96 kg	
2-220111.N	Végállító és szorító derékszög 175 WL - nitridált	79,00 €
	ovális furat / ovális furat 100, Rögzíthető minden irányban	
Hosszúság: (a)	Szélesség: (b)	Magasság: (c)
MS: (d)	Súly:	
175 mm	50 mm	175 mm
18 mm	1,57 kg	
2-220152.N	Végállító és szorító derékszög 300 G - nitridált	110,00 €
	végállító balos, asztal kiterjesztésként használható, anyag: GGG40	
Hosszúság: (a)	Szélesség: (b)	Magasság: (c)
MS: (d)	Súly:	
200 mm	75 mm	300 mm
20 mm	5,70 kg	

MS=Anyag vastagság;

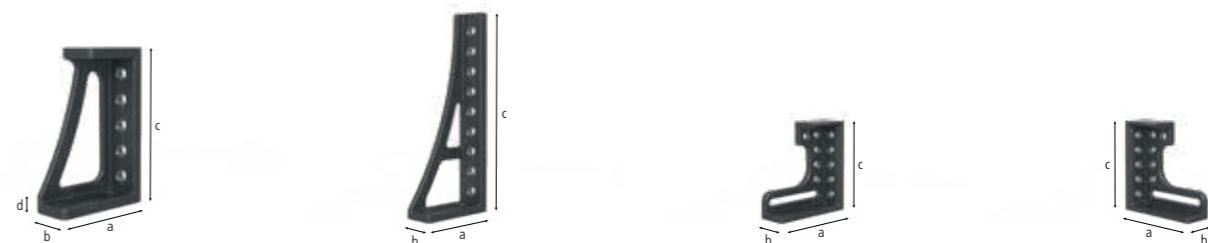

2-220116.N 2-220162.N 2-220124.N 2-220126.N

2-220116.N	Végállító és szorító derékszög 300x195 - nitridált	94,00 €
Hosszúság: (a)	Szélesség: (b)	Magasság: (c)
MS: (d)	Súly:	
195 mm	75 mm	300 mm
20 mm	6,74 kg	
2-220162.N	Végállító és szorító derékszög 500 G - nitridált	144,00 €
	végállító balos, asztal kiterjesztésként használható, anyag: GGG40	
Hosszúság: (a)	Szélesség: (b)	Magasság: (c)
MS: (d)	Súly:	
193 mm	75 mm	493 mm
20 mm	7,80 kg	
2-220124.N	Végállító és szorító derékszög 300 GK bal - nitridált	195,00 €
	végállító balos, asztal kiterjesztésként használható, nehéz alkatrészekhez, anyag: GGG40, rendelés párban ajánlott	
Hosszúság: (a)	Szélesség: (b)	Magasság: (c)
MS: (d)	Súly:	
280 mm	95 mm	300 mm
20 mm	11,50 kg	
2-220126.N	Végállító és szorító derékszög 300 GK jobb - nitridált	195,00 €
	végállító jobbos, asztal kiterjesztésként használható, nehéz alkatrészekhez, anyag: GGG40, rendelés párban ajánlott	
Hosszúság: (a)	Szélesség: (b)	Magasság: (c)
MS: (d)	Súly:	
280 mm	95 mm	300 mm
20 mm	11,50 kg	

MS=Anyag vastagság;

= Karcállóság = skála = Hegesztési fröcskölés védelem = Rozsdásodás elleni védelem

● = Termék raktáron van

○ = Termék rendelés után kerül legyártásra

Magyarázat 3 oldalon



2-220190.N



2-220171



2-220164.N

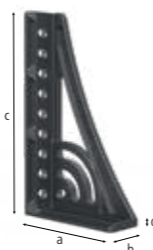

2-220165.N

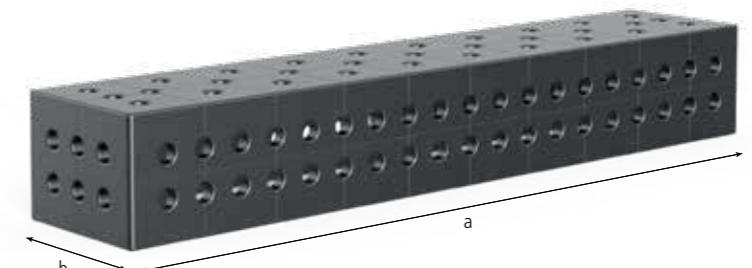

2-220190.N	Sarokcsatlakozó kicsi öntöttvas - nitridált	251,00 € •
	diagonális asztalhosszabbító 45° -os szögben, anyag: GGG40	
	Hosszúság: (a) Szélesség: (b) Magasság: (c) MS: (d) SL: (e) Súly:	
	200 mm 150 mm 115 mm - - 10,00 kg	
2-220171	Univerzális derékszög hidromechanikai szorítás - polírozott	614,00 € •
	végtelen állítás 0-225° között, a 14-es imbuszkulcs (280854) nem tartozék	
	Hosszúság: (a) Szélesség: (b) Magasság: (c) MS: (d) SL: (e) Súly:	
	- - - - 475 mm 23,00 kg	
2-220164.N	Végállító és szorító derékszög 500 G Forgó szögbeállító bal - nitridált	210,00 € •
	végállító balos, asztal kiterjesztésként használható, anyag: GGG40, rendelés párban ajánlott	
	Hosszúság: (a) Szélesség: (b) Magasság: (c) MS: (d) SL: (e) Súly:	
	276 mm 95 mm 500 mm 20 mm - 11,60 kg	
2-220165.N	Végállító és szorító derékszög 500 G Forgó szögbeállító jobb - nitridált	210,00 € •
	végállító jobbos, asztal kiterjesztésként használható, anyag: GGG40, rendelés párban ajánlott	
	Hosszúság: (a) Szélesség: (b) Magasság: (c) MS: (d) SL: (e) Súly:	
	276 mm 95 mm 500 mm 20 mm - 11,60 kg	

MS=Anyag vastagság; SL=Oldalhossz;



2-220134.N

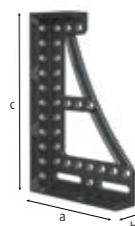

2-220136.N



2-220144.N

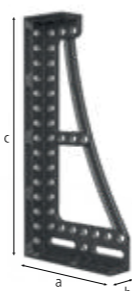

2-220146.N

2-220134.N	Végállító és szorító derékszög 600 GK bal - nitridált	301,00 € •
	végállító balos, asztal kiterjesztésként használható, nehéz alkatrészekhez, anyag: GGG40, rendelés párban ajánlott	
	Hosszúság: (a) Szélesség: (b) Magasság: (c) MS: (d) Súly:	
	373 mm 95 mm 600 mm 20 mm 21,80 kg	
2-220136.N	Végállító és szorító derékszög 600 GK jobb - nitridált	301,00 € •
	végállító jobbos, asztal kiterjesztésként használható, nehéz alkatrészekhez, anyag: GGG40, rendelés párban ajánlott	
	Hosszúság: (a) Szélesség: (b) Magasság: (c) MS: (d) Súly:	
	373 mm 95 mm 600 mm 20 mm 21,80 kg	
2-220144.N	Végállító és szorító derékszög 800 GK bal - nitridált	429,00 € •
	végállító balos, asztal kiterjesztésként használható, nehéz alkatrészekhez, anyag: GGG40, rendelés párban ajánlott	
	Hosszúság: (a) Szélesség: (b) Magasság: (c) MS: (d) Súly:	
	373 mm 95 mm 800 mm 20 mm 25,80 kg	
2-220146.N	Végállító és szorító derékszög 800 GK jobb - nitridált	429,00 € •
	végállító jobbos, asztal kiterjesztésként használható, nehéz alkatrészekhez, anyag: GGG40, rendelés párban ajánlott	
	Hosszúság: (a) Szélesség: (b) Magasság: (c) MS: (d) Súly:	
	373 mm 95 mm 800 mm 20 mm 25,80 kg	

MS=Anyag vastagság;



Részletes információk a termékekről a következő címen:
www.siegmund.com/F-square22

U-alakú derékszög 200/150 - Plazma-nitridált						
diagonális ráccsal, asztalok csatlakoztatásához (220560.N csatlakozócsavarral), mint asztallap és függőleges felépítmény, 500 mm-től rögzítő furatokkal az asztallábakhoz, 1000 mm hosszúságtól asztalláb alátámasztás szükséges						
	Hosszúság: (a)	Szélesség: (b)	Magasság: (c)	MS: (d)	Súly:	
2-220350.P	200 mm	200 mm	150 mm	18 mm	19,00 kg	391,00 € •
2-220360.P	500 mm	200 mm	150 mm	18 mm	43,00 kg	520,00 € •
2-220370.P	1.000 mm	200 mm	150 mm	18 mm	75,00 kg	851,00 € •
2-220380.P	1.500 mm	200 mm	150 mm	18 mm	107,00 kg	1.145,00 € •
2-220390.P	2.000 mm	200 mm	150 mm	18 mm	141,00 kg	1.470,00 € •

MS=Anyag vastagság;

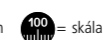
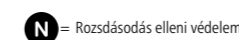
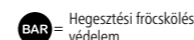
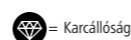

• = Termék raktáron van

○ = Termék rendelés után kerül legyártásra

Magyarázat 3 oldalon

» A könnyű és olcsó nagy alkatrészek! A nagy alkatrészeket daru vagy targonca nélkül mozgassa.

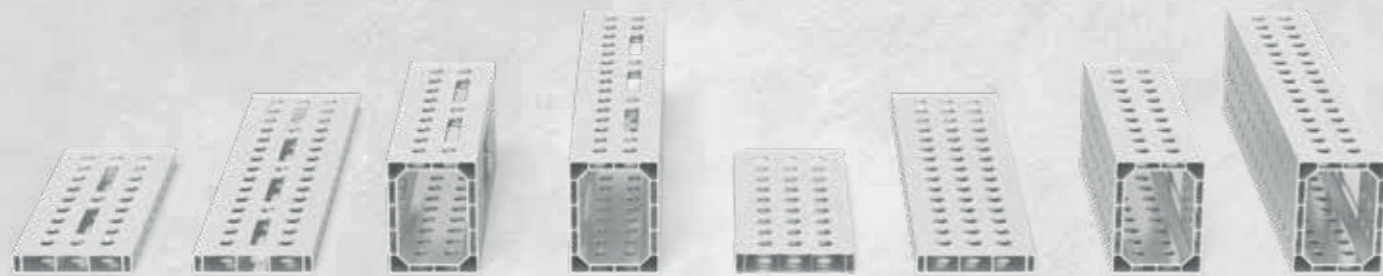

Könnyű szorítószerszámok

Az alumínium használata könnyű és erős szorítófelületet eredményez, amely 75 – 90% -kal könnyebb, mint a hasonló szorítószerszámok. A könnyű súlynak köszönhetően a nagy alumínium profilokat kézzel is elhelyezheti és rögzítheti.

Megfelelő kiegészítők

Az alumínium profilok befogásához ajánljuk rés nélküli szorítócsavarjainkat, amelyek sima felületüknek köszönhetően könnyebbé teszik a rendszerfuratok használatát. Ha alumíniumprofilokra szorítókat használunk, a kisebb anyagvastagság kompenzálására adaptereket ajánlunk. Az alumínium profilok elülső rögzítéséhez asztali csatlakozó adapterünket ajánljuk.

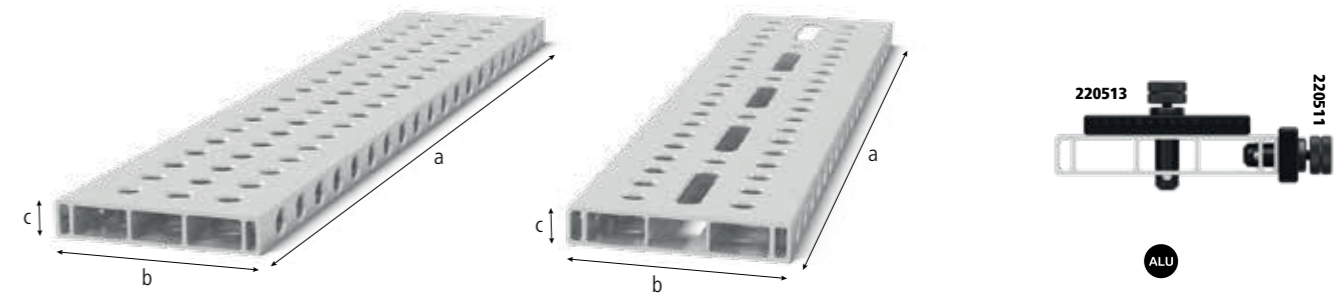

Alumínium profil tartó 200x36 mm

Stabil megállás a nagy méretek miatt. Teljes rácsos változat sok befogási lehetőséggel. Hosszúak lyukozat: Változatos szorítás is lehetséges szögben. Tripla hornyú rögzítőcsavar szükséges, asztalhosszabbításként vagy függőleges rögzítőfelületként, 1000 mm hosszúságtól asztalláb alátámasztás szükséges (Szűkítő gyűrű 000542 szükséges), fontolja meg a cikk további használati útmutatásait az interneten!

Stílus:	Hosszúság: (a)	Szélesség: (b)	Magasság: (c)	Súly:		
4-AR22014050.V	50 mm-es rács	500 mm	200 mm	36 mm	2,57 kg	47,00 € •
4-AR22014050.VL	50 mm-es rács ovális furat	500 mm	200 mm	36 mm	2,53 kg	53,00 € •
4-AR22014080.V	50 mm-es rács	800 mm	200 mm	36 mm	4,09 kg	70,00 € •
4-AR22014080.VL	50 mm-es rács ovális furat	800 mm	200 mm	36 mm	4,00 kg	81,00 € •
4-AR22014100.V	50 mm-es rács	1.000 mm	200 mm	36 mm	5,30 kg	84,00 € •
4-AR22014100.VL	50 mm-es rács ovális furat	1.000 mm	200 mm	36 mm	4,99 kg	95,00 € •
4-AR22014120.V	50 mm-es rács	1.200 mm	200 mm	36 mm	6,11 kg	101,00 € •
4-AR22014120.VL	50 mm-es rács ovális furat	1.200 mm	200 mm	36 mm	5,97 kg	117,00 € •
4-AR22014150.V	50 mm-es rács	1.500 mm	200 mm	36 mm	7,62 kg	134,00 € •
4-AR22014150.VL	50 mm-es rács ovális furat	1.500 mm	200 mm	36 mm	7,47 kg	152,00 € •
4-AR22014200.V	50 mm-es rács	2.000 mm	200 mm	36 mm	10,14 kg	167,00 € •
4-AR22014200.VL	50 mm-es rács ovális furat	2.000 mm	200 mm	36 mm	9,93 kg	190,00 € •

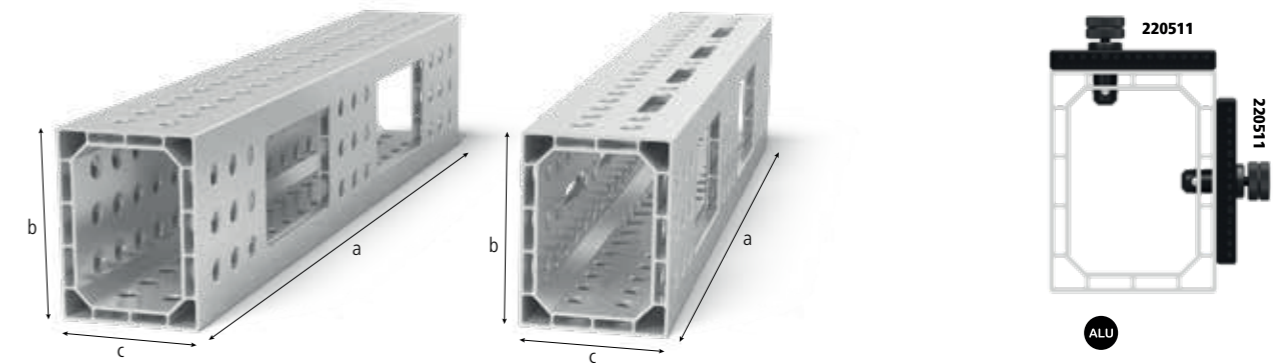

Alumínium U-alakú derékszög 200x150 mm

Legfeljebb 4 oldalra rögzíthető. Kérésre szorítócsavar dupla hornyú nélkül, asztalhosszabbításként vagy függőleges rögzítőfelületként, 1000 mm hosszúságtól asztalláb alátámasztás szükséges (Szűkítő gyűrű 000542 szükséges), fontolja meg a cikk további használati útmutatásait az interneten! Sík tolerancia < 0,9 mm / 1000 mm

Stílus:	Hosszúság: (a)	Szélesség: (b)	Magasság: (c)	Súly:		
4-AR22024050.V	50 mm-es rács	500 mm	200 mm	150 mm	5,70 kg	118,00 € •
4-AR22024050.VL	50 mm-es rács ovális furat	500 mm	200 mm	150 mm	5,53 kg	121,00 € •
4-AR22024080.V	50 mm-es rács	800 mm	200 mm	150 mm	8,90 kg	184,00 € •
4-AR22024080.VL	50 mm-es rács ovális furat	800 mm	200 mm	150 mm	8,53 kg	190,00 € •
4-AR22024100.V	50 mm-es rács	1.000 mm	200 mm	150 mm	11,30 kg	229,00 € •
4-AR22024100.VL	50 mm-es rács ovális furat	1.000 mm	200 mm	150 mm	10,89 kg	237,00 € •
4-AR22024120.V	50 mm-es rács	1.200 mm	200 mm	150 mm	13,50 kg	272,00 € •
4-AR22024120.VL	50 mm-es rács ovális furat	1.200 mm	200 mm	150 mm	13,01 kg	281,00 € •
4-AR22024150.V	50 mm-es rács	1.500 mm	200 mm	150 mm	16,80 kg	340,00 € •
4-AR22024150.VL	50 mm-es rács ovális furat	1.500 mm	200 mm	150 mm	16,32 kg	352,00 € •
4-AR22024200.V	50 mm-es rács	2.000 mm	200 mm	150 mm	22,40 kg	450,00 € •
4-AR22024200.VL	50 mm-es rács ovális furat	2.000 mm	200 mm	150 mm	21,68 kg	465,00 € •



Részletes információk a termékekről a következő címen:
www.siegmund.com/F-profile

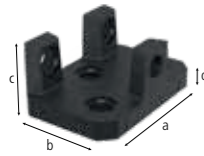

2-AP220399

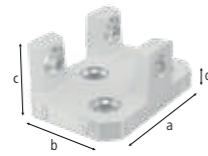

2-AP220399.AT

2-AP220399	Adapter asztal csatlakoztatáshoz alumínium profilokhoz - nitridált	77,00 € •		
	a profilok rögzítéséhez az előlő oldalán, szorítóval helyezzük be a profilba, rögzítéshez: 2x 220511, 3x AP220528 (a szállítást nem tartalmazza)			
Hosszúság: (a)	Szélesség: (b)	Magasság: (c)	MS: (d)	Súly:
163 mm	113 mm	70 mm	18 mm	3,03 kg
2-AP220399.AT	Adapter asztal csatlakoztatáshoz alumínium profilokhoz - alumínium-titánium	77,00 € •		
	a profilok rögzítéséhez az előlő oldalán, szorítóval helyezzük be a profilba, rögzítéshez: 2x 220511, 3x AP220528 (a szállítást nem tartalmazza)			
Hosszúság: (a)	Szélesség: (b)	Magasság: (c)	MS: (d)	Súly:
163 mm	113 mm	70 mm	18 mm	1,10 kg

MS=Anyag vastagság;



2-AP220605.N



2-AP220602.N

2-AP220605.N	Csavaros szorító adapter basic - nitridált	14,00 € •
	csavarbilincsek használata alumínium profilokban, Csavaros szorítóhoz: 220610.1, 220630.1, 220615	
Hosszúság: (a)	Ø:	Súly:
63 mm	35 mm	0,27 kg
2-AP220602.N	Csavaros szorító adapter dupla - nitridált	17,00 € •
	csavarbilincsek használata alumínium profilokban, Csavaros szorítóhoz: 220610.1, 220630.1, 220615	
Hosszúság: (a)	Ø:	Súly:
81 mm	35 mm	0,32 kg

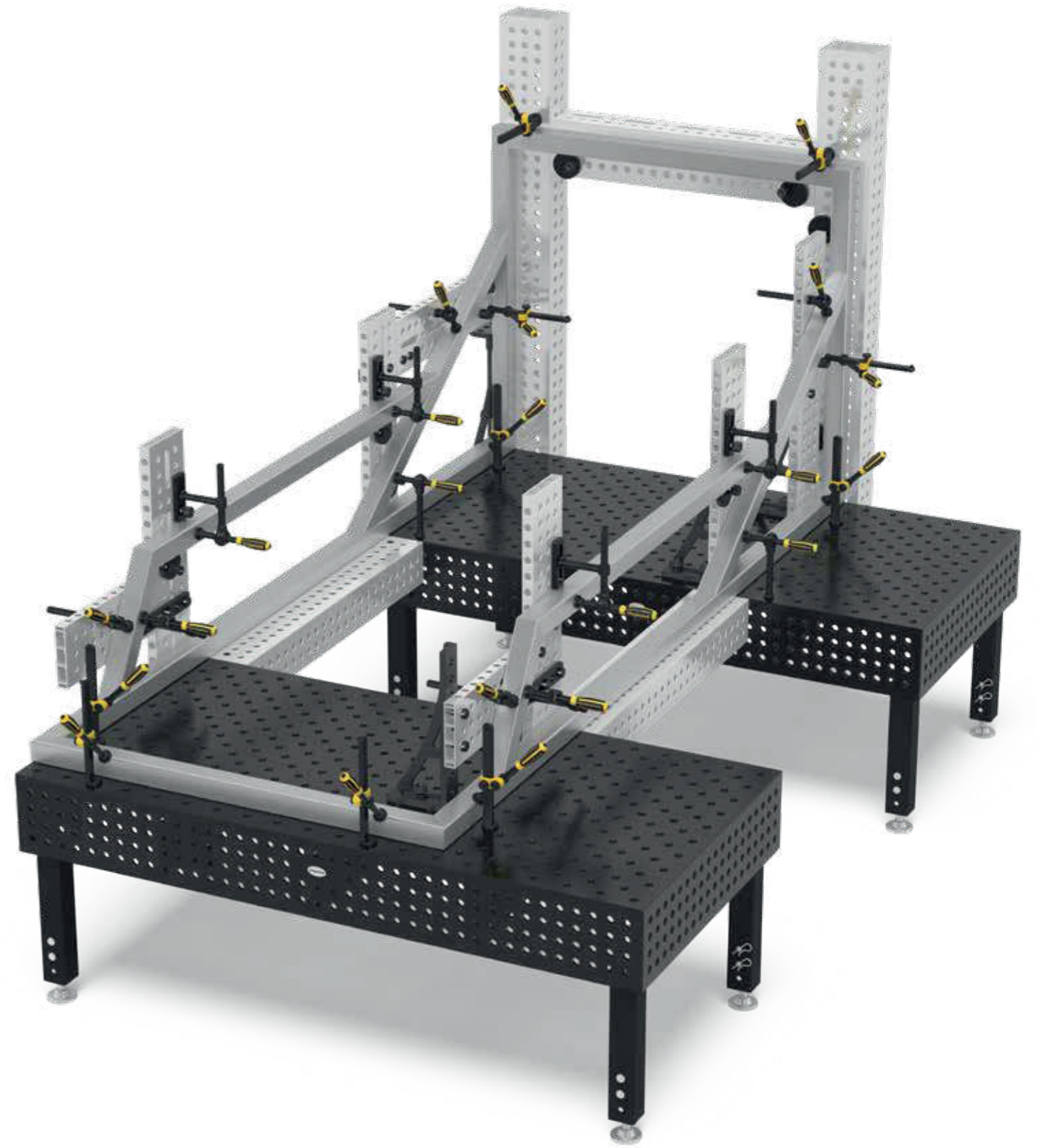

Részletes információk a termékekről a következő címen:
www.siegmond.com/F-profile

= Karcállóság

= Hegesztési fröcskölés védelem

= Rozsdásodás elleni védelem

= Alumínium

= Titánium

• = Termék raktáron van

○ = Termék rendelés után kerül legyártásra

Magyarázat 3 oldalon

Különböző Siegmund szerszámok és hegesztőasztalok rögzítéséhez és csatlakoztatásához.



Különböző méretek és stílusok

Csavarjaink edzett, magasan ötvöztött acélból készülnek a maximális szilárdság érdekében. Válasszon a gyorsrögzítő csavarok, összekötő csavarok és még sok más közül. A mágneses szorítócsavarok alumíniumban kaphatók.

Gyors és egyszerű kezelés

A csavarok könnyen rögzíthetők és meglazíthatók kézzel vagy hatszögletű kulccsal. Nincs szükség további szerszámokra. A csavar bármikor könnyen tisztítható.

Széleskörű alkalmazási terület

Az O-gyűrűs rés nélküli csavarok ideálisak alumínium profilokhoz. A sima csavaros testnek köszönhetően nagyon könnyen beilleszthetők az alumínium profilokba, dőlés nélkül.

Online elérhető kiegészítők:
www.siegmund.com/F-bolt22

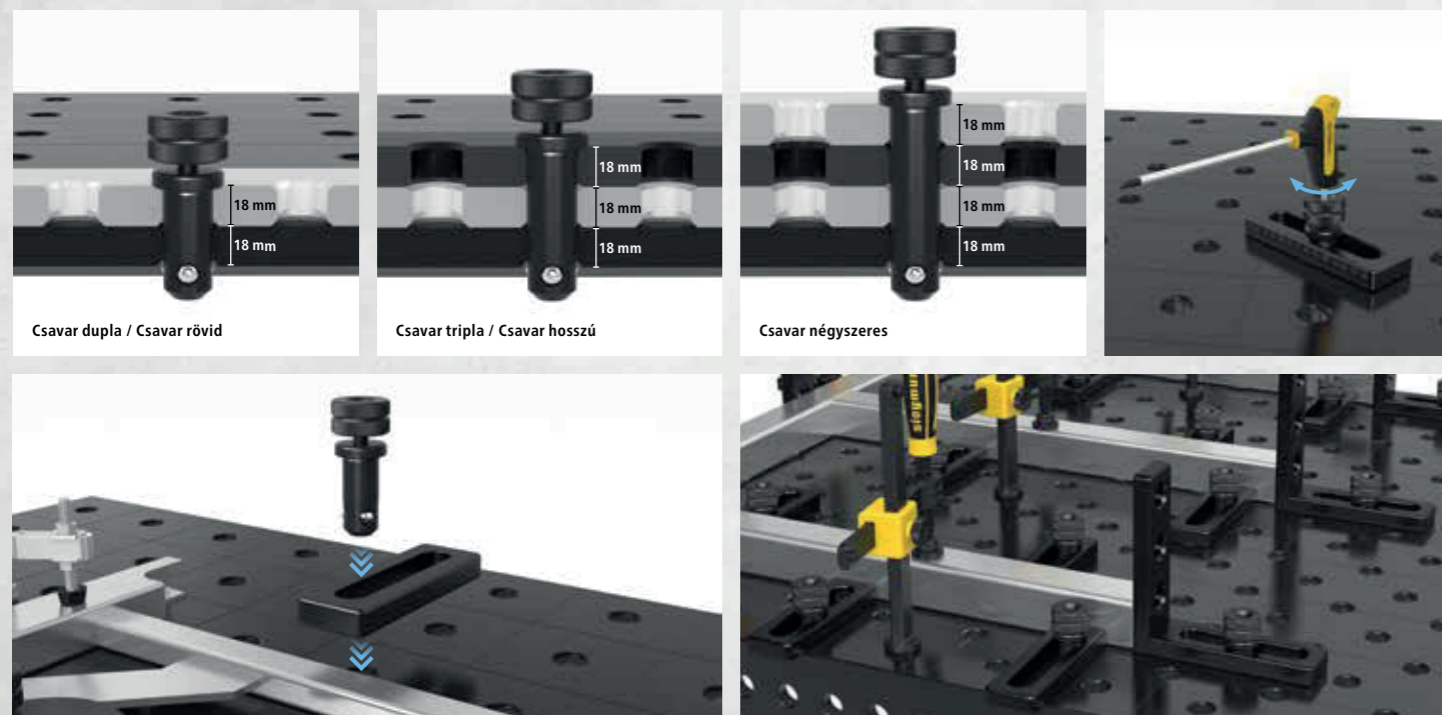

Csavar dupla / Csavar rövid

Csavar tripla / Csavar hosszú

Csavar négyzeres



Részletes információk a termékekről a következő címen:
www.siegmund.com/F-bolt22

= Hatszög foglalat

= Külső hatszög



2-220590

2-220590.3

2-220590.4

2-220590	Lemezes szorítócsavar dupla - polírozott	53,00 €					
	2 alkatrész csatlakoztatásához, Befogási tartomány kb. 33-39 mm, ajánlott alumínium profilok rögzítéséhez, O-gyűrűs horony nélkül a sima felületét, NEM használható asztalok és U alakú derékszögek összekapcsolására						
Hosszúság: (a)	Ø:	SK:	AM:	AM1:	ZK:	ZK1:	Súly:
84 mm	22 mm	150,00 kN	25,00 Nm	15,00 Nm	10,00 kN	3,00 kN	0,33 kg
2-220590.3	Lemezes szorítócsavar tripla - polírozott	58,00 €					
	3 alkatrész csatlakoztatásához, Befogási tartomány kb. 51-57 mm, ajánlott alumínium profilok rögzítéséhez, O-gyűrűs horony nélkül a sima felületét, NEM használható asztalok és U alakú derékszögek összekapcsolására						
Hosszúság: (a)	Ø:	SK:	AM:	AM1:	ZK:	ZK1:	Súly:
102 mm	22 mm	150,00 kN	25,00 Nm	15,00 Nm	10,00 kN	3,00 kN	0,38 kg
2-220590.4	Lemezes szorítócsavar négyzeres - polírozott	64,00 €					
	4 alkatrész csatlakoztatásához, Befogási tartomány kb. 69-75 mm, ajánlott alumínium profilok rögzítéséhez, O-gyűrűs horony nélkül a sima felületét, NEM használható asztalok és U alakú derékszögek összekapcsolására						
Hosszúság: (a)	Ø:	SK:	AM:	AM1:	ZK:	ZK1:	Súly:
120 mm	22 mm	150,00 kN	25,00 Nm	15,00 Nm	10,00 kN	3,00 kN	0,43 kg

SK=Nyírószilárdság; AM=Meghúzási Nyomaték Acél; AM1=Meghúzási Nyomaték Alumínium; ZK=Feszítőerő Acél; ZK1=Feszítőerő Alumínium; A befogási nyomaték az anyagtól függ.



2-220595

2-220595.3

2-220595.4

2-220595	Lemezes szorító súllyesztett rögzítőcsavar dupla - polírozott	43,00 €					
	2 alkatrész csatlakoztatásához, alkatrészek súllyesztett kapcsolata, Befogási tartomány kb. 33-39 mm, NEM használható asztalok és U alakú derékszögek összekapcsolására, nem alkalmas ovális furathoz						
Hosszúság: (a)	Ø:	SK:	AM:	AM1:	ZK:	ZK1:	Súly:
49 mm	22 mm	130,00 kN	25,00 Nm	15,00 Nm	6,00 kN	3,00 kN	0,12 kg
2-220595.3	Lemezes szorító súllyesztett rögzítőcsavar tripla - polírozott	48,00 €					
	3 alkatrész csatlakoztatásához, alkatrészek súllyesztett kapcsolata, Befogási tartomány kb. 51-57 mm, NEM használható asztalok és U alakú derékszögek összekapcsolására, nem alkalmas ovális furathoz						
Hosszúság: (a)	Ø:	SK:	AM:	AM1:	ZK:	ZK1:	Súly:
67 mm	22 mm	130,00 kN	25,00 Nm	15,00 Nm	6,00 kN	3,00 kN	0,18 kg
2-220595.4	Lemezes szorító súllyesztett rögzítőcsavar négyzeres - polírozott	53,00 €					
	4 alkatrész csatlakoztatásához, alkatrészek súllyesztett kapcsolata, Befogási tartomány kb. 69-75 mm, NEM használható asztalok és U alakú derékszögek összekapcsolására, nem alkalmas ovális furathoz						
Hosszúság: (a)	Ø:	SK:	AM:	AM1:	ZK:	ZK1:	Súly:
85 mm	22 mm	130,00 kN	25,00 Nm	15,00 Nm	6,00 kN	3,00 kN	0,23 kg

SK=Nyírószilárdság; AM=Meghúzási Nyomaték Acél; AM1=Meghúzási Nyomaték Alumínium; ZK=Feszítőerő Acél; ZK1=Feszítőerő Alumínium; A befogási nyomaték az anyagtól függ.



2-220511 2-220513 2-220515

2-220511	Gyorsrögzítő csavar rész nélkül dupla - polírozott	44,00 €
2 alkatrész csatlakoztatásához, ajánlott alumínium profilok rögzítéséhez, O-gyűrűs horony nélkül a sima felületért, NEM használható asztalok és U alakú derékszögek összekapcsolására		
Hosszúság: (a)	Ø:	SK:
83 mm	22 mm	130,00 kN
AM:	AM1:	ZK:
15,00 Nm	6,00 Nm	15,00 kN
Súly:	0,27 kg	
2-220513	Gyorsrögzítő csavar rész nélkül tripla - polírozott	56,00 €
3 alkatrész csatlakoztatásához, ajánlott alumínium profilok rögzítéséhez, O-gyűrűs horony nélkül a sima felületért, NEM használható asztalok és U alakú derékszögek összekapcsolására		
Hosszúság: (a)	Ø:	SK:
101 mm	22 mm	130,00 kN
AM:	AM1:	ZK:
15,00 Nm	6,00 Nm	15,00 kN
Súly:	0,32 kg	
2-220515	Gyorsrögzítő csavar rész nélkül négyszeres - polírozott	67,00 €
4 alkatrész csatlakoztatásához, ajánlott alumínium profilok rögzítéséhez, O-gyűrűs horony nélkül a sima felületért, NEM használható asztalok és U alakú derékszögek összekapcsolására		
Hosszúság: (a)	Ø:	SK:
119 mm	22 mm	130,00 kN
AM:	AM1:	ZK:
15,00 Nm	6,00 Nm	15,00 kN
Súly:	0,37 kg	

SK=Nyírószilárdság; AM=Meghúzási Nyomaték Acél; AM1=Meghúzási Nyomaték Alumínium; ZK=Feszítőerő; A befogási nyomaték az anyagtól függ.



2-220583 2-220584 2-220585

2-220583	Csatlakozó csavar a gallérral dupla - polírozott	23,00 €
2 alkatrész csatlakoztatásához, asztalok, U-derékszögek és alumínium profilok összekapcsolásához, ovális furatokhoz használható, rögzített hosszútávú kapcsolat		
Hosszúság: (a)	Ø:	SK:
55 mm	22 mm	130,00 kN
AM:	AM1:	ZK:
20,00 Nm	20,00 Nm	15,00 kN
Súly:	0,20 kg	
2-220584	Csatlakozó csavar a gallérral tripla - polírozott	29,00 €
3 alkatrész csatlakoztatásához, asztalok, U-derékszögek és alumínium profilok összekapcsolásához, ovális furatokhoz használható, rögzített hosszútávú kapcsolat		
Hosszúság: (a)	Ø:	SK:
73 mm	22 mm	130,00 kN
AM:	AM1:	ZK:
20,00 Nm	20,00 Nm	15,00 kN
Súly:	0,27 kg	
2-220585	Csatlakozó csavar a gallérral négyszeres - polírozott	35,00 €
4 alkatrész csatlakoztatásához, asztalok, U-derékszögek és alumínium profilok összekapcsolásához, ovális furatokhoz használható, rögzített hosszútávú kapcsolat		
Hosszúság: (a)	Ø:	SK:
91 mm	22 mm	130,00 kN
AM:	AM1:	ZK:
20,00 Nm	20,00 Nm	15,00 kN
Súly:	0,30 kg	

SK=Nyírószilárdság; AM=Meghúzási Nyomaték Acél; AM1=Meghúzási Nyomaték Alumínium; ZK=Feszítőerő; A befogási nyomaték az anyagtól függ.



2-AP220528 2-AP220529 2-AP220530

2-AP220528	Süllyesztettfejű csavar rész nélkül dupla - polírozott	34,00 €
2 alkatrész csatlakoztatásához, alkatrészek süllyesztett kapcsolata, csak alumínium profilok rögzítéséhez, az alumínium alkatrészeket csak kézzel szorosan húzza meg		
Hosszúság: (a)	Ø:	SK:
50 mm	22 mm	130,00 kN
AM1:	ZK:	Súly:
6,00 Nm	2,00 kN	0,13 kg
2-AP220529	Süllyesztettfejű csavar rész nélkül tripla - polírozott	41,00 €
3 alkatrész csatlakoztatásához, alkatrészek süllyesztett kapcsolata, csak alumínium profilok rögzítéséhez, az alumínium alkatrészeket csak kézzel szorosan húzza meg		
Hosszúság: (a)	Ø:	SK:
68 mm	22 mm	130,00 kN
AM1:	ZK:	Súly:
6,00 Nm	2,00 kN	0,18 kg
2-AP220530	Süllyesztettfejű csavar rész nélkül négyszeres - polírozott	47,00 €
4 alkatrész csatlakoztatásához, alkatrészek süllyesztett kapcsolata, csak alumínium profilok rögzítéséhez, az alumínium alkatrészeket csak kézzel szorosan húzza meg		
Hosszúság: (a)	Ø:	SK:
86 mm	22 mm	130,00 kN
AM1:	ZK:	Súly:
6,00 Nm	2,00 kN	0,23 kg

SK=Nyírószilárdság; AM1=Meghúzási Nyomaték Alumínium; ZK=Feszítőerő Acél; A befogási nyomaték az anyagtól függ.



2-220524 2-220525 2-220571 2-220573

2-220524	Gyors szorítócsavar rövid rész nélkül dupla - polírozott	41,00 €
2 alkatrész csatlakoztatásához, minimális kiemelkedés, NEM használható asztalok és U alakú derékszögek összekapcsolására, alumínium profilokhoz alkalmas, ovális furatokhoz használható		
Hosszúság: (a)	Ø:	SK:
57 mm	22 mm	130,00 kN
AM:	AM1:	ZK:
15,00 Nm	6,00 Nm	15,00 kN
Súly:	0,16 kg	
2-220525	Gyors szorítócsavar rövid rész nélkül tripla - polírozott	47,00 €
3 alkatrész csatlakoztatásához, minimális kiemelkedés, NEM használható asztalok és U alakú derékszögek összekapcsolására, alumínium profilokhoz alkalmas, ovális furatokhoz használható		
Hosszúság: (a)	Ø:	SK:
75 mm	22 mm	130,00 kN
AM:	AM1:	ZK:
15,00 Nm	6,00 Nm	15,00 kN
Súly:	0,20 kg	
2-220571	Állítható gyorsrögzítő csavar rész nélkül rövid - polírozott	51,00 €
Befogó méret 18 – 36 mm, egyedi lézerrel vágott profilok befogása, alumínium profilokhoz alkalmas, az alumínium alkatrészeket csak kézzel szorosan húzza meg, NEM használható asztalok és U alakú derékszögek összekapcsolására		
Hosszúság: (a)	Ø:	SK:
95 mm	22 mm	130,00 kN
AM1:	ZK:	Súly:
6,00 Nm	15,00 kN	0,40 kg
2-220573	Állítható gyorsrögzítő csavar rész nélkül hosszú - polírozott	61,00 €
Befogó méret 36 – 54 mm, egyedi lézerrel vágott profilok befogása, alumínium profilokhoz alkalmas, az alumínium alkatrészeket csak kézzel szorosan húzza meg, NEM használható asztalok és U alakú derékszögek összekapcsolására		
Hosszúság: (a)	Ø:	SK:
113 mm	22 mm	130,00 kN
AM1:	ZK:	Súly:
6,00 Nm	15,00 kN	0,46 kg

SK=Nyírószilárdság; AM=Meghúzási Nyomaték Acél; AM1=Meghúzási Nyomaték Alumínium; ZK=Feszítőerő; A befogási nyomaték az anyagtól függ.



Részletes információk a termékekről a következő címen:
www.siegmund.com/F-profile



2-220510	Gyorsrögzítő csavar rövid - polírozott	44,00 €
2 alkatrész csatlakoztatásához, NEM használható asztalok és U alakú derékszögek összekapcsolására		
Hosszúság: (a)	Ø:	SK:
83 mm	22 mm	130,00 kN
		AM:
		AM1:
		ZK:
		Súly:
		15,00 kN
		0,27 kg
2-220532	Univerzális csavar rövid - polírozott	48,00 €
2 alkatrész csatlakoztatásához, Befogási tartomány 33-39 mm, NEM használható asztalok és U alakú derékszögek összekapcsolására		
Hosszúság: (a)	Ø:	SK:
93 mm	22 mm	150,00 kN
		AM:
		AM1:
		ZK:
		Súly:
		15,00 Nm
		6,00 Nm
		15,00 kN
		0,35 kg
2-220533	Univerzális csavar hosszú - polírozott	54,00 €
3 alkatrész csatlakoztatásához, Befogási tartomány 51-57 mm, NEM használható asztalok és U alakú derékszögek összekapcsolására		
Hosszúság: (a)	Ø:	SK:
111 mm	22 mm	130,00 kN
		AM:
		AM1:
		ZK:
		Súly:
		15,00 Nm
		6,00 Nm
		15,00 kN
		0,41 kg

SK=Nyírószilárdság; AM=Meghúzási Nyomaték Acél; AM1=Meghúzási Nyomaték Alumínium; ZK=Feszítőerő; A befogási nyomaték az anyagtól függ.



2-220528	Süllyesztettfejű csavar rövid - polírozott	41,00 €
2 alkatrész csatlakoztatásához, NEM használható asztalok és U alakú derékszögek összekapcsolására, alkatrészek süllyesztett kapcsolata, nem alkalmas alumínium profilokhoz, nem alkalmas ovális furathoz		
Hosszúság: (a)	Ø:	SK:
49 mm	22 mm	130,00 kN
		AM:
		AM1:
		ZK:
		Súly:
		15,00 Nm
		-
		6,00 kN
		0,12 kg
2-220529	Süllyesztettfejű csavar hosszú - polírozott	47,00 €
3 alkatrész csatlakoztatásához, NEM használható asztalok és U alakú derékszögek összekapcsolására, alkatrészek süllyesztett kapcsolata, nem alkalmas alumínium profilokhoz, nem alkalmas ovális furathoz		
Hosszúság: (a)	Ø:	SK:
67 mm	22 mm	130,00 kN
		AM:
		AM1:
		ZK:
		Súly:
		15,00 Nm
		-
		6,00 kN
		0,16 kg

SK=Nyírószilárdság; AM=Meghúzási Nyomaték Acél; AM1=Meghúzási Nyomaték Alumínium; ZK=Feszítőerő; A befogási nyomaték az anyagtól függ.

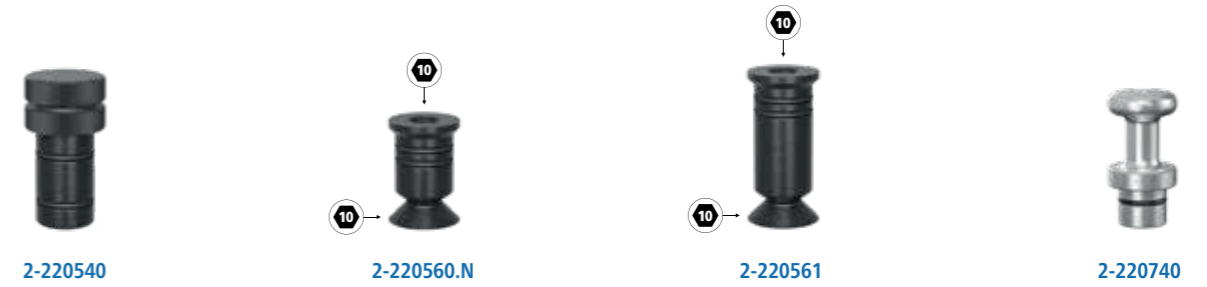

2-220540	Pozícionáló csavar - polírozott	14,00 €
költséghatékonyan helyettesíti a második rögzítőcsavart, NEM használható asztalok és U alakú derékszögek összekapcsolására		
Hosszúság: (a)	Ø:	SK:
56 mm	22 mm	-
		AM:
		ZK:
		Súly:
		0,21 kg
2-220560.N	Süllyesztettfejű csavar rövid - nitridált	19,00 €
2 alkatrész csatlakoztatásához, asztalok és U-alakú derékszögek összekapcsolásához, nem alkalmas alumínium profilokhoz, nem alkalmas ovális furathoz, rögzített hosszútávú kapcsolat		
Hosszúság: (a)	Ø:	SK:
36 mm	22 mm	120,00 kN
		AM:
		AM1:
		ZK:
		Súly:
		15,00 Nm
		6,00 kN
		0,06 kg
2-220561	Süllyesztettfejű csavar hosszú - polírozott	25,00 €
3 alkatrész csatlakoztatásához, asztalok és U-alakú derékszögek összekapcsolásához, nem alkalmas alumínium profilokhoz, nem alkalmas ovális furathoz, rögzített hosszútávú kapcsolat		
Hosszúság: (a)	Ø:	SK:
54 mm	22 mm	120,00 kN
		AM:
		AM1:
		ZK:
		Súly:
		15,00 Nm
		6,00 kN
		0,12 kg
2-220740	Mágneses csavar 60 - Alumínium	22,00 €
szárhossz 18 mm, szorítás szerszámok használata nélkül, nyomásérzékeny alkatrészekhez vagy olyan esetekben használható, amikor az ellentartás nem lehetséges		
Hosszúság: (a)	Ø:	SK:
60 mm	22 mm	-
		AM:
		AM1:
		ZK:
		Súly:
		-
		0,06 kg

SK=Nyírószilárdság; AM=Meghúzási Nyomaték Acél; ZK=Feszítőerő; A befogási nyomaték az anyagtól függ.

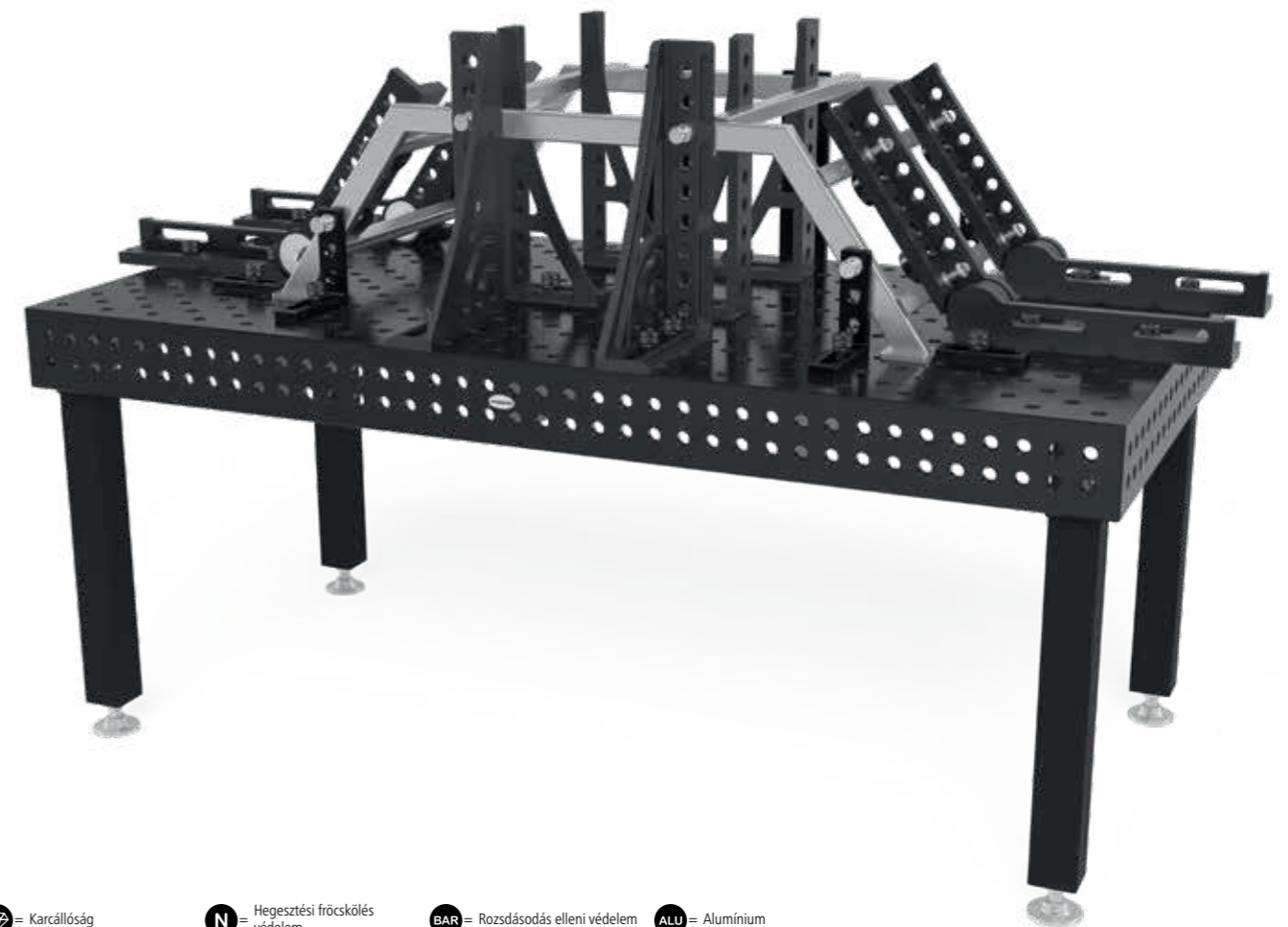

= Karcállóság = Hegesztési fröcskölés védelem = Rozsdásodás elleni védelem = Alumínium

• = Termék raktáron van

○ = Termék rendelés után kerül legyártásra

Magyarázat 3 oldalon www.siegmund.com 147



Részletes információk a termékekről a következő címen:
www.siegmund.com/F-bolt22

» Innovatív megoldások a munkadarabok szorítására és rögzítésére a Siegmund hegesztőasztalokon.



Különböző méretek és stílusok

Legyen szó klasszikus szorítókról vagy gyors befogó változatokról – Siegmund minden projekthez megfelelő rögzítő elemeket kínál. Válasszon a különböző méretek, típusok és fogantyúk közül.

Gyors és egyszerű kezelés

Néhány egyszerű lépéssel elhelyezheti a Siegmund szorítókat és a gyorsan cserélhető szorítókat az asztalok furataiban, és befoghatja a munkadarabokat.

Prizmák és tartalékalkatrészek

Különböző prizmákat és alkatrészeket kínálunk különböző szorítókhöz. Például poliamid prizmák rozsdamentes acél munkákhoz vagy hosszabb vízszintes / függőleges rudak nagyobb munkadarabok áthidalására.

Online elérhető kiegészítők:
www.siegmund.com/F-clamp22

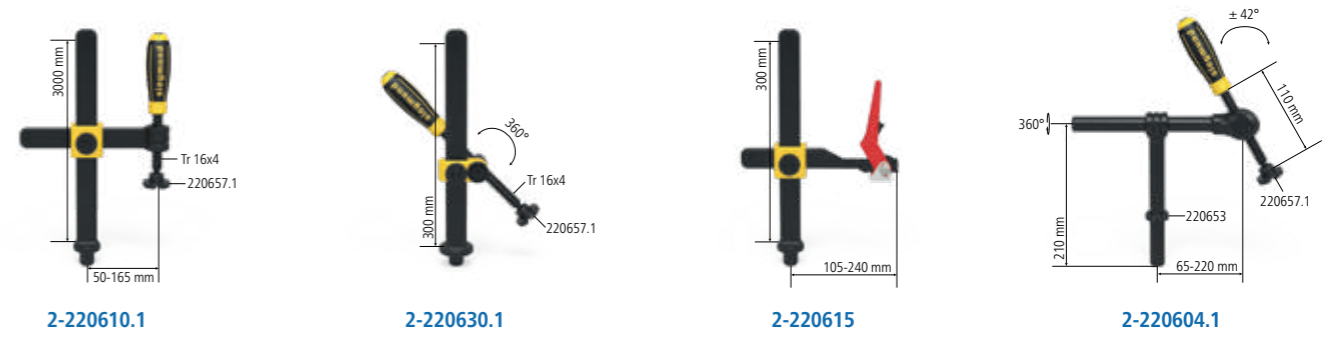
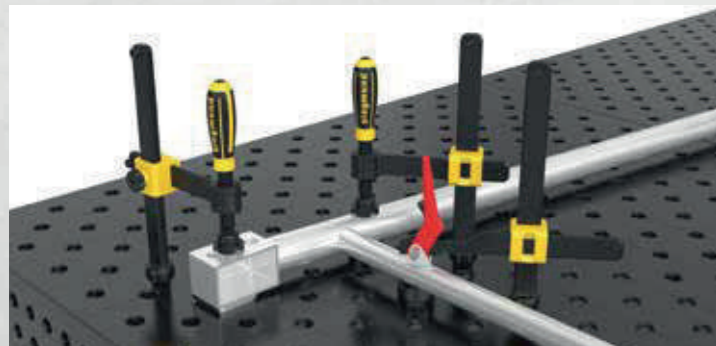

2-220610.1	Professional Csavaros szorító - polírozott / nitridált	68,00 €
	cserélhető prizma, Golyótartó orsó átmérője 10 mm, Függőleges rúd megerősített anyagból	
	maximális tartóerő Szélesség: (b) Magasság: (c) Súly:	
	3,5 kN 220 mm 300 mm 2,70 kg	
2-220630.1	Professional Csavaros szorító 45°/90° - nitridált	64,00 €
	cserélhető prizma, Golyótartó orsó átmérője 10 mm, fokozatmentesen forgatható 0° és 360° között, Függőleges rúd megerősített anyagból	
	maximális tartóerő Szélesség: (b) Magasság: (c) Súly:	
	3,5 kN - 300 mm 2,21 kg	
2-220615	Professional gyorsfeszítés szorító - polírozott / nitridált	103,00 €
	Függőleges rúd megerősített anyagból	
	maximális tartóerő Szélesség: (b) Magasság: (c) Súly:	
	3,5 kN 275 mm 300 mm 2,70 kg	
2-220604.1	Csőbilincs univerzális - polírozott / nitridált	75,00 €
	cserélhető prizma, Golyótartó orsó átmérője 10 mm, szorítás +/- 42° szögben, rögzítés beállító gyűrűvel	
	maximális tartóerő Szélesség: (b) Magasság: (c) Súly:	
	1,4 kN 265 mm 210 mm 1,91 kg	



2-220618	Menetes persely - polírozott	8,00 €
	220610.1-höz, trapézmenet 16 x 4 mm S22 rendszerű szorító orsóhoz, minden rendszer furatában használható	
	Magasság: (c) Ø: Súly:	
	22 mm 24 mm 0,03 kg	
2-220650	Duo prizma Ø 40 - polírozott	18,00 €
	10 mm-es golyós orsóhoz, kompatibilis a 22 mm-es furatokkal és bilincsekkel	
	Magasság: (c) Ø: Súly:	
	27 mm 40 mm 0,13 kg	
2-220650.A	Duo prizma Ø 40 - Alumínium	20,00 €
ALU	10 mm-es golyós orsóhoz, kompatibilis a 22 mm-es furatokkal és bilincsekkel	
	Magasság: (c) Ø: Súly:	
	27 mm 40 mm 0,06 kg	
2-220650.PA	Duo prizma Ø 40 - Poliamid	19,00 €
PA	10 mm-es golyós orsóhoz, kompatibilis a 22 mm-es furatokkal és bilincsekkel, karcolásra érzékeny felületekhez	
	Magasság: (c) Ø: Súly:	
	27 mm 40 mm 0,02 kg	

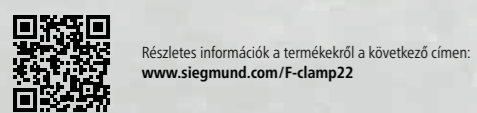



2-220657.1



2-220658.E



2-220659.PA

2-220657.1	Prizma csavaros szorítóhoz - polírozott	10,00 € •
10 mm-es golyós orsóhoz, kompatibilis a 22 mm-es furatokkal és bilincsekkel		
Magasság: (c)	Ø:	Súly:
20 mm	40 mm	0,05 kg
2-220658.E	Prizma csavaros szorítóhoz - Rozsdamentes acél	14,00 € •
10 mm-es golyós orsóhoz, kompatibilis a 22 mm-es furatokkal és bilincsekkel, karcálló felületekhez (rozsdamegelőzése)		
Magasság: (c)	Ø:	Súly:
20 mm	40 mm	0,04 kg
2-220659.PA	Prizma csavaros szorítóhoz - Poliamid	9,00 € •
10 mm-es golyós orsóhoz, kompatibilis a 22 mm-es furatokkal és bilincsekkel, karcolásra érzékeny felületekhez		
Magasság: (c)	Ø:	Súly:
20 mm	40 mm	0,01 kg

PA



2-220706



2-220707

2-220706	Gyorsszorító 100	70,00 € •	
Szorítókar hossza: 100 mm, Szorítási tartomány: 0-100 mm, Szerelés a rendszerfuratokba			
Hosszúság: (a)	Szélesség: (b)	Magasság: (c)	Súly:
340 mm	30 mm	150 mm	1,20 kg
2-220707	Gyorsszorító 160	70,00 € •	
Szorítókar hossza: 160 mm, Szorítási tartomány: 0-140 mm, Szerelés a rendszerfuratokba			
Hosszúság: (a)	Szélesség: (b)	Magasság: (c)	Súly:
360 mm	30 mm	150 mm	1,20 kg

NEW

NEW



Részletes információk a termékekről a következő címen:
www.siegmund.com/F-clamp22



PA = Poliamid

• = Termék raktáron van

○ = Termék rendelés után kerül legyártásra

Stabil felületek mindenféle csőhöz és alkatrészhez prizmákkal és támaszokkal Siegmundtól.



Csőekkel való munkavégzés

A prizmák stabil támasztófelületeket hoznak létre mindenféle cső számára. Mindegyik prizma egy becsavart gallérral van ellátva, amely lehetővé teszi a rendszer furataihoz való rögzítést. A gallért egyszerűen le lehet csavarni a szabad elhelyezés érdekében, a furatoktól függetlenül. Válasszon a különböző átmérők és támasztó szögbeállítók közül.

Különböző anyagok

Mindegyik prizma-nitridált (hegesztési fröccsenés ellen védett), alumínium (rozsdamentes acél feldolgozás) és poliamid (alumínium és rozsdamentes acél feldolgozás) változatban kapható.

Hosszabbítás és egyensúly

A tartóelemek a prizmák vagy más alkatrészek, például szorítókhoz, meghosszabbításaként vagy a magasságkülönbségek ellensúlyozására használhatók.

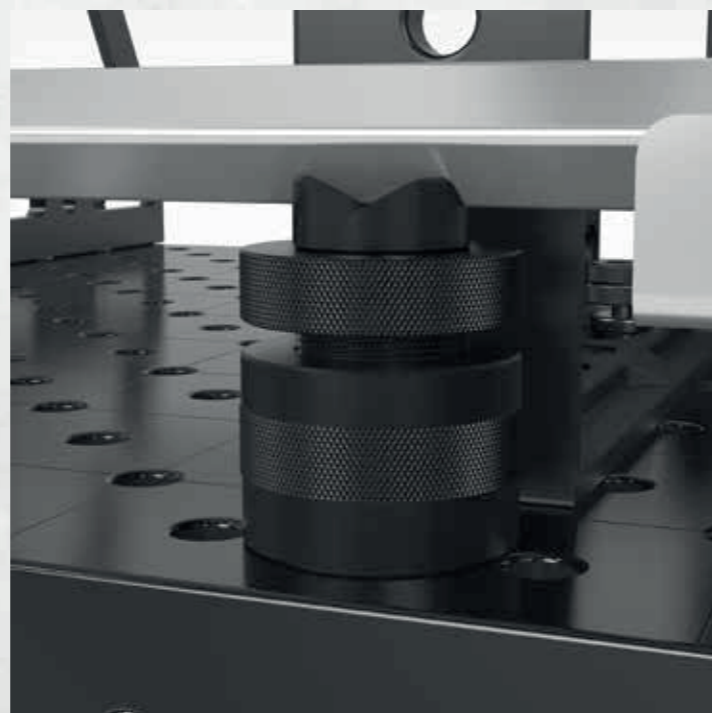
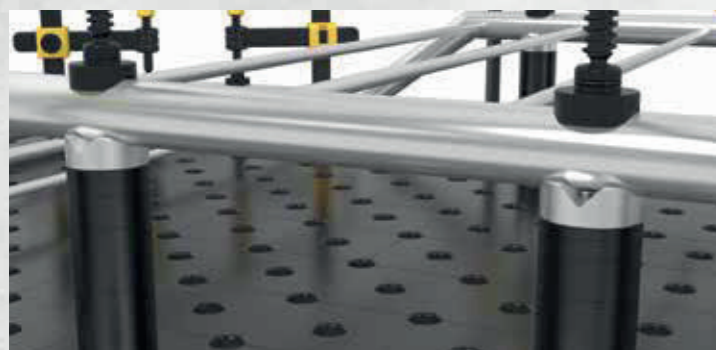

2-220648.1



2-220648.1.A



2-220648.1.PA



2-220645.1



2-220645.1.A



2-220645.1.PA

2-220648.1	Prizma Ø 50 135° menetes szárral - polírozott	31,00 €
	a M10-es menet például prizma hosszabbítóhoz, cikkszám: 220649, Ø 80 mm-es csövekig	
	Magasság: (c) Ø: Súly:	
	20 mm 50 mm 0,26 kg	
2-220648.1.A	Prizma Ø 50 135° menetes szárral - Alumínium	36,00 €
●	a M10-es menet például prizma hosszabbítóhoz, cikkszám: 220649, Ø 80 mm-es csövekig	
	Magasság: (c) Ø: Súly:	
	20 mm 50 mm 0,16 kg	
2-220648.1.PA	Prizma Ø 50 135° menetes szárral - Poliamid	40,00 €
●	a M10-es menet például prizma hosszabbítóhoz, cikkszám: 220649, karcolásra érzékeny felületekhez, Ø 80 mm-es csövekig	
	Magasság: (c) Ø: Súly:	
	20 mm 50 mm 0,08 kg	
2-220645.1	Variálható prizma Ø 50 90° / 120° menetes szárral - polírozott	42,00 €
	a M10-es menet például prizma hosszabbítóhoz, cikkszám: 220649, kerek és szögletes csövekhez Ø 50 mm-ig	
	Magasság: (c) Ø: Súly:	
	20 mm 50 mm 0,30 kg	
2-220645.1.A	Variálható prizma Ø 50 90° / 120° menetes szárral - Alumínium	42,00 €
●	a M10-es menet például prizma hosszabbítóhoz, cikkszám: 220649, kerek és szögletes csövekhez Ø 50 mm-ig	
	Magasság: (c) Ø: Súly:	
	20 mm 50 mm 0,15 kg	
2-220645.1.PA	Variálható prizma Ø 50 90° / 120° menetes szárral - Poliamid	42,00 €
●	a M10-es menet például prizma hosszabbítóhoz, cikkszám: 220649, karcolásra érzékeny felületekhez, kerek és szögletes csövekhez Ø 50 mm-ig	
	Magasság: (c) Ø: Súly:	
	20 mm 50 mm 0,08 kg	



2-220651.1



2-220651.1.A



2-220651.1.PA

2-220651.1	Prizma Ø 60 135° menetes szárral - polírozott	34,00 €
	a M10-es menet például prizma hosszabbítóhoz, cikkszám: 220649, Ø 80 mm-es csövekig	
	Magasság: (c) Ø: Súly:	
	30 mm 60 mm 0,58 kg	
2-220651.1.A	Prizma Ø 60 135° menetes szárral - Alumínium	40,00 €
●	a M10-es menet például prizma hosszabbítóhoz, cikkszám: 220649, Ø 80 mm-es csövekig	
	Magasság: (c) Ø: Súly:	
	30 mm 60 mm 0,32 kg	
2-220651.1.PA	Prizma Ø 60 135° menetes szárral - Poliamid	42,00 €
●	a M10-es menet például prizma hosszabbítóhoz, cikkszám: 220649, karcolásra érzékeny felületekhez, Ø 80 mm-es csövekig	
	Magasság: (c) Ø: Súly:	
	30 mm 60 mm 0,13 kg	

● = Alumínium

● = Poliamid

● = Termék raktáron van

○ = Termék rendelés után kerül legyártásra



Részletes információk a termékekről a következő címen:
www.siegmund.com/F-prism22

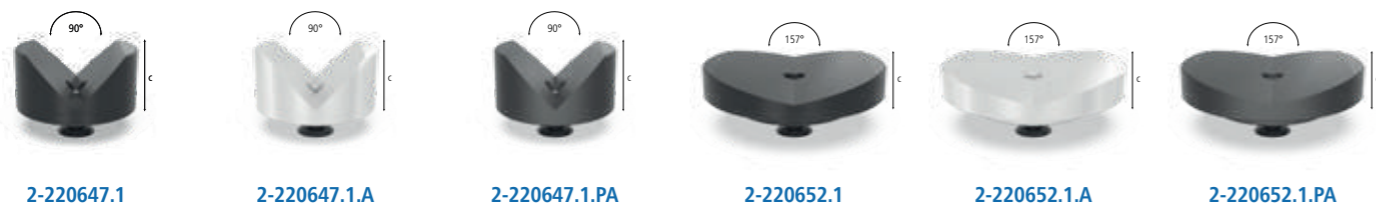

2-220647.1	Prizma Ø 80 90° menetes szárral - polírozott	42,00 €
a M10-es menet például prizma hosszabbítóhoz, cikkszám: 220649, kerek és szögletes csövekhez Ø 100 mm-ig		
Magasság: (c)	Ø:	Súly:
40 mm	80 mm	1,07 kg
2-220647.1.A	Prizma Ø 80 90° menetes szárral - Alumínium	48,00 €
	a M10-es menet például prizma hosszabbítóhoz, cikkszám: 220649, kerek és szögletes csövekhez Ø 100 mm-ig	
Magasság: (c)	Ø:	Súly:
40 mm	80 mm	0,57 kg
2-220647.1.PA	Prizma Ø 80 90° menetes szárral - Poliamid	51,00 €
	a M10-es menet például prizma hosszabbítóhoz, cikkszám: 220649, karcolásra érzékeny felületekhez, kerek és szögletes csövekhez Ø 100 mm-ig	
Magasság: (c)	Ø:	Súly:
40 mm	80 mm	0,20 kg
2-220652.1	Prizma Ø 120 157° menetes szárral - polírozott	54,00 €
a M10-es menet például prizma hosszabbítóhoz, cikkszám: 220649, Ø 400 mm-es csövekig		
Magasság: (c)	Ø:	Súly:
30 mm	120 mm	1,74 kg
2-220652.1.A	Prizma Ø 120 157° menetes szárral - Alumínium	70,00 €
	a M10-es menet például prizma hosszabbítóhoz, cikkszám: 220649, Ø 400 mm-es csövekig	
Magasság: (c)	Ø:	Súly:
30 mm	120 mm	0,91 kg
2-220652.1.PA	Prizma Ø 120 157° menetes szárral - Poliamid	76,00 €
	a M10-es menet például prizma hosszabbítóhoz, cikkszám: 220649, karcolásra érzékeny felületekhez, Ø 400 mm-es csövekig	
Magasság: (c)	Ø:	Súly:
30 mm	120 mm	0,30 kg



2-220822	Csavartámaszték Ø 80 - polírozott	65,00 €
finombeállítási magasság az 75-110 mm tartományban, kombinálható a 220821 támasztókészlettel és a prizma meghosszabbítással		
Magasság: (c)	Ø:	Súly:
75 - 110 mm	80 mm	2,44 kg
2-220824	Magasságban állítható támasztó skálával - polírozott	51,00 €
	tartalmazza Készletcsavar, állítható magasság 20-105 mm között, menetes szár prizmákkal való csatlakozáshoz	
Magasság: (c)	Ø:	Súly:
134 mm	45 mm	0,52 kg



2-220649	Prizma hosszabbító 25 - polírozott	10,00 €
kompatibilis a prizmákkal, a 220821 támasztókészlettel és a 220822 csavartámaszsal		
Hosszúság: (a)	Ø:	Súly:
25 mm	22 mm	0,07 kg
2-220649.1	Prizma hosszabbító 50 - polírozott	19,00 €
kompatibilis a prizmákkal, a 220821 támasztókészlettel és a 220822 csavartámaszsal		
Hosszúság: (a)	Ø:	Súly:
50 mm	22 mm	0,14 kg
2-220649.2	Prizma hosszabbító 100 - polírozott	23,00 €
kompatibilis a prizmákkal, a 220821 támasztókészlettel és a 220822 csavartámaszsal		
Hosszúság: (a)	Ø:	Súly:
100 mm	22 mm	0,28 kg
2-220649.3	Prizma hosszabbító 150 - polírozott	26,00 €
kompatibilis a prizmákkal, a 220821 támasztókészlettel és a 220822 csavartámaszsal		
Hosszúság: (a)	Ø:	Súly:
150 mm	22 mm	0,42 kg



2-220669	Prizma csavar gallér süllyesztett csavarral - polírozott	8,00 €
prizma furatokba szereléséhez		
Hosszúság: (a)	Magasság: (c)	Ø:
12 mm	-	22 mm
Súly: 0,04 kg		
2-220821	Távtartó készlet 11-darabos készlet - polírozott	53,00 €
1-100 mm magasságkülönbség kompenzálása, M10-es menettel		
Hosszúság: (a)	Magasság: (c)	Ø:
-	125 mm	50 mm
Súly: 2,01 kg		
2-220821.1	Támasztó torony - polírozott	26,00 €
különböző támasztó felületek, M10-es menettel		
Hosszúság: (a)	Magasság: (c)	Ø:
-	125 mm	50 mm
Súly: 0,39 kg		
2-220821.2	Távtartó készlet	26,00 €
gyűrűméretek: 1 / 2 / 3 / 4 / 5 / 10 / 20 / 40 / 50 mm, 1/10" 2,54 mm		
Hosszúság: (a)	Magasság: (c)	Ø:
-	-	50 mm
Súly: 1,62 kg		



Részletes információk a termékekről a következő címen:
www.siegmund.com/F-prism22

» Siegmund kiegészítők – gyakorlati megoldások amelyek megkönnyítik mindennapi munkáját.



Praktikus kiegészítők

Minden területen kínálunk megoldásokat – a legkisebbeknél is. Nem számít, hogy rugalmas pozicionálható égőtartót keres-e a hegesztőpisztolyához, vagy két munkaterületet szeretne létrehozni egy hegesztőasztalon. Gyakorlati kiegészítőink számos lehetőséget kínálnak.

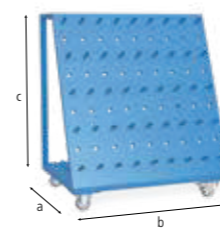
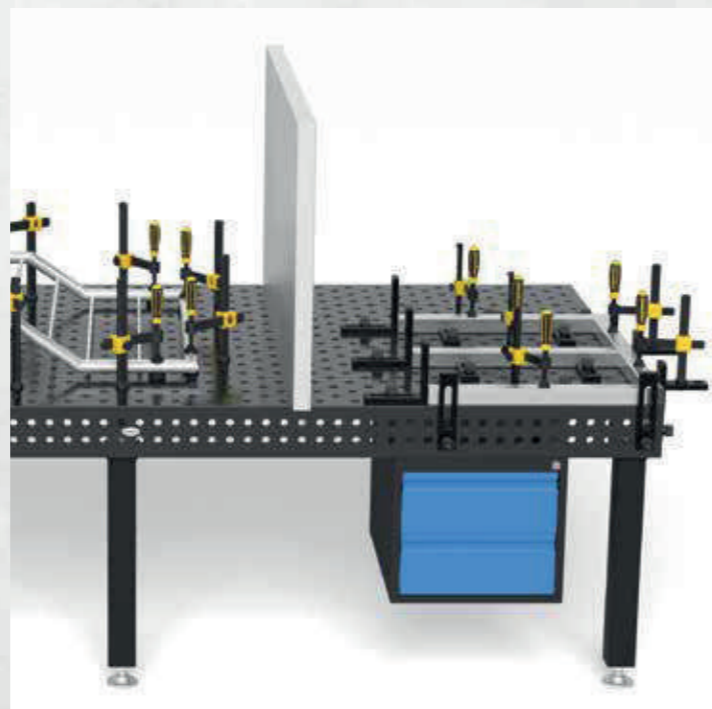

2-220910

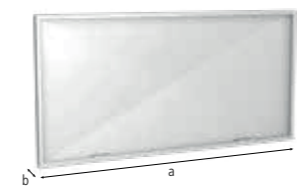

2-280980



2-220820



2-220820.10

2-220910	Szerszámkocsi - homokszórt	793,00 €
Max. összes súly 240 kg		
Hosszúság: (a)	Szélesség: (b)	Magasság: (c)
650 mm	900 mm	1.020 mm
Ø:	Súly:	
-	50,00 kg	
2-280980	Hegesztő védőfal	213,00 €
felszerelés 2 csavarral (16: 000520, 22: 002822, 28: 280511), gyártással kapcsolatosan nem karcálló, egyedi színekben felár mellett rendelhető		
Hosszúság: (a)	Szélesség: (b)	Magasság: (c)
1.600 mm	50 mm	800 mm
Ø:	Súly:	
-	23,00 kg	
2-220820	Kefe Ø 24 védőkupakkal	20,00 €
furatok tisztításához		
Hosszúság: (a)	Szélesség: (b)	Magasság: (c)
-	-	-
Ø:	Súly:	
24 mm	0,06 kg	
2-220820.10	Kefe Ø 24 Furathoz / 10 darabos csomag	64,00 €
furatok tisztításához		
Hosszúság: (a)	Szélesség: (b)	Magasság: (c)
-	-	-
Ø:	Súly:	
24 mm	0,06 kg	



2-220852



2-220920



2-000810

2-220852	Hatszögkulcs Méretek 5	17,00 €
sárga		
Magasság: (c)	Súly:	
-	0,09 kg	
2-220920	Hegesztőpisztoly tartó - polírozott	26,00 €
elhelyezhető a furatban		
Magasság: (c)	Súly:	
200 mm	0,36 kg	
2-000810	Földelés Komfort	51,00 €
garantálja a hegesztőasztal 100% -os érintkezését, Szerelés a rendszerfuratokba, Terhelési kapacitása 500 Amper, Kábel keresztmetszete 70-95 mm ² .		
Magasság: (c)	Súly:	
-	0,66 kg	





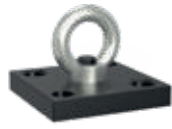



Részletes információk a termékekről a következő címen:
www.siegmund.com/F-accessories22



2-000830.N



2-000835.N

2-000830.N	Emelőfül rögzítőlemezzel - nitridált	62,00 € •	
  	terhelhetősége 1800 kg (2x 280511-zel), terhelhetőség 1000 kg (2x 002822-zel), a hegesztőasztalok és a Siegmund nehéz alkatrészeinek biztonságos szállításához, fontolja meg a cikk további használati útmutatásait az interneten!		
Hosszúság: (a)	Szélesség: (b)	Magasság: (c)	Súly:
150 mm	150 mm	25 mm	4,70 kg
2-000835.N	Emelőfül - nitridált	110,00 € •	
  	terhelhetőség 2500 kg (2x 280511-zel), terhelhetőség 1000 kg (2x 002822-zel), terhelhetősége 700 kg (2x 160511-zel), a hegesztőasztalok és a Siegmund nehéz alkatrészeinek biztonságos szállításához, fontolja meg a cikk további használati útmutatásait az interneten!		
Hosszúság: (a)	Szélesség: (b)	Magasság: (c)	Súly:
200 mm	100 mm	165 mm	4,50 kg

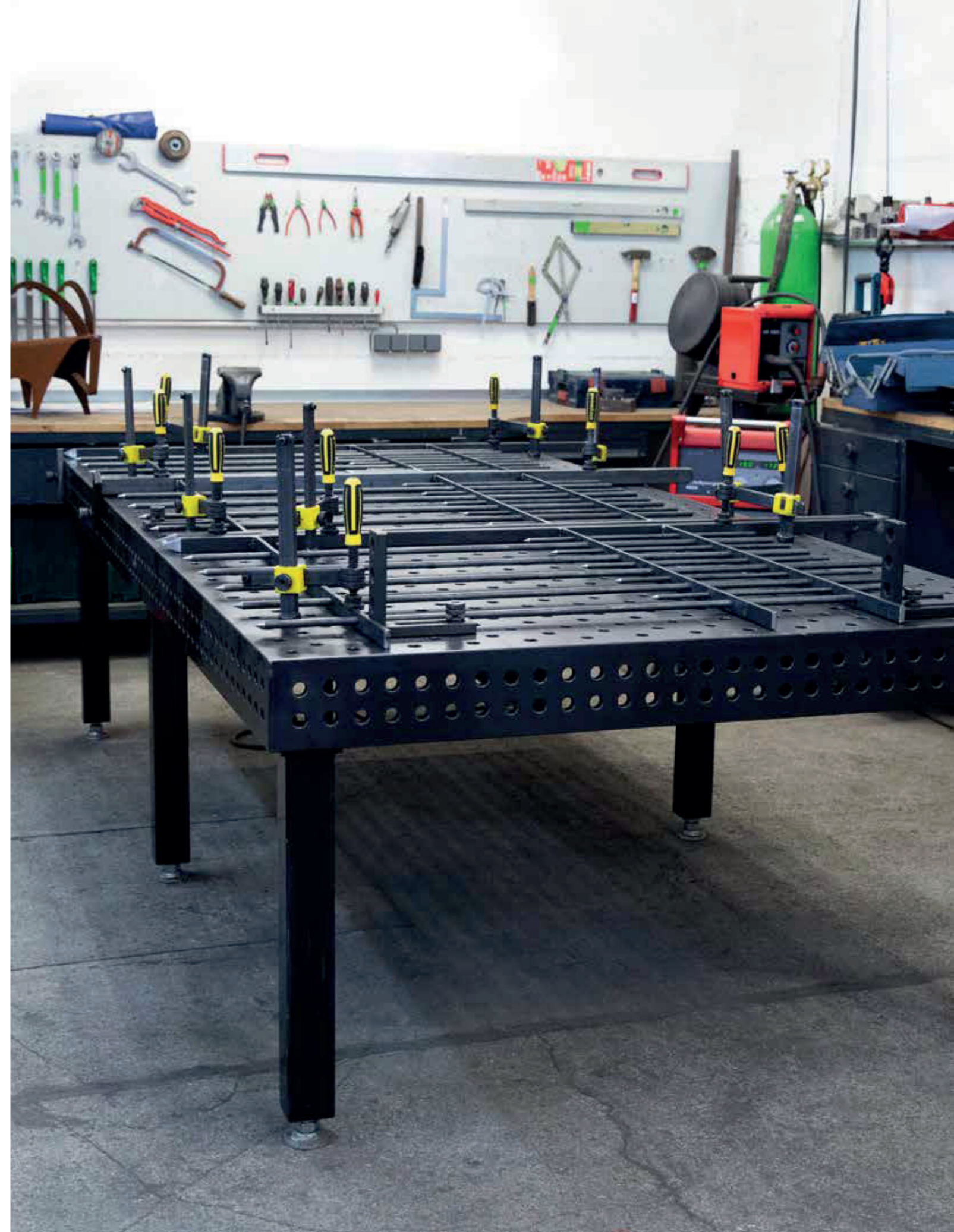

Részletes információk a termékekről a következő címen:
www.siegmund.com/F-accessories22

 = Karcállóság

 = Hegesztési fröcskölés védelem

 = Rozsdásodás elleni védelem

• = Termék raktáron van

○ = Termék rendelés után kerül legyártásra

» Sokoldalú rögzítési lehetőségek a Siegmund végállítók könnyű kezelhetőségével.

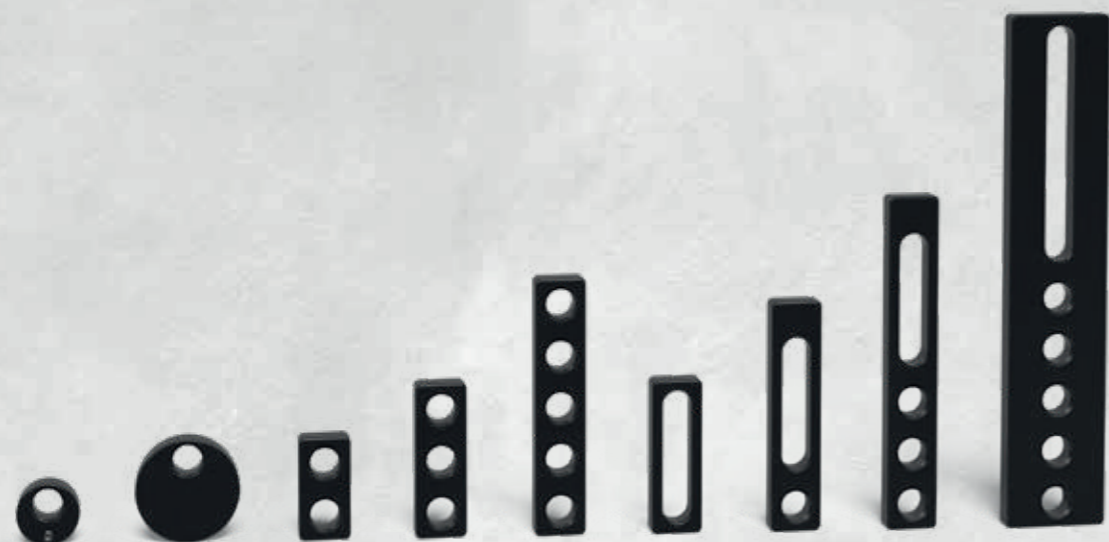

Különböző méretek és stílusok

Akár kevés a hely, akár a nagy alkatrészekkel dolgozik – válasszon a hosszúságok széles választéka közül. Szinte az összes eszközünk nitridált és kopásmentes, korrózióálló és tartós felületet kínál.

Gyors és egyszerű kezelés

A rendszerfuratok és a hosszúságú furatok kombinációja fix és változtatható rögzítési lehetőségeket kínál. Számos eszközünk rendelkezik a pontos pozicionáláshoz méretekkel. Gyorsan rögzíthető csavarjainkat hegesztőasztalokra, ütközőkre és négyzetekre történő rögzítéshez ajánljuk.

Lekerekített sarkok és élek

A sarkok és élek sugara jó élvédelmet nyújt a tartozékoknak. Ez csökkenti az alkatrészek vagy más Siegmund tartozékok károsodását az összeszerelés során, valamint csökkenti a sérülések kockázatát belső és külső szállítás során.

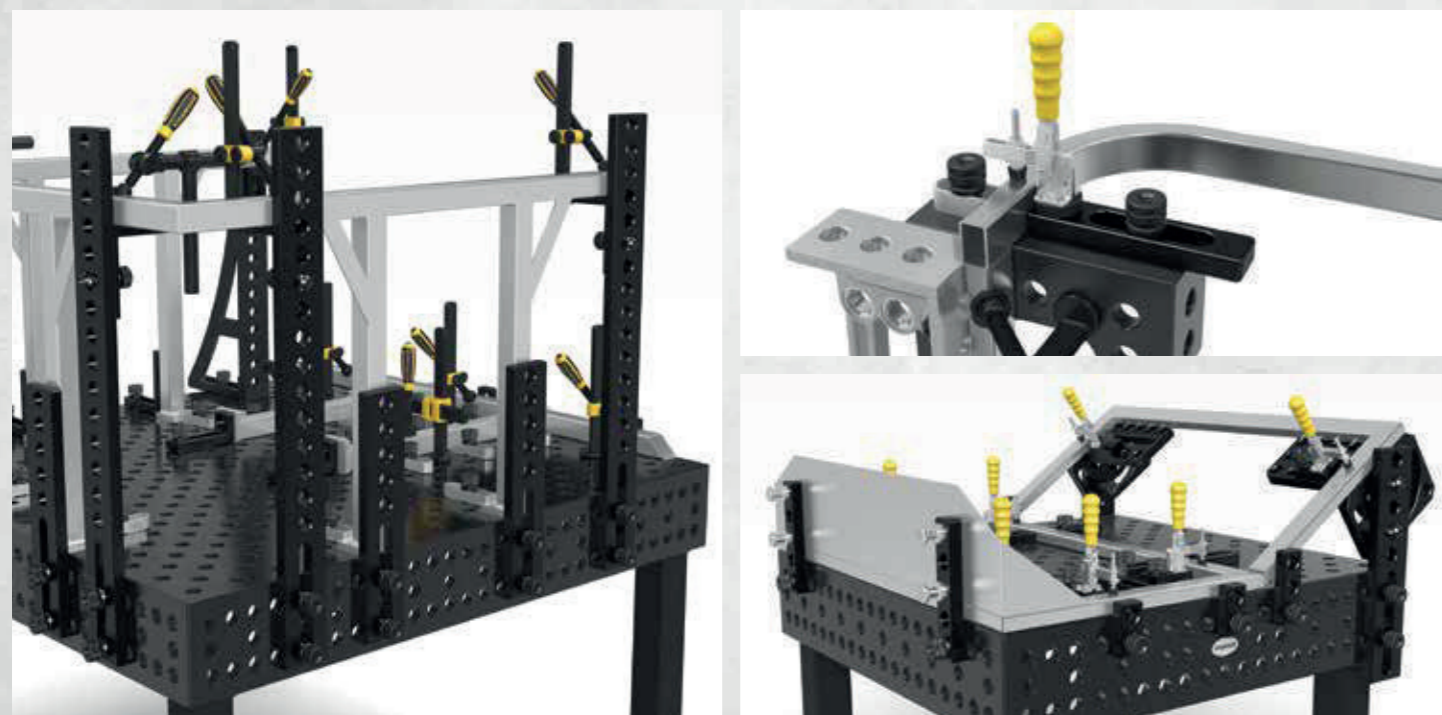

2-280401.N



2-280402.N



2-280403.N

2-280401.N	Excentrikus végállító Ø 60 - nitridált	23,00 € •
	alkalmazható olyan esetekben ahol helyhiány van, végtelen csavarás	
	Ø: 60 mm MS: (d) 25 mm Súly: 0,42 kg	
2-280402.N	Excentrikus végállító Ø 60 M10-es menettel - nitridált	28,00 € •
	földelés csatlakoztatásához, végtelen csavarás	
	Ø: 60 mm MS: (d) 25 mm Súly: 0,41 kg	
2-280403.N	Excentrikus végállító Ø 100 - nitridált	28,00 € •
	Támaszként is használható, végtelen csavarás	
	Ø: 100 mm MS: (d) 25 mm Súly: 1,40 kg	

MS=Anyag vastagság;

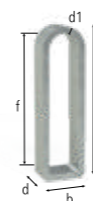

2-280416



2-280412



2-280410.N



2-280410.A

2-280416	Flex végállító 25x140 Acél - galvanizált	25,00 € •
	ovális furat, alkalmazható olyan esetekben ahol helyhiány van	
	Hosszúság: (a) 140 mm Szélesség: (b) 40 mm MS: (d) 25 mm WS: 6 mm VB: 100 mm Súly: 0,37 kg	
2-280412	Flex végállító 25x156 - Alumínium	24,00 € •
	ovális furat, rozsdamentes acél feldolgozásához, alkalmazható olyan esetekben ahol helyhiány van	
	Hosszúság: (a) 156 mm Szélesség: (b) 52 mm MS: (d) 25 mm WS: 12 mm VB: 100 mm Súly: 0,30 kg	
2-280410.N	Univerzális végállító 150 L - nitridált	41,00 € •
	ovális furat	
	Hosszúság: (a) 150 mm Szélesség: (b) 50 mm MS: (d) 25 mm WS: - VB: 100 mm Súly: 0,78 kg	
2-280410.A	Univerzális végállító 150 L - Alumínium	43,00 € •
	ovális furat, rozsdamentes acél feldolgozásához	
	Hosszúság: (a) 150 mm Szélesség: (b) 50 mm MS: (d) 25 mm WS: - VB: 100 mm Súly: 0,30 kg	

MS=Anyag vastagság; WS=falvastagság; VB=beállítási határ;



Részletes információk a termékekről a következő címen:
www.siegmund.com/F-stop28

= Karcállóság

= Hegesztési fröcskölés védelem

= Rozsdásodás elleni védelem

= Alumínium

= skála

• = Termék raktáron van

○ = Termék rendelés után kerül legyártásra

Magyarázat 3 oldalon



2-280420.N



2-280420.A



2-280410.1.N



2-280410.2.N

2-280420.N	Univerzális végállító 225 L - nitridált	62,00 € •
	prizmákkal és adapterekkel kombinálható	
Hosszúság: (a)	Szélesség: (b)	MS: (d) VB: Súly:
225 mm	50 mm	25 mm 100 mm 1,40 kg
2-280420.A	Univerzális végállító 225 L - Alumínium	62,00 € •
	rozsdamentes acél feldolgozásához, prizmákkal és adapterekkel kombinálható	
Hosszúság: (a)	Szélesség: (b)	MS: (d) VB: Súly:
225 mm	50 mm	25 mm 100 mm 0,55 kg
2-280410.1.N	Univerzális végállító 200 L - nitridált	48,00 € •
	ovális furat	
Hosszúság: (a)	Szélesség: (b)	MS: (d) VB: Súly:
200 mm	50 mm	25 mm 150 mm 1,00 kg
2-280410.2.N	Univerzális végállító 250 L - nitridált	51,00 € •
	ovális furat	
Hosszúság: (a)	Szélesség: (b)	MS: (d) VB: Súly:
250 mm	50 mm	25 mm 200 mm 1,20 kg

MS=Anyag vastagság; VB=beállítási határ;



2-280421



2-280426.N

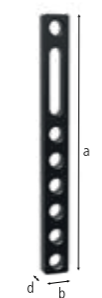

2-280427.N

2-280421	Univerzális végállító 225 L FDS rugós tartóval - polírozott	62,00 € •
	rugós tartóval	
Hosszúság: (a)	Szélesség: (b)	MS: (d) VB: Súly:
225 mm	50 mm	25 mm 100 mm 1,40 kg
2-280426.N	Univerzális végállító 300 - nitridált	62,00 € •
	3 rendszerfurat	
Hosszúság: (a)	Szélesség: (b)	MS: (d) VB: Súly:
300 mm	50 mm	25 mm 100 mm 1,85 kg
2-280427.N	Univerzális végállító 500 - nitridált	83,00 € •
	7 rendszerfurat	
Hosszúság: (a)	Szélesség: (b)	MS: (d) VB: Súly:
500 mm	50 mm	25 mm 100 mm 3,30 kg

MS=Anyag vastagság; VB=beállítási határ;



2-280407.N



2-280408.N



2-280409.N

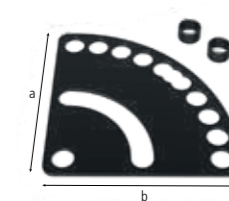

2-280455.N

2-280407.N	Univerzális végállító 100 - nitridált	26,00 € •
	2 rendszerfurat, furattávolság 50 mm	
Hosszúság: (a)	Szélesség: (b)	MS: (d) Súly:
100 mm	50 mm	25 mm 0,75 kg
2-280408.N	Univerzális végállító 150 - nitridált	33,00 € •
	3 rendszerfurat, furattávolság 50 mm	
Hosszúság: (a)	Szélesség: (b)	MS: (d) Súly:
150 mm	50 mm	25 mm 1,10 kg
2-280409.N	Univerzális végállító 250 - nitridált	48,00 € •
	5 rendszerfurat, furattávolság 50 mm	
Hosszúság: (a)	Szélesség: (b)	MS: (d) Súly:
250 mm	50 mm	25 mm 1,80 kg
2-280455.N	Beállító lemez - nitridált	57,00 € •
	tartalmaz 2x Távtartó persely, végtelen beállítás 0-90° között	
Hosszúság: (a)	Szélesség: (b)	MS: (d) Súly:
250 mm	250 mm	5 mm 1,50 kg

MS=Anyag vastagság;



2-280422.N

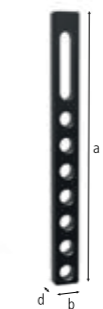

2-280424.N

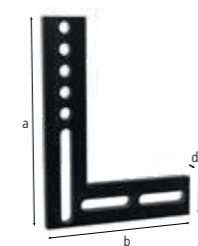

2-280444

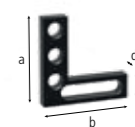

2-280445

2-280422.N	Univerzális végállító 325 L - nitridált	64,00 € •
	3 rendszerfurat	
Hosszúság: (a)	Szélesség: (b)	Magasság: (c) MS: (d) VB: Súly:
325 mm	50 mm	- 25 mm 100 mm 2,10 kg
2-280424.N	Univerzális végállító 525 L - nitridált	79,00 € •
	7 rendszerfurat	
Hosszúság: (a)	Szélesség: (b)	Magasság: (c) MS: (d) VB: Súly:
525 mm	50 mm	- 25 mm 100 mm 3,50 kg
2-280444	Sík derékszög 500 Nagy - polírozott	218,00 € •
	5 rendszerfurat, 90 fokos beállításhoz	
Hosszúság: (a)	Szélesség: (b)	Magasság: (c) MS: (d) VB: Súly:
500 mm	375 mm	100 mm 25 mm - 12,00 kg
2-280445	Sík derékszög 175 Kicsi - polírozott	87,00 € •
	3 rendszerfurat	
Hosszúság: (a)	Szélesség: (b)	Magasság: (c) MS: (d) VB: Súly:
175 mm	175 mm	50 mm 25 mm - 1,85 kg

MS=Anyag vastagság; VB=beállítási határ;



Részletes információk a termékekről a következő címen:
www.siegmund.com/F-stop28



2-280430.N



2-280432.N



2-280434.N

2-280430.N	Univerzális végállító 500 S - nitridált	86,00 € •
	5 rendszerfurat	
Hosszúság: (a)	Szélesség: (b)	MS: (d)
500 mm	100 mm	25 mm
		VB: 200 mm
		Súly: 7,90 kg
2-280432.N	Univerzális végállító 750 S - nitridált	109,00 € •
	10 rendszerfurat	
Hosszúság: (a)	Szélesség: (b)	MS: (d)
750 mm	100 mm	25 mm
		VB: 200 mm
		Súly: 12,10 kg
2-280434.N	Univerzális végállító 1000 S - nitridált	123,00 € •
	15 rendszerfurat	
Hosszúság: (a)	Szélesség: (b)	MS: (d)
1.000 mm	100 mm	25 mm
		VB: 200 mm
		Súly: 16,30 kg

MS=Anyag vastagság; VB=beállítási határ;

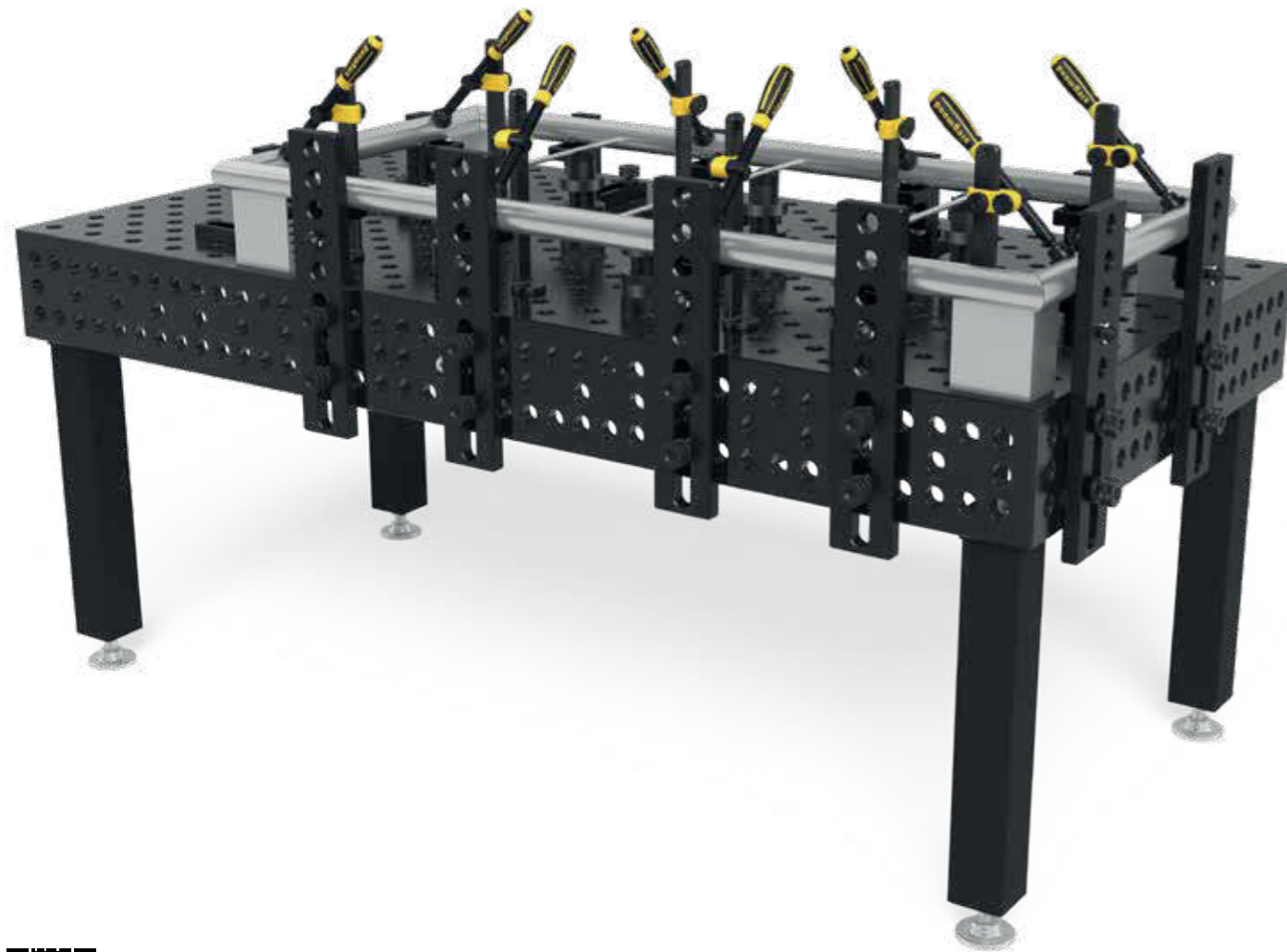

Részletes információk a termékekről a következő címen:
www.siegmund.com/F-stop28

= Karcállóság

= Hegesztési fröcskölés védelem

= Rozsdásodás elleni védelem

• = Termék raktáron van

○ = Termék rendelés után kerül legyártásra

» Könnyű háromdimenziós munka Siegmund derékszögeivel.

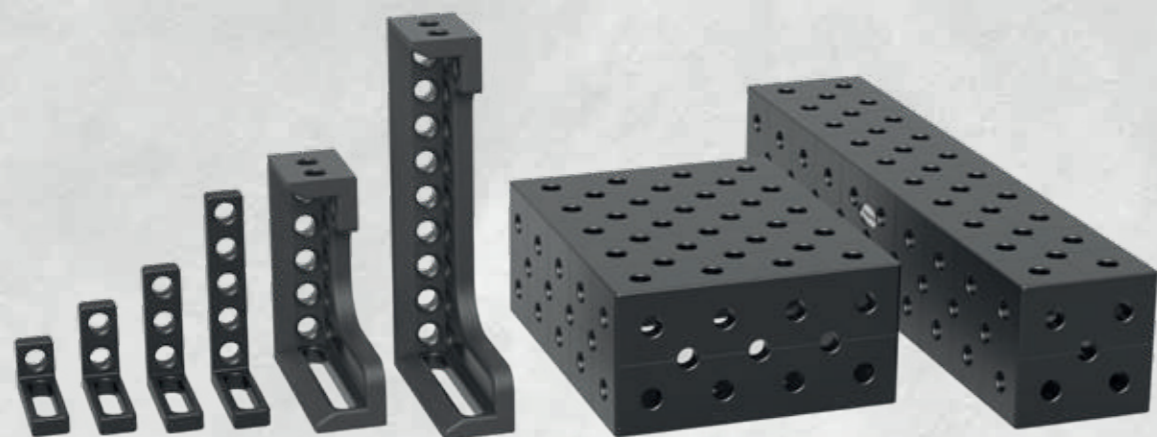

Különböző méretek és stílusok

Válasszon a formák, változatok és méretek széles skálájából. Szinte az összes eszközünk nitridált és kopásmentes, korrózióálló és tartós felületet kínál. Különleges alumínium derékszögeket is kínálunk rozsdamentes acélok feldolgozásához.

Könnyű munkavégzés három dimenzióban

Akár az alkatrészek ütközőjeként, akár az asztal meghosszabbításaként – a Siegmund szorító derékszögei megnyitják a háromdimenziós szorítás világát. Számos eszközünk rendelkezik a pontos pozicionáláshoz méretskálával. Gyorsan rögzíthető csavarjainkat hegesztőasztalokra, ütközőkre és négyzetekre történő rögzítéshez ajánljuk.

Lekerekített sarkok és élek

A sarkok és élek sugara jó élvédelmet nyújt a tartozékoknak. Ez csökkenti az alkatrészek vagy más Siegmund tartozékok károsodását az összeszerelés során, valamint csökkenti a sérülések kockázatát belső és külső szállítás során.

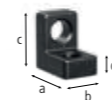

2-280105.N

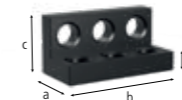

2-280107.N

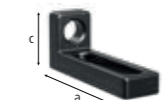

2-280109.N

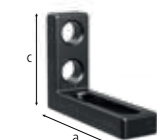

2-280109.1.N

2-280105.N	Végállító és szorító derékszög 75 L - nitridált	51,00 € •
	furat / furat	
	Hosszúság: (a) Szélesség: (b) Magasság: (c) MS: (d) Súly:	
	75 mm 50 mm 75 mm 25 mm 1,00 kg	
2-280107.N	Rögzítő derékszög - nitridált	128,00 € •
	a hegesztőasztalok tartó- és alapsíneivel való összekapcsolásához	
	Hosszúság: (a) Szélesség: (b) Magasság: (c) MS: (d) Súly:	
	75 mm 150 mm 75 mm 25 mm 2,90 kg	
2-280109.N	Végállító és szorító derékszög 175 SL - nitridált	84,00 € •
	furat / ovális furat	
	Hosszúság: (a) Szélesség: (b) Magasság: (c) MS: (d) Súly:	
	175 mm 50 mm 75 mm 25 mm 1,40 kg	
2-280109.1.N	Végállító és szorító derékszög 175 ML - nitridált	90,00 € •
	furat / ovális furat	
	Hosszúság: (a) Szélesség: (b) Magasság: (c) MS: (d) Súly:	
	175 mm 50 mm 125 mm 25 mm 1,80 kg	

MS=Anyag vastagság;

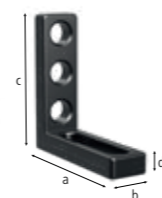

2-280110.N

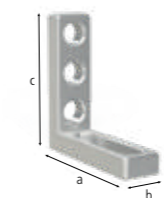

2-280110.A

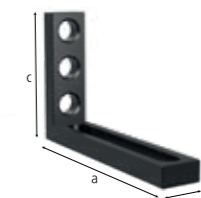

2-280115.N

2-280110.N	Végállító és szorító derékszög 175 L - nitridált	107,00 € •
	furat / ovális furat	
	Hosszúság: (a) Szélesség: (b) Magasság: (c) MS: (d) Súly:	
	175 mm 50 mm 175 mm 25 mm 1,95 kg	
2-280110.A	Végállító és szorító derékszög 175 L - Alumínium	119,00 € •
	furat / ovális furat	
	Hosszúság: (a) Szélesség: (b) Magasság: (c) MS: (d) Súly:	
	175 mm 50 mm 175 mm 25 mm 0,80 kg	
2-280115.N	Végállító és szorító derékszög 275 WL - nitridált	117,00 € •
	furat / ovális furat 200	
	Hosszúság: (a) Szélesség: (b) Magasság: (c) MS: (d) Súly:	
	275 mm 50 mm 175 mm 25 mm 2,50 kg	

MS=Anyag vastagság;



Részletes információk a termékekről a következő címen:
www.siegmund.com/F-square28

= Karcállóság

= Hegesztési fröcskölés védelem

= Rozsdásodás elleni védelem

= skála

= Alumínium

• = Termék raktáron van

○ = Termék rendelés után kerül legyártásra

Magyarázat 3 oldalon

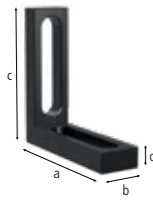

2-280111.N

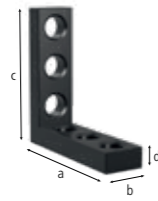

2-280113.N



2-280114.N



2-280112.N

2-280111.N	Végállító és szorító derékszög 175 WL - nitridált	107,00 € •
	ovális furat / ovális furat 100, Rögzíthető minden irányban	
	Hosszúság: (a) Szélesség: (b) Magasság: (c) MS: (d) Súly:	
	175 mm 50 mm 175 mm 25 mm 1,80 kg	
2-280113.N	Végállító és szorító derékszög 175 VL - nitridált	100,00 € •
	furat / furat	
	Hosszúság: (a) Szélesség: (b) Magasság: (c) MS: (d) Súly:	
	175 mm 50 mm 175 mm 25 mm 2,40 kg	
2-280114.N	Végállító és szorító derékszög 200 L - nitridált	129,00 € •
	furat / ovális furat	
	Hosszúság: (a) Szélesség: (b) Magasság: (c) MS: (d) Súly:	
	175 mm 50 mm 200 mm 25 mm 2,71 kg	
2-280112.N	Végállító és szorító derékszög 275 L - nitridált	117,00 € •
	furat / ovális furat, derékszög alakú és asztal hosszabbító könnyű alkatrészekhez	
	Hosszúság: (a) Szélesség: (b) Magasság: (c) MS: (d) Súly:	
	175 mm 50 mm 275 mm 25 mm 2,80 kg	

MS=Anyag vastagság;

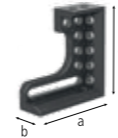

2-280124.N

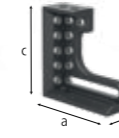

2-280126.N



2-280130.N



2-280132.N

2-280124.N	Végállító és szorító derékszög 300 GK bal - nitridált	263,00 € •
	végállító balos, asztal kiterjesztésként használható, nehéz alkatrészekhez, anyag: GGG40, rendelés párban ajánlott	
	Hosszúság: (a) Szélesség: (b) Magasság: (c) MS: (d) Súly:	
	280 mm 95 mm 300 mm 27 mm 12,90 kg	
2-280126.N	Végállító és szorító derékszög 300 GK jobb - nitridált	263,00 € •
	végállító jobbos, asztal kiterjesztésként használható, nehéz alkatrészekhez, anyag: GGG40, rendelés párban ajánlott	
	Hosszúság: (a) Szélesség: (b) Magasság: (c) MS: (d) Súly:	
	280 mm 95 mm 300 mm 27 mm 12,90 kg	
2-280130.N	Végállító és szorító derékszög 500 GK bal - nitridált	326,00 € •
	végállító balos, asztal kiterjesztésként használható, nehéz alkatrészekhez, anyag: GGG40, rendelés párban ajánlott	
	Hosszúság: (a) Szélesség: (b) Magasság: (c) MS: (d) Súly:	
	280 mm 95 mm 500 mm 27 mm 17,50 kg	
2-280132.N	Végállító és szorító derékszög 500 GK jobb - nitridált	326,00 € •
	végállító jobbos, asztal kiterjesztésként használható, nehéz alkatrészekhez, anyag: GGG40, rendelés párban ajánlott	
	Hosszúság: (a) Szélesség: (b) Magasság: (c) MS: (d) Súly:	
	280 mm 95 mm 500 mm 27 mm 17,50 kg	

MS=Anyag vastagság;

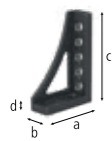

2-280152.N



2-280162.N



2-280166.N

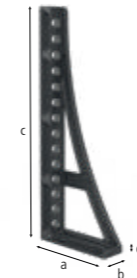

2-280167.N

2-280152.N	Végállító és szorító derékszög 300 G - nitridált	167,00 € •
	végállító balos, asztal kiterjesztésként használható, anyag: GGG40	
	Hosszúság: (a) Szélesség: (b) Magasság: (c) MS: (d) Súly:	
	200 mm 75 mm 300 mm 27 mm 6,52 kg	
2-280162.N	Végállító és szorító derékszög 500 G - nitridált	218,00 € •
	végállító balos, asztal kiterjesztésként használható, anyag: GGG40	
	Hosszúság: (a) Szélesség: (b) Magasság: (c) MS: (d) Súly:	
	200 mm 75 mm 500 mm 27 mm 9,40 kg	
2-280166.N	Végállító és szorító derékszög 750 G bal - nitridált	267,00 € •
	végállító balos, asztal kiterjesztésként használható, anyag: GGG40	
	Hosszúság: (a) Szélesség: (b) Magasság: (c) MS: (d) Súly:	
	276 mm 85 mm 750 mm 27 mm 13,60 kg	
2-280167.N	Végállító és szorító derékszög 750 G jobb - nitridált	267,00 € •
	végállító jobbos, asztal kiterjesztésként használható, anyag: GGG40	
	Hosszúság: (a) Szélesség: (b) Magasság: (c) MS: (d) Súly:	
	276 mm 85 mm 750 mm 27 mm 13,60 kg	

MS=Anyag vastagság;



2-280134.N

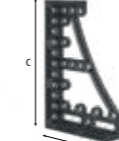

2-280136.N



2-280144.N

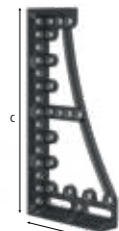

2-280146.N

2-280134.N	Végállító és szorító derékszög 600 GK bal - nitridált	395,00 € •
	végállító balos, asztal kiterjesztésként használható, nehéz alkatrészekhez, anyag: GGG40, rendelés párban ajánlott	
	Hosszúság: (a) Szélesség: (b) Magasság: (c) MS: (d) Súly:	
	376 mm 95 mm 600 mm 27 mm 22,50 kg	
2-280136.N	Végállító és szorító derékszög 600 GK jobb - nitridált	395,00 € •
	végállító jobbos, asztal kiterjesztésként használható, nehéz alkatrészekhez, anyag: GGG40, rendelés párban ajánlott	
	Hosszúság: (a) Szélesség: (b) Magasság: (c) MS: (d) Súly:	
	376 mm 95 mm 600 mm 27 mm 22,50 kg	
2-280144.N	Végállító és szorító derékszög 800 GK bal - nitridált	483,00 € •
	végállító balos, asztal kiterjesztésként használható, nehéz alkatrészekhez, anyag: GGG40, rendelés párban ajánlott	
	Hosszúság: (a) Szélesség: (b) Magasság: (c) MS: (d) Súly:	
	376 mm 95 mm 800 mm 27 mm 27,00 kg	
2-280146.N	Végállító és szorító derékszög 800 GK jobb - nitridált	483,00 € •
	végállító jobbos, asztal kiterjesztésként használható, nehéz alkatrészekhez, anyag: GGG40, rendelés párban ajánlott	
	Hosszúság: (a) Szélesség: (b) Magasság: (c) MS: (d) Súly:	
	376 mm 95 mm 800 mm 27 mm 27,00 kg	

MS=Anyag vastagság;



Részletes információk a termékekről a következő címen:
www.siegmund.com/F-square28

= Karcállóság

= Hegesztési fröcskölés védelem

= Rozsdásodás elleni védelem

= skála

• = Termék raktáron van

○ = Termék rendelés után kerül legyártásra

Magyarázat 3 oldalon

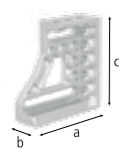

2-280120

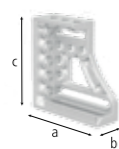

2-280121



2-280138



2-280139

2-280120	Végállító és szorító derékszög 300 GK bal - alumínium-titánium	304,00 €
	asztal kiterjesztésként használható, nehéz alkatrészekhez, a nitridált öntöttvas keménysége nem érhető el, rendelés párban ajánlott	
Hosszúság: (a)	Szélesség: (b)	Magasság: (c)
280 mm	95 mm	300 mm
MS: (d)	Súly:	
27 mm	5,00 kg	
2-280121	Végállító és szorító derékszög 300 GK jobb - alumínium-titánium	304,00 €
	asztal kiterjesztésként használható, nehéz alkatrészekhez, a nitridált öntöttvas keménysége nem érhető el, rendelés párban ajánlott	
Hosszúság: (a)	Szélesség: (b)	Magasság: (c)
280 mm	95 mm	300 mm
MS: (d)	Súly:	
27 mm	5,00 kg	
2-280138	Végállító és szorító derékszög 600 GK bal - alumínium-titánium	475,00 €
	asztal kiterjesztésként használható, nehéz alkatrészekhez, a nitridált öntöttvas keménysége nem érhető el, rendelés párban ajánlott	
Hosszúság: (a)	Szélesség: (b)	Magasság: (c)
376 mm	95 mm	600 mm
MS: (d)	Súly:	
27 mm	8,70 kg	
2-280139	Végállító és szorító derékszög 600 GK jobb - alumínium-titánium	475,00 €
	asztal kiterjesztésként használható, nehéz alkatrészekhez, a nitridált öntöttvas keménysége nem érhető el, rendelés párban ajánlott	
Hosszúság: (a)	Szélesség: (b)	Magasság: (c)
376 mm	95 mm	600 mm
MS: (d)	Súly:	
27 mm	8,70 kg	

MS=Anyag vastagság;



2-280140



2-280141



2-280148



2-280149

2-280140	Végállító és szorító derékszög 800 GK bal - alumínium-titánium	584,00 €
	asztal kiterjesztésként használható, nehéz alkatrészekhez, a nitridált öntöttvas keménysége nem érhető el, rendelés párban ajánlott	
Hosszúság: (a)	Szélesség: (b)	Magasság: (c)
376 mm	95 mm	800 mm
MS: (d)	Súly:	
27 mm	10,40 kg	
2-280141	Végállító és szorító derékszög 800 GK jobb - alumínium-titánium	584,00 €
	asztal kiterjesztésként használható, nehéz alkatrészekhez, a nitridált öntöttvas keménysége nem érhető el, rendelés párban ajánlott	
Hosszúság: (a)	Szélesség: (b)	Magasság: (c)
376 mm	95 mm	800 mm
MS: (d)	Súly:	
27 mm	10,40 kg	
2-280148	Végállító és szorító derékszög 1200 GK bal - alumínium-titánium	923,00 €
	asztal kiterjesztésként használható, nehéz alkatrészekhez, a nitridált öntöttvas keménysége nem érhető el, rendelés párban ajánlott	
Hosszúság: (a)	Szélesség: (b)	Magasság: (c)
376 mm	95 mm	1.200 mm
MS: (d)	Súly:	
27 mm	13,50 kg	
2-280149	Végállító és szorító derékszög 1200 GK jobb - alumínium-titánium	923,00 €
	asztal kiterjesztésként használható, nehéz alkatrészekhez, a nitridált öntöttvas keménysége nem érhető el, rendelés párban ajánlott	
Hosszúság: (a)	Szélesség: (b)	Magasság: (c)
376 mm	95 mm	1.200 mm
MS: (d)	Súly:	
27 mm	13,50 kg	

MS=Anyag vastagság;



Részletes információk a termékekről a következő címen:
www.siegmund.com/F-square28



2-280164.N



2-280165.N



2-280195.N

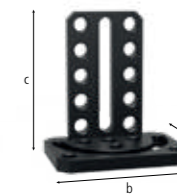

2-280101.N

2-280164.N	Végállító és szorító derékszög 500 G Forgó szögbeállító bal - nitridált	305,00 €
	asztal kiterjesztésként használható, anyag: GGG40, rendelés párban ajánlott	
Hosszúság: (a)	Szélesség: (b)	Magasság: (c)
276 mm	95 mm	500 mm
MS: (d)	Súly:	
27 mm	11,50 kg	
2-280165.N	Végállító és szorító derékszög 500 G Forgó szögbeállító jobb - nitridált	305,00 €
	asztal kiterjesztésként használható, anyag: GGG40, rendelés párban ajánlott	
Hosszúság: (a)	Szélesség: (b)	Magasság: (c)
276 mm	95 mm	500 mm
MS: (d)	Súly:	
27 mm	11,50 kg	
2-280195.N	Csúszótalp - nitridált	339,00 €
	Egy derékszög kombinálása a csúszó talppal két tengelyen történő csúszást tesz lehetővé, anyag: GGG40	
Hosszúság: (a)	Szélesség: (b)	Magasság: (c)
350 mm	300 mm	50 mm
MS: (d)	Súly:	
-	16,00 kg	
2-280101.N	Fordító derékszög 275 - nitridált	362,00 €
	állítás 0-180° között	
Hosszúság: (a)	Szélesség: (b)	Magasság: (c)
180 mm	250 mm	275 mm
MS: (d)	Súly:	
-	10,20 kg	

MS=Anyag vastagság;



2-280190.N



2-280191.N



2-280170.N



2-280171.N

2-280190.N	Sarokcsatlakozó kicsi öntöttvas - nitridált	235,00 €
	diagonális asztalhosszabbító 45° -os szögben, anyag: GGG40	
Hosszúság: (a)	Szélesség: (b)	Magasság: (c)
200 mm	150 mm	120 mm
SL: (e)	Súly:	
-	11,80 kg	
2-280191.N	Sarokcsatlakozó nagy öntöttvas - nitridált	315,00 €
	diagonális asztalhosszabbító 45° -os szögben, anyag: GGG40	
Hosszúság: (a)	Szélesség: (b)	Magasság: (c)
200 mm	200 mm	170 mm
SL: (e)	Súly:	
-	15,70 kg	
2-280170.N	Univerzális derékszög mechanikus szorítás - nitridált	395,00 €
	tartalmaz beállítási sablont, a beállítható szög tartománya 10° és 150°	
Hosszúság: (a)	Szélesség: (b)	Magasság: (c)
-	-	350 mm
SL: (e)	Súly:	
-	14,50 kg	
2-280171.N	Univerzális derékszög hidromechanikai szorítás - nitridált	655,00 €
	végtelen állítás 0-225° között, a 14-es imbuszkulcs (280854) nem tartozék	
Hosszúság: (a)	Szélesség: (b)	Magasság: (c)
-	-	475 mm
SL: (e)	Súly:	
-	23,00 kg	

SL=Oldalhossz;



= skála

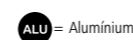

= Alumínium

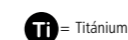

= Titánium



= Karcállóság

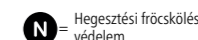

= Hegesztési fröccölés védelem

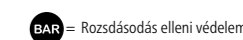

= Rozsdásodás elleni védelem

• = Termék raktáron van

○ = Termék rendelés után kerül legyártásra

Magyarázat 3 oldalon

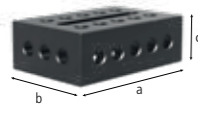

2-280300.N

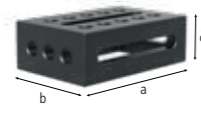

2-280301.N

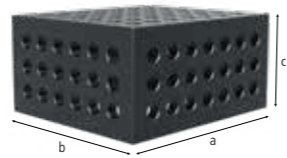

2-280285.P

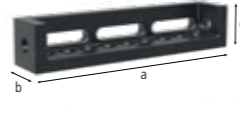

2-280302.N

2-280300.N	Támasztó és csatlakozó keret öntöttvas 300x200x100 jobb - nitridált	337,00 € •
végállító jobbos, furattávolság 50 mm, anyag: GGG40		
Hosszúság: (a)	Szélesség: (b)	Magasság: (c)
300 mm	200 mm	100 mm
MS: (d)	Súly:	
25 mm	19,50 kg	
2-280301.N	Támasztó és csatlakozó keret öntöttvas 300x200x100 bal - nitridált	337,00 € •
végállító balos, furattávolság 50 mm, anyag: GGG40		
Hosszúság: (a)	Szélesség: (b)	Magasság: (c)
300 mm	200 mm	100 mm
MS: (d)	Súly:	
25 mm	19,50 kg	
2-280285.P	Rögzítő egység 400x350x200 - Plazma-nitridált	760,00 € •
ötoldalú, furattávolság 50 mm		
Hosszúság: (a)	Szélesség: (b)	Magasság: (c)
400 mm	350 mm	200 mm
MS: (d)	Súly:	
25 mm	60,00 kg	
2-280302.N	Mozgatható szögállító - nitridált	279,00 € •
4-oldalú asztalhosszabbító vagy asztalbeállító, végállító, anyag: GGG40		
Hosszúság: (a)	Szélesség: (b)	Magasság: (c)
500 mm	100 mm	100 mm
MS: (d)	Súly:	
-	15,80 kg	

MS=Anyag vastagság;

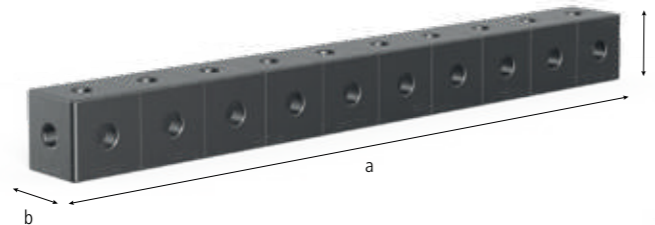

Szorítósin - Plazma-nitridált					
sokoldalú összekötő elem					
	Hosszúság: (a)	Szélesség: (b)	Magasság: (c)	MS: (d)	Súly:
2-280303.P	1.000 mm	100 mm	100 mm	25 mm	48,00 kg
2-280303.1.P	2.000 mm	100 mm	100 mm	25 mm	95,00 kg
2-280303.2.P	3.000 mm	100 mm	100 mm	25 mm	141,00 kg

MS=Anyag vastagság;

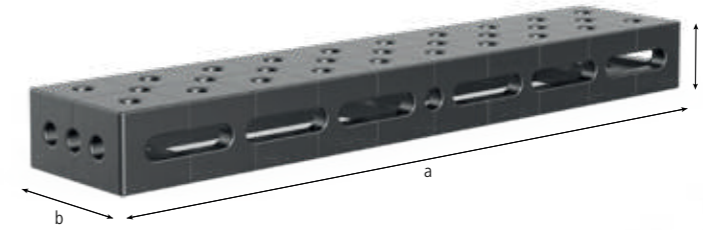

U-alakú derékszög 200/100 ovális furat - Plazma-nitridált					
ovális furattal, asztalok csatlakoztatásához (280560.N csatlakozócsavarral), mint asztallap és függőleges felépítmény, 500 mm-től rögzítő furatokkal az asztallábakhoz, 1000 mm hosszúságtól asztalláb alátámasztás szükséges					
	Hosszúság: (a)	Szélesség: (b)	Magasság: (c)	MS: (d)	Súly:
2-280311.P	500 mm	200 mm	100 mm	25 mm	40,00 kg
2-280312.P	500 mm	200 mm	100 mm	25 mm	40,00 kg
2-280321.P	1.000 mm	200 mm	100 mm	25 mm	72,00 kg
2-280322.P	1.000 mm	200 mm	100 mm	25 mm	72,00 kg

MS=Anyag vastagság;

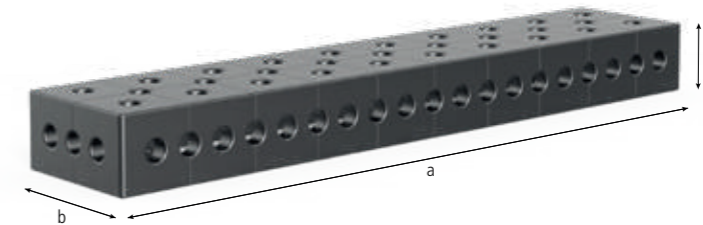

U-alakú derékszög 200/100 - Plazma-nitridált					
diagonális ráccsal, asztalok csatlakoztatásához (280560.N csatlakozócsavarral), mint asztallap és függőleges felépítmény, 1000 mm-től rögzítő furatokkal az asztallábakhoz, 1000 mm hosszúságtól asztalláb alátámasztás szükséges					
	Hosszúság: (a)	Szélesség: (b)	Magasság: (c)	MS: (d)	Súly:
2-280310.P	500 mm	200 mm	100 mm	25 mm	31,00 kg
2-280320.P	1.000 mm	200 mm	100 mm	25 mm	75,00 kg
2-280330.P	1.500 mm	200 mm	100 mm	25 mm	108,00 kg
2-280340.P	2.000 mm	200 mm	100 mm	25 mm	141,00 kg

MS=Anyag vastagság;



Részletes információk a termékekről a következő címen:
www.siegmund.com/F-square28

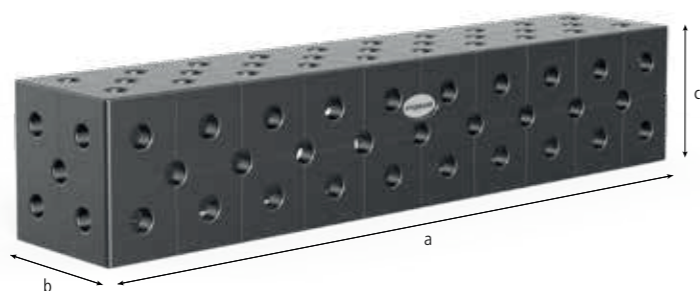

U-alakú derékszög 200/200 - Plazma-nitridált

diagonális ráccsal, asztalok csatlakoztatásához (280560.N csatlakozócsavarral), mint asztallap és függőleges felépítmény, 500 mm-től rögzítő furatokkal az asztallábakhoz, 1000 mm hosszúságtól asztalláb alátámasztás szükséges, a 280371 lábú alapsínen használható

	Hosszúság: (a)	Szélesség: (b)	Magasság: (c)	MS: (d)	Súly:	
2-280396.P	100 mm	200 mm	200 mm	25 mm	21,00 kg	364,00 € •
2-280396.1.P	200 mm	200 mm	200 mm	25 mm	31,00 kg	444,00 € •
2-280360.P	500 mm	200 mm	200 mm	25 mm	67,00 kg	572,00 € •
2-280370.P	1.000 mm	200 mm	200 mm	25 mm	120,00 kg	969,00 € •
2-280380.P	1.500 mm	200 mm	200 mm	25 mm	172,00 kg	1.381,00 € •
2-280390.P	2.000 mm	200 mm	200 mm	25 mm	225,00 kg	1.706,00 € •
2-280391.P	2.400 mm	200 mm	200 mm	25 mm	266,00 kg	2.094,00 € •
2-280392.P	3.000 mm	200 mm	200 mm	25 mm	331,00 kg	2.625,00 € •
2-280394.P	4.000 mm	200 mm	200 mm	25 mm	439,00 kg	3.252,00 € •

MS=Anyag vastagság;

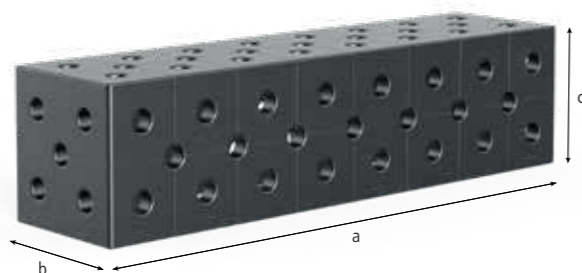

U-alakú derékszög 200/200 speciális méret - Plazma-nitridált

diagonális ráccsal, asztalok csatlakoztatásához (280560.N csatlakozócsavarral), mint asztallap és függőleges felépítmény, 500 mm-től rögzítő furatokkal az asztallábakhoz, 1000 mm hosszúságtól asztalláb alátámasztás szükséges, a 280371 lábú alapsínen használható

	Hosszúság: (a)	Szélesség: (b)	Magasság: (c)	MS: (d)	Súly:	
2-280362.P	600 mm	200 mm	200 mm	25 mm	77,00 kg	726,00 € •
2-280366.P	800 mm	200 mm	200 mm	25 mm	99,00 kg	878,00 € •
2-280374.P	1.200 mm	200 mm	200 mm	25 mm	140,00 kg	1.207,00 € •
2-280378.P	1.400 mm	200 mm	200 mm	25 mm	162,00 kg	1.334,00 € •
2-280382.P	1.600 mm	200 mm	200 mm	25 mm	182,00 kg	1.491,00 € •
2-280386.P	1.800 mm	200 mm	200 mm	25 mm	204,00 kg	1.620,00 € •

MS=Anyag vastagság;



System 28 EXTREME 8.7 PREMIUM LIGHT

U-alakú derékszög 200/200 Premium Light - Szerszámacél 8.7 - Plazma-nitridált

akár 40% -os súlymegtakarítás, asztalok csatlakoztatásához (800562 csatlakozócsavarral), mint asztallap és függőleges felépítmény, rögzítéshez 280511 csavarokkal Távtartó 800653.1.N szükséges, 500 mm-től rögzítő furatokkal az asztallábakhoz, 1000 mm hosszúságtól asztalláb alátámasztás szükséges, a 280371 lábú alapsínen használható

	Hosszúság: (a)	Szélesség: (b)	Magasság: (c)	MS: (d)	Súly:	
2-800360.P	500 mm	200 mm	200 mm	15 mm	42,00 kg	551,00 € •
2-800370.P	1.000 mm	200 mm	200 mm	15 mm	76,00 kg	933,00 € •
2-800380.P	1.500 mm	200 mm	200 mm	15 mm	110,00 kg	1.330,00 € •
2-800390.P	2.000 mm	200 mm	200 mm	15 mm	143,00 kg	1.640,00 € •

MS=Anyag vastagság;



U-alakú derékszög 400/200 diagonális ráccsal - Plazma-nitridált

diagonális ráccsal, asztalok csatlakoztatásához (280560.N csatlakozócsavarral), mint asztallap és függőleges felépítmény, 500 mm-től rögzítő furatokkal az asztallábakhoz, 1000 mm hosszúságtól asztalláb alátámasztás szükséges, a 280371 lábú alapsínen használható

	Hosszúság: (a)	Szélesség: (b)	Magasság: (c)	MS: (d)	Súly:	
2-280360.2.P	500 mm	400 mm	200 mm	25 mm	107,00 kg	892,00 € •
2-280370.2.P	1.000 mm	400 mm	200 mm	25 mm	188,00 kg	1.453,00 € •
2-280374.2.P	1.200 mm	400 mm	200 mm	25 mm	216,00 kg	2.053,00 € ○
2-280380.2.P	1.500 mm	400 mm	200 mm	25 mm	260,00 kg	2.235,00 € •
2-280390.2.P	2.000 mm	400 mm	200 mm	25 mm	336,00 kg	2.666,00 € •
2-280391.2.P	2.400 mm	400 mm	200 mm	25 mm	392,00 kg	3.212,00 € ○
2-280392.2.P	3.000 mm	400 mm	200 mm	25 mm	489,00 kg	3.950,00 € •
2-280394.2.P	4.000 mm	400 mm	200 mm	25 mm	641,00 kg	5.235,00 € ○

MS=Anyag vastagság;



Részletes információk a termékekről a következő címen:
www.siegmund.com/F-square28

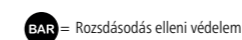
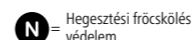
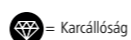

• = Termék raktáron van

○ = Termék rendelés után kerül legyártásra

Magyarázat 3 oldalon

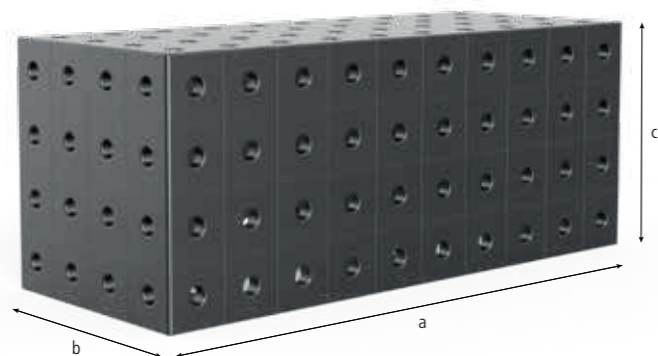

U-alakú derékszög 400/400 - Plazma-nitridált

nehéz munkadarabokkal ellátott felépítményekhez (csavarozás összekötő csavarral 280560.N), asztalok csatlakoztatásához (280560.N csatlakozócsavarral), 500 mm-től rögzítő furatokkal az asztallábakhoz, 1000 mm hosszúságtól asztalláb alátámasztás szükséges, a 280371 lábú alapsínen használható, Kérésre diagonális háló

	Hosszúság: (a)	Szélesség: (b)	Magasság: (c)	MS: (d)	Súly:	
2-280360.3.P	500 mm	400 mm	400 mm	25 mm	176,00 kg	1.373,00 € ○
2-280370.3.P	1.000 mm	400 mm	400 mm	25 mm	295,00 kg	2.290,00 € ●
2-280374.3.P	1.200 mm	400 mm	400 mm	25 mm	340,00 kg	2.599,00 € ○
2-280380.3.P	1.500 mm	400 mm	400 mm	25 mm	414,00 kg	3.308,00 € ○
2-280390.3.P	2.000 mm	400 mm	400 mm	25 mm	533,00 kg	4.021,00 € ○
2-280391.3.P	2.400 mm	400 mm	400 mm	25 mm	622,00 kg	5.013,00 € ○
2-280392.3.P	3.000 mm	400 mm	400 mm	25 mm	770,00 kg	6.043,00 € ●
2-280394.3.P	4.000 mm	400 mm	400 mm	25 mm	1.007,00 kg	8.196,00 € ○

MS=Anyag vastagság;



Felső felület

A felső felület további tartozékok rögzítésére (derékszögek, ütközők, alapozók stb.) vagy alkatrészek terhelési felületeként használható.



Elülső oldal

A négyzet elülső oldala egy stabil szorítófelület, számos lehetőséggel. Ütközőkkel és hosszúságú furatú négyzetekkel kombinálva a magasság rugalmasan állítható.



Felső alatti

Az alsó felületen található hosszúságú furatoknak köszönhetően a négyzet milliméter pontossággal elhelyezhető az asztalon, vagy asztalhosszabbításként az asztal oldalfalán.



Skála

Számos eszközünk rendelkezik a pontos pozicionáláshoz méretskálával.

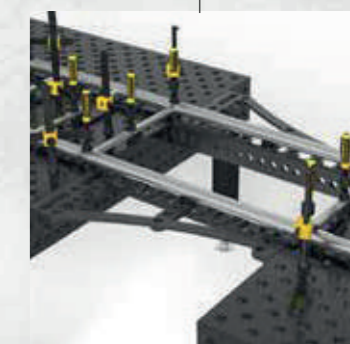

Megállító oldal

A széles ütközőoldal kiegészítő szorítófelületként szolgál, például asztal meghosszabbításakor.



Részletes információk a termékekről a következő címen:
www.siegmund.com/F-square28

» A könnyű és olcsó nagy alkatrészek! A nagy alkatrészeket daru vagy targonca nélkül mozgassa.

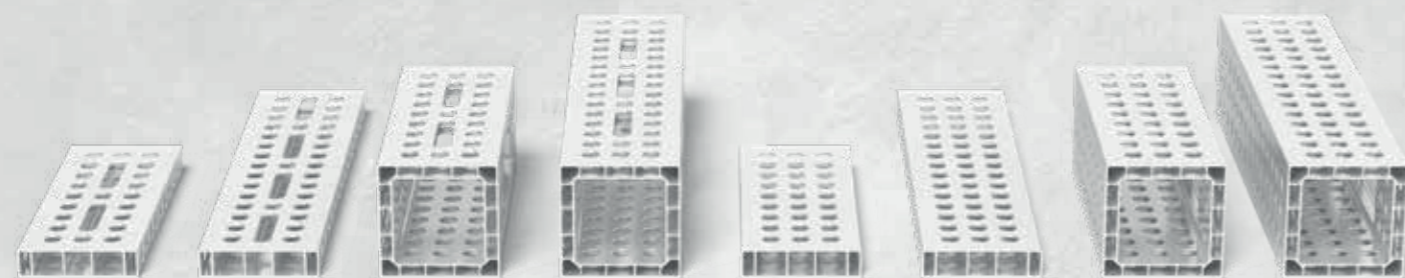

Könnyű szorítószerszámok

Az alumínium használata könnyű és erős szorítófelületet eredményez, amely 75 – 90% -kal könnyebb, mint a hasonló szorítószerszámok. A könnyű súlynak köszönhetően a nagy alumínium profilokat kézzel is elhelyezheti és rögzítheti.

Megfelelő kiegészítők

Az alumínium profilok befogásához ajánljuk rés nélküli szorítócsavarjainkat, amelyek sima felületüknek köszönhetően könnyebbé teszik a rendszerfuratok használatát. Ha alumíniumprofilokra szorítókat használunk, a kisebb anyagvastagság kompenzálására adaptereket ajánlunk. Az alumínium profilok elülső rögzítéséhez asztali csatlakozó adapterünket ajánljuk.

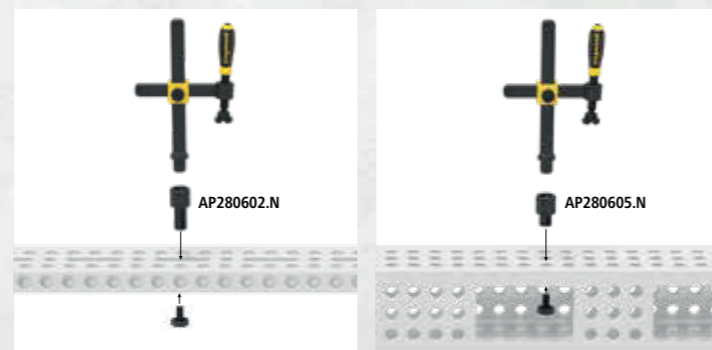
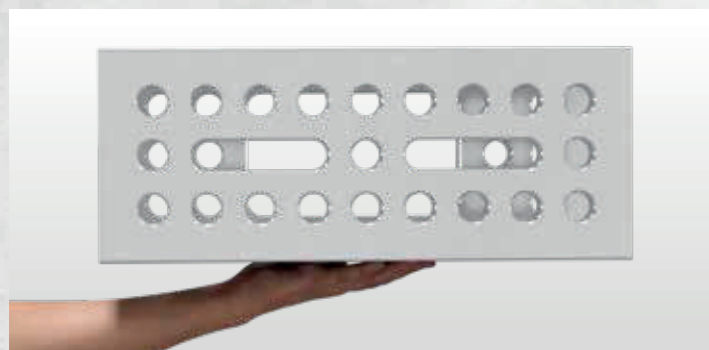

Részletes információk a termékekről a következő címen: www.siegmund.com/F-profile

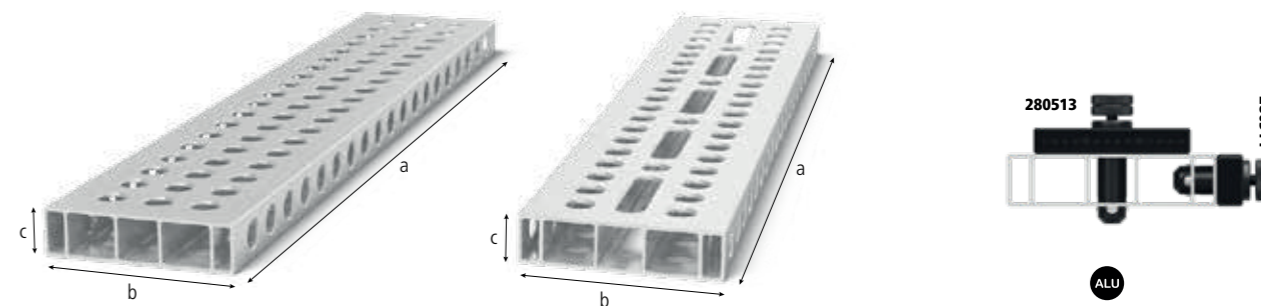

Alumínium profil tartó 200x50 mm

Stabil megállás a nagy méretek miatt. Teljes rácsos változat sok befogási lehetőséggel. Hosszúak lyukú változat: Változatos szorítás is lehetséges szögben. Tripla hornyú rögzítőcsavar szükséges, asztalhosszabbításként vagy függőleges rögzítőfelületként, 1000 mm hosszúságtól asztalláb alátámasztás szükséges (Szűkítő gyűrű 000546 szükséges), fontolja meg a cikk további használati útmutatásait az interneten!

Stílus:	Hosszúság: (a)	Szélesség: (b)	Magasság: (c)	Súly:		
4-AR28014050.V	50 mm-es rács	500 mm	200 mm	50 mm	2,76 kg	57,00 € •
4-AR28014050.VL	50 mm-es rács ovális furat	500 mm	200 mm	50 mm	2,69 kg	65,00 € •
4-AR28014080.V	50 mm-es rács	800 mm	200 mm	50 mm	4,37 kg	89,00 € •
4-AR28014080.VL	50 mm-es rács ovális furat	800 mm	200 mm	50 mm	4,23 kg	101,00 € •
4-AR28014100.V	50 mm-es rács	1.000 mm	200 mm	50 mm	5,44 kg	103,00 € •
4-AR28014100.VL	50 mm-es rács ovális furat	1.000 mm	200 mm	50 mm	5,27 kg	118,00 € •
4-AR28014120.V	50 mm-es rács	1.200 mm	200 mm	50 mm	6,52 kg	125,00 € •
4-AR28014120.VL	50 mm-es rács ovális furat	1.200 mm	200 mm	50 mm	6,31 kg	144,00 € •
4-AR28014150.V	50 mm-es rács	1.500 mm	200 mm	50 mm	8,13 kg	166,00 € •
4-AR28014150.VL	50 mm-es rács ovális furat	1.500 mm	200 mm	50 mm	7,89 kg	188,00 € •
4-AR28014200.V	50 mm-es rács	2.000 mm	200 mm	50 mm	10,82 kg	206,00 € •
4-AR28014200.VL	50 mm-es rács ovális furat	2.000 mm	200 mm	50 mm	10,48 kg	237,00 € •

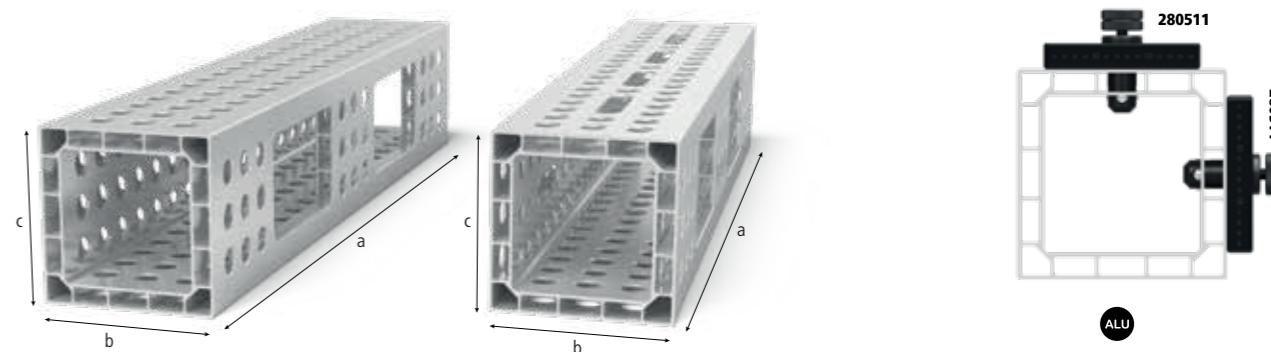

Alumínium U-alakú derékszög 200x200 mm

Lefeljebb 4 oldalra rögzíthető. Kérésre szorítócsavar dupla hornyú nélkül, asztalhosszabbításként vagy függőleges rögzítőfelületként, 1000 mm hosszúságtól asztalláb alátámasztás szükséges (Szűkítő gyűrű 000546 szükséges), fontolja meg a cikk további használati útmutatásait az interneten! Sík tolerancia < 1,0 mm / 1000 mm

Stílus:	Hosszúság: (a)	Szélesség: (b)	Magasság: (c)	Súly:		
4-AQ28014050.V	50 mm-es rács	500 mm	200 mm	200 mm	6,10 kg	125,00 € •
4-AQ28014050.VL	50 mm-es rács ovális furat	500 mm	200 mm	200 mm	5,90 kg	130,00 € •
4-AQ28014080.V	50 mm-es rács	800 mm	200 mm	200 mm	9,40 kg	199,00 € •
4-AQ28014080.VL	50 mm-es rács ovális furat	800 mm	200 mm	200 mm	9,14 kg	205,00 € •
4-AQ28014100.V	50 mm-es rács	1.000 mm	200 mm	200 mm	12,00 kg	250,00 € •
4-AQ28014100.VL	50 mm-es rács ovális furat	1.000 mm	200 mm	200 mm	11,60 kg	256,00 € •
4-AQ28014120.V	50 mm-es rács	1.200 mm	200 mm	200 mm	14,30 kg	296,00 € •
4-AQ28014120.VL	50 mm-es rács ovális furat	1.200 mm	200 mm	200 mm	13,85 kg	306,00 € •
4-AQ28014150.V	50 mm-es rács	1.500 mm	200 mm	200 mm	17,80 kg	371,00 € •
4-AQ28014150.VL	50 mm-es rács ovális furat	1.500 mm	200 mm	200 mm	17,35 kg	383,00 € •
4-AQ28014200.V	50 mm-es rács	2.000 mm	200 mm	200 mm	23,70 kg	491,00 € •
4-AQ28014200.VL	50 mm-es rács ovális furat	2.000 mm	200 mm	200 mm	23,04 kg	507,00 € •

ALU = Alumínium

• = Termék raktáron van

○ = Termék rendelés után kerül legyártásra

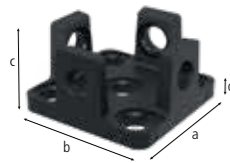

2-AP800399

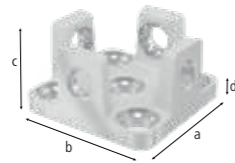

2-AP800399.AT

2-AP800399	Adapter asztal csatlakoztatáshoz alumínium profilokhoz - nitridált	90,00 €
	a profilok rögzítéséhez az elülső oldalon, szorítással helyezük be a profilba, rögzítéshez: 2x 280511, 4x AP280528, 2x 800653.1.N (a szállítást nem tartalmazza)	
Hosszúság: (a)	Szélesség: (b)	Magasság: (c)
MS: (d)	Súly:	
150 mm	150 mm	79 mm
15 mm	3,40 kg	
2-AP800399.AT	Adapter asztal csatlakoztatáshoz alumínium profilokhoz - alumínium-titánium	117,00 €
	a profilok rögzítéséhez az elülső oldalon, szorítással helyezük be a profilba, rögzítéshez: 2x 280511, 4x AP280528, 2x 800653.1.N (a szállítást nem tartalmazza)	
Hosszúság: (a)	Szélesség: (b)	Magasság: (c)
MS: (d)	Súly:	
150 mm	150 mm	79 mm
15 mm	1,29 kg	

MS=Anyag vastagság;



2-AP280605.N

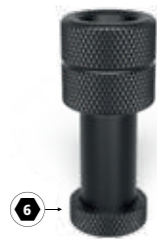

2-AP280602.N

2-AP280605.N	Csavaros szorító adapter basic - nitridált	15,00 €
	csavarbilincsek használata alumínium profilokban, Csavaros szorítóhoz: 280610.N, 280630.N, 280615.N, 280611.1, 280611.2	
Hosszúság: (a)	Ø:	Súly:
80 mm	45 mm	0,54 kg
2-AP280602.N	Csavaros szorító adapter dupla - nitridált	18,00 €
	csavarbilincsek használata alumínium profilokban, Csavaros szorítóhoz: 280610.N, 280630.N, 280615.N, 280611.1, 280611.2	
Hosszúság: (a)	Ø:	Súly:
105 mm	45 mm	0,65 kg

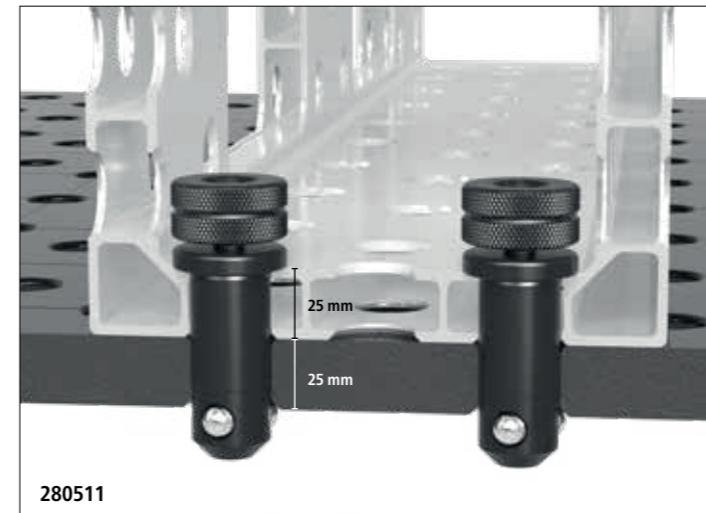
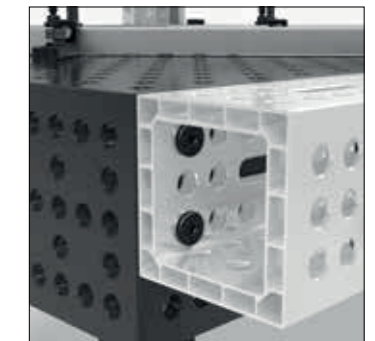
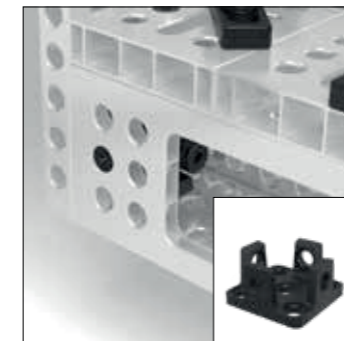
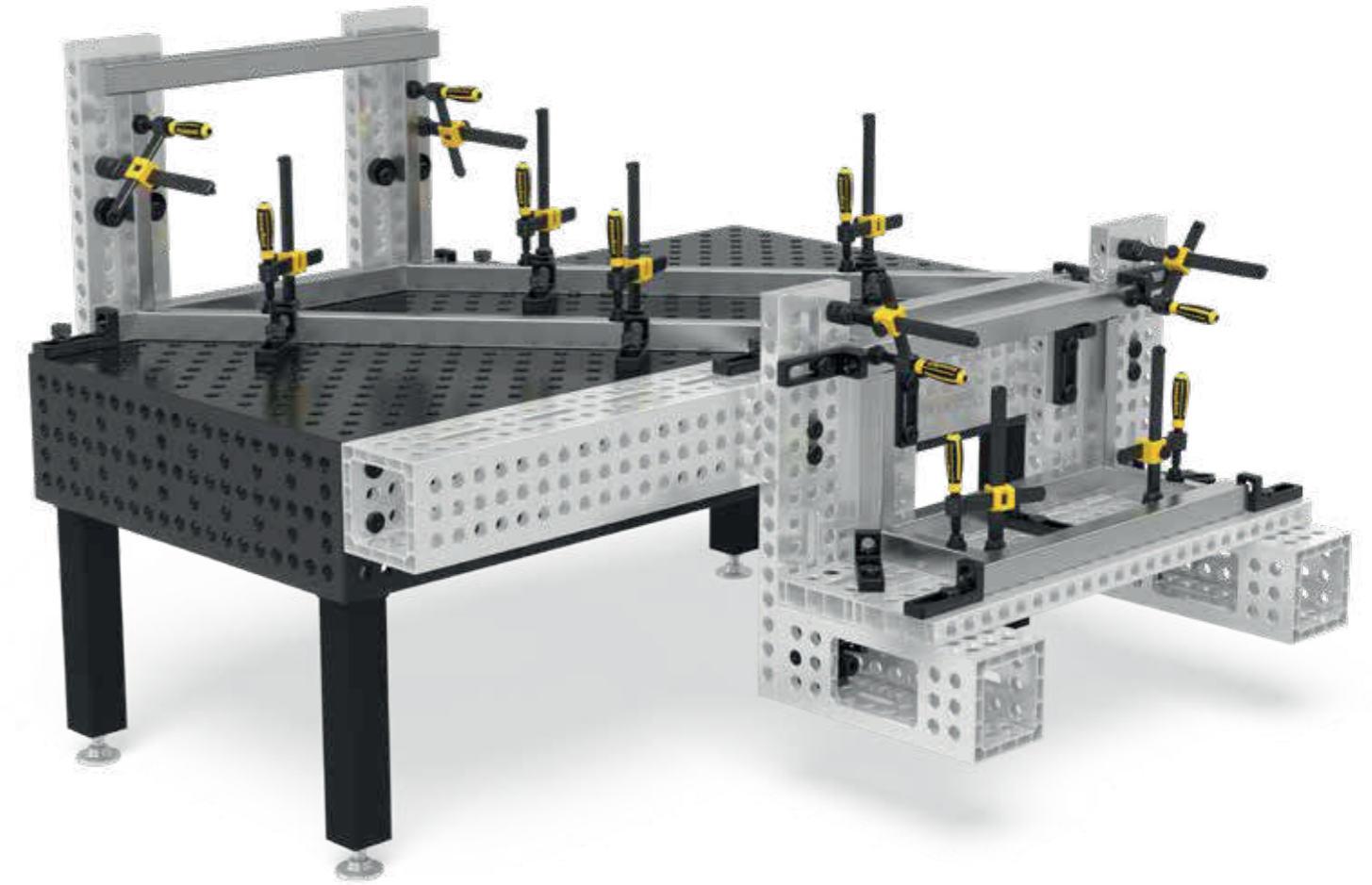

280511



280513



Részletes információk a termékekről a következő címen:
www.siegmond.com/F-profile

= Karcállóság

= Hegesztési fröcskölés védelem

= Rozsdásodás elleni védelem

= Alumínium

= Titánium

• = Termék raktáron van

○ = Termék rendelés után kerül legyártásra

Magyarázat 3 oldalon

➤ Különböző Siegmund szerszámok és hegesztőasztalok rögzítéséhez és csatlakoztatásához.



Különböző méretek és stílusok

Csavarjaink edzett, magasan ötvözött acélból készülnek a maximális szilárdság érdekében. Válasszon a gyorsrögzítő csavarok, összekötő csavarok és még sok más közül. A mágneses szorítócsavarok alumíniumban kaphatók.

Gyors és egyszerű kezelés

A csavarok könnyen rögzíthetők és meglazíthatók kézzel vagy hatszögletű kulccsal. Nincs szükség további szerszámokra. A csavar bármikor könnyen tisztítható.

Széleskörű alkalmazási terület

Az O-gyűrűs rés nélküli csavarok ideálisak alumínium profilokhoz. A sima csavaros testnek köszönhetően nagyon könnyen beilleszthetők az alumínium profilokba, dőlés nélkül.

Online elérhető kiegészítők:
www.siegmund.com/F-bolt28

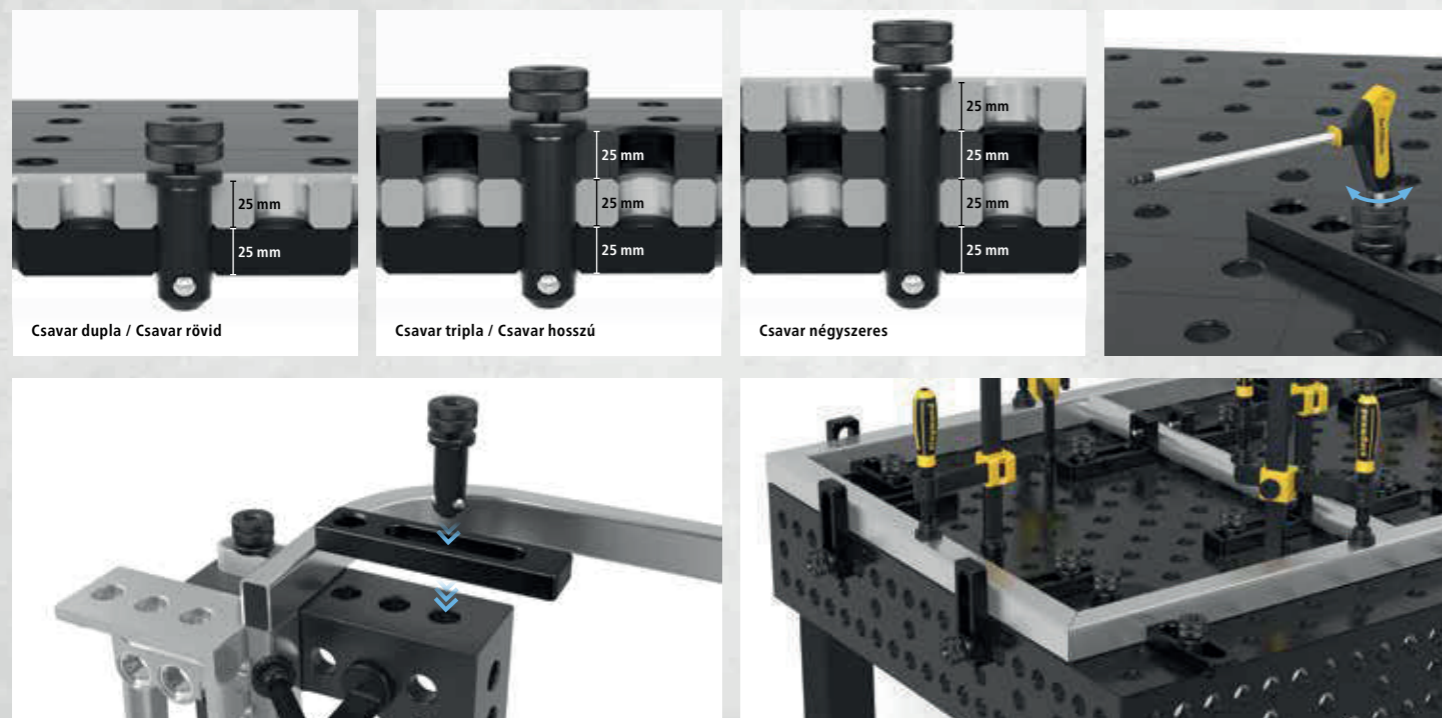

Csavar dupla / Csavar rövid

Csavar tripla / Csavar hosszú

Csavar négyszeres



Részletes információk a termékekről a következő címen:
www.siegmund.com/F-bolt28

⬢ = Hatszög foglalat

⬢ = Külső hatszög



2-280590

2-280590.3

2-280590.4

2-280590	Lemezes szorítócsavar dupla - polírozott	65,00 €					
NEW	2 alkatrész csatlakoztatásához, Befogási tartomány kb. 47-53 mm, ajánlott alumínium profilok rögzítéséhez, O-gyűrűs horony nélkül a sima felületért, NEM használható asztalok és U alakú derékszögek összekapcsolására						
Hosszúság: (a)	Ø:	SK:	AM:	AM1:	ZK:	ZK1:	Súly:
100 mm	28 mm	200,00 kN	50,00 Nm	20,00 Nm	20,00 kN	6,00 kN	0,56 kg
2-280590.3	Lemezes szorítócsavar tripla - polírozott	69,00 €					
NEW	3 alkatrész csatlakoztatásához, Befogási tartomány kb. 72-78 mm, ajánlott alumínium profilok rögzítéséhez, O-gyűrűs horony nélkül a sima felületért, NEM használható asztalok és U alakú derékszögek összekapcsolására						
Hosszúság: (a)	Ø:	SK:	AM:	AM1:	ZK:	ZK1:	Súly:
125 mm	28 mm	200,00 kN	50,00 Nm	20,00 Nm	20,00 kN	6,00 kN	0,68 kg
2-280590.4	Lemezes szorítócsavar négyszeres - polírozott	75,00 €					
NEW	4 alkatrész csatlakoztatásához, Befogási tartomány kb. 97-103 mm, ajánlott alumínium profilok rögzítéséhez, O-gyűrűs horony nélkül a sima felületért, NEM használható asztalok és U alakú derékszögek összekapcsolására						
Hosszúság: (a)	Ø:	SK:	AM:	AM1:	ZK:	ZK1:	Súly:
150 mm	28 mm	200,00 kN	50,00 Nm	20,00 Nm	20,00 kN	6,00 kN	0,80 kg

SK=Nyírószilárdság; AM=Meghúzási Nyomaték Acél; AM1=Meghúzási Nyomaték Alumínium; ZK=Feszítőerő Acél; ZK1=Feszítőerő Alumínium; A befogási nyomaték az anyagtól függ.



2-280595

2-280595.3

2-280595.4

2-280595	Lemezes szorító süllyesztett rögzítőcsavar dupla - polírozott	45,00 €					
NEW	2 alkatrész csatlakoztatásához, alkatrészek süllyesztett kapcsolata, Befogási tartomány kb. 47-53 mm, NEM használható asztalok és U alakú derékszögek összekapcsolására, nem alkalmas ovális furathoz						
Hosszúság: (a)	Ø:	SK:	AM:	AM1:	ZK:	ZK1:	Súly:
65 mm	28 mm	200,00 kN	50,00 Nm	20,00 Nm	10,00 kN	6,00 kN	0,29 kg
2-280595.3	Lemezes szorító süllyesztett rögzítőcsavar tripla - polírozott	51,00 €					
NEW	3 alkatrész csatlakoztatásához, alkatrészek süllyesztett kapcsolata, Befogási tartomány kb. 72-78 mm, NEM használható asztalok és U alakú derékszögek összekapcsolására, nem alkalmas ovális furathoz						
Hosszúság: (a)	Ø:	SK:	AM:	AM1:	ZK:	ZK1:	Súly:
90 mm	28 mm	200,00 kN	50,00 Nm	20,00 Nm	10,00 kN	6,00 kN	0,41 kg
2-280595.4	Lemezes szorító süllyesztett rögzítőcsavar négyszeres - polírozott	56,00 €					
NEW	4 alkatrész csatlakoztatásához, alkatrészek süllyesztett kapcsolata, Befogási tartomány kb. 97-103 mm, NEM használható asztalok és U alakú derékszögek összekapcsolására, nem alkalmas ovális furathoz						
Hosszúság: (a)	Ø:	SK:	AM:	AM1:	ZK:	ZK1:	Súly:
115 mm	28 mm	200,00 kN	50,00 Nm	20,00 Nm	10,00 kN	6,00 kN	0,52 kg

SK=Nyírószilárdság; AM=Meghúzási Nyomaték Acél; AM1=Meghúzási Nyomaték Alumínium; ZK=Feszítőerő Acél; ZK1=Feszítőerő Alumínium; A befogási nyomaték az anyagtól függ.



2-280511	Gyorsrögzítő csavar rés nélkül dupla - polírozott	56,00 €
2 alkatrész csatlakoztatásához, ajánlott alumínium profilok rögzítéséhez, O-gyűrűs horony nélkül a sima felületért, NEM használható asztalok és U alakú derékszögek összekapcsolására		
Hosszúság: (a)	Ø:	MS: (d)
95 mm	28 mm	-
SK:	AM:	AM1:
220,00 kN	25,00 Nm	10,00 Nm
ZK:	Súly:	
25,00 kN	0,54 kg	
2-280513	Gyorsrögzítő csavar rés nélkül tripla - polírozott	62,00 €
3 alkatrész csatlakoztatásához, ajánlott alumínium profilok rögzítéséhez, O-gyűrűs horony nélkül a sima felületért, NEM használható asztalok és U alakú derékszögek összekapcsolására		
Hosszúság: (a)	Ø:	MS: (d)
120 mm	28 mm	-
SK:	AM:	AM1:
220,00 kN	25,00 Nm	10,00 Nm
ZK:	Súly:	
25,00 kN	0,65 kg	
2-280515	Gyorsrögzítő csavar rés nélkül négyszeres - polírozott	68,00 €
4 alkatrész csatlakoztatásához, ajánlott alumínium profilok rögzítéséhez, O-gyűrűs horony nélkül a sima felületért, NEM használható asztalok és U alakú derékszögek összekapcsolására		
Hosszúság: (a)	Ø:	MS: (d)
145 mm	28 mm	-
SK:	AM:	AM1:
220,00 kN	25,00 Nm	10,00 Nm
ZK:	Súly:	
25,00 kN	0,76 kg	
2-800653.1.N	Távolságtartó Premium Light számára 4 db-os kiserelés - nitridált	10,00 €
távolságtartás két szorítóelem között, szükséges a 280511 csavarral a 15 mm vastagságú anyaghoz való rögzítéshez, Szállítási terjedelem: 4 db		
Hosszúság: (a)	Ø:	MS: (d)
-	40 mm	10 mm
SK:	AM:	AM1:
-	-	-
ZK:	Súly:	
-	0,04 kg	

MS=Anyag vastagság; SK=Nyírószilárdság; AM=Meghúzási Nyomaték Acél; AM1=Meghúzási Nyomaték Alumínium; ZK=Feszítőerő; A befogási nyomaték az anyagtól függ.



2-AP280528	Süllyesztettfejű csavar rés nélkül dupla - polírozott	36,00 €
2 alkatrész csatlakoztatásához, csak alumínium profilok rögzítéséhez, alkatrészek süllyesztett kapcsolata, az alumínium alkatrészeket csak kézzel szorosan húzza meg		
Hosszúság: (a)	Ø:	SK:
69 mm	28 mm	220,00 kN
AM1:	ZK:	Súly:
10,00 Nm	3,00 kN	0,28 kg
2-AP280529	Süllyesztettfejű csavar rés nélkül tripla - polírozott	43,00 €
3 alkatrész csatlakoztatásához, csak alumínium profilok rögzítéséhez, alkatrészek süllyesztett kapcsolata, az alumínium alkatrészeket csak kézzel szorosan húzza meg		
Hosszúság: (a)	Ø:	SK:
92 mm	28 mm	220,00 kN
AM1:	ZK:	Súly:
10,00 Nm	3,00 kN	0,40 kg
2-AP280530	Süllyesztettfejű csavar rés nélkül négyszeres - polírozott	50,00 €
4 alkatrész csatlakoztatásához, csak alumínium profilok rögzítéséhez, alkatrészek süllyesztett kapcsolata, az alumínium alkatrészeket csak kézzel szorosan húzza meg		
Hosszúság: (a)	Ø:	SK:
117 mm	28 mm	220,00 kN
AM1:	ZK:	Súly:
10,00 Nm	3,00 kN	0,50 kg

SK=Nyírószilárdság; AM1=Meghúzási Nyomaték Alumínium; ZK=Feszítőerő; A befogási nyomaték az anyagtól függ.



2-280583	Csatlakozó csavar a gallérral dupla - polírozott	28,00 €
2 alkatrész csatlakoztatásához, asztalok, U-derékszögek és alumínium profilok összekapcsolásához, ovális furatokhoz használható, rögzített hosszútávú kapcsolat		
Hosszúság: (a)	Ø:	SK:
70 mm	28 mm	200,00 kN
AM:	AM1:	ZK:
25,00 Nm	25,00 Nm	15,00 kN
Súly:		
0,39 kg		
2-280584	Csatlakozó csavar a gallérral tripla - polírozott	33,00 €
3 alkatrész csatlakoztatásához, asztalok, U-derékszögek és alumínium profilok összekapcsolásához, ovális furatokhoz használható, rögzített hosszútávú kapcsolat		
Hosszúság: (a)	Ø:	SK:
95 mm	28 mm	200,00 kN
AM:	AM1:	ZK:
25,00 Nm	25,00 Nm	15,00 kN
Súly:		
0,51 kg		
2-280585	Csatlakozó csavar a gallérral négyszeres - polírozott	39,00 €
4 alkatrész csatlakoztatásához, asztalok, U-derékszögek és alumínium profilok összekapcsolásához, ovális furatokhoz használható, rögzített hosszútávú kapcsolat		
Hosszúság: (a)	Ø:	SK:
120 mm	28 mm	200,00 kN
AM:	AM1:	ZK:
25,00 Nm	25,00 Nm	15,00 kN
Súly:		
0,63 kg		

SK=Nyírószilárdság; AM=Meghúzási Nyomaték Acél; AM1=Meghúzási Nyomaték Alumínium; ZK=Feszítőerő; A befogási nyomaték az anyagtól függ.



2-280524	Gyors szorítócsavar rövid rés nélkül dupla - polírozott	50,00 €
2 alkatrész csatlakoztatásához, minimális kiemelkedés, NEM használható asztalok és U alakú derékszögek összekapcsolására, alumínium profilokhoz alkalmas, ovális furatokhoz használható		
Hosszúság: (a)	Ø:	SK:
74 mm	28 mm	220,00 kN
AM:	AM1:	ZK:
25,00 Nm	10,00 Nm	25,00 kN
Súly:		
0,36 kg		
2-280525	Gyors szorítócsavar rövid rés nélkül tripla - polírozott	56,00 €
3 alkatrész csatlakoztatásához, minimális kiemelkedés, NEM használható asztalok és U alakú derékszögek összekapcsolására, alumínium profilokhoz alkalmas, ovális furatokhoz használható		
Hosszúság: (a)	Ø:	SK:
99 mm	28 mm	220,00 kN
AM:	AM1:	ZK:
25,00 Nm	10,00 Nm	25,00 kN
Súly:		
0,42 kg		
2-280571	Állítható gyorsrögzítő csavar rés nélkül rövid - polírozott	62,00 €
Befogó méret 25 - 50 mm, egyedi lézerrel vágott profilok befogása, alumínium profilokhoz alkalmas, az alumínium alkatrészeket csak kézzel szorosan húzza meg, NEM használható asztalok és U alakú derékszögek összekapcsolására		
Hosszúság: (a)	Ø:	SK:
115 mm	28 mm	220,00 kN
AM:	AM1:	ZK:
25,00 Nm	10,00 Nm	25,00 kN
Súly:		
0,67 kg		
2-280573	Állítható gyorsrögzítő csavar rés nélkül hosszú - polírozott	76,00 €
Befogó méret 50 - 75 mm, egyedi lézerrel vágott profilok befogása, alumínium profilokhoz alkalmas, az alumínium alkatrészeket csak kézzel szorosan húzza meg, NEM használható asztalok és U alakú derékszögek összekapcsolására		
Hosszúság: (a)	Ø:	SK:
140 mm	28 mm	220,00 kN
AM:	AM1:	ZK:
25,00 Nm	10,00 Nm	25,00 kN
Súly:		
0,83 kg		

SK=Nyírószilárdság; AM=Meghúzási Nyomaték Acél; AM1=Meghúzási Nyomaték Alumínium; ZK=Feszítőerő; A befogási nyomaték az anyagtól függ.



Részletes információk a termékekről a következő címen:
www.siegmund.com/F-profile



2-280510

2-280532

2-280533

2-280510	Gyorsrögzítő csavar rövid - polírozott	56,00 €
2 alkatrész csatlakoztatásához, NEM használható asztalok és U alakú derékszögek összekapcsolására		
Hosszúság: (a)	Ø: SK: AM: AM1: ZK: Súly:	
95 mm	28 mm 220,00 kN 25,00 Nm 10,00 Nm 25,00 kN 0,54 kg	
2-280532	Univerzális csavar rövid - polírozott	59,00 €
2 alkatrész csatlakoztatásához, Befogási tartomány 45-53 mm, NEM használható asztalok és U alakú derékszögek összekapcsolására		
Hosszúság: (a)	Ø: SK: AM: AM1: ZK: Súly:	
100 mm	28 mm 200,00 kN 25,00 Nm 10,00 Nm 25,00 kN 0,60 kg	
2-280533	Univerzális csavar hosszú - polírozott	66,00 €
3 alkatrész csatlakoztatásához, Befogási tartomány 70-78 mm, NEM használható asztalok és U alakú derékszögek összekapcsolására		
Hosszúság: (a)	Ø: SK: AM: AM1: ZK: Súly:	
125 mm	28 mm 200,00 kN 25,00 Nm 10,00 Nm 25,00 kN 0,70 kg	

SK=Nyírószilárdság; AM=Meghúzási Nyomaték Acél; AM1=Meghúzási Nyomaték Alumínium; ZK=Feszítőerő; A befogási nyomaték az anyagtól függ.



2-280516

2-280536

2-280537

2-280540

2-280516	Gyors szorítócsavar fogantyúval - polírozott	73,00 €
szorítás szerszámok használata nélkül, Befogási tartomány 33-60 mm, NEM használható asztalok és U alakú derékszögek összekapcsolására		
Hosszúság: (a)	Ø: SK: AM: ZK: Súly:	
235 mm	28 mm 220,00 kN - 25,00 kN 0,63 kg	
2-280536	Univerzális csavar Basic rövid - polírozott	48,00 €
2 alkatrész csatlakoztatásához, Befogási tartomány 42-57 mm, NEM használható asztalok és U alakú derékszögek összekapcsolására, használat előtt tisztítsa meg a furatokat, nem alkalmas alumínium profilokhoz		
Hosszúság: (a)	Ø: SK: AM: ZK: Súly:	
84 mm	28 mm 200,00 kN 25,00 Nm 25,00 kN 0,43 kg	
2-280537	Univerzális csavar Basic hosszú - polírozott	54,00 €
3 alkatrész csatlakoztatásához, Befogási tartomány 67-82 mm, NEM használható asztalok és U alakú derékszögek összekapcsolására, használat előtt tisztítsa meg a furatokat, nem alkalmas alumínium profilokhoz		
Hosszúság: (a)	Ø: SK: AM: ZK: Súly:	
108 mm	28 mm 200,00 kN 25,00 Nm 25,00 kN 0,55 kg	
2-280540	Pozícionáló csavar - polírozott	15,00 €
költséghatékonyan helyettesíti a második rögzítőcsavart, NEM használható asztalok és U alakú derékszögek összekapcsolására		
Hosszúság: (a)	Ø: SK: AM: ZK: Súly:	
70 mm	28 mm - - - 0,40 kg	

SK=Nyírószilárdság; AM=Meghúzási Nyomaték Acél; ZK=Feszítőerő; A befogási nyomaték az anyagtól függ.



Részletes információk a termékekről a következő címen:
www.siegmund.com/F-bolt28



2-800560



2-800562

2-800560	Sülyesztettfejű csavar / Siegmund Light <-> Siegmund Light - polírozott	23,00 €
Siegmund Light termékek csatlakoztatásához (anyagvastagság 15 mm), nem alkalmas alumínium profilokhoz		
Hosszúság: (a)	Ø:	SK:
26 mm	28 mm	200,00 kN
AM:	AM1:	ZK:
25,00 Nm	-	10,00 kN
Súly:	0,15 kg	
2-800562	Sülyesztettfejű csavar / Siegmund <-> Siegmund Light - polírozott	23,00 €
a Siegmund és a Siegmund Light összekötésére (25 mm és 15 mm vastagságú anyag), nem alkalmas alumínium profilokhoz		
Hosszúság: (a)	Ø:	SK:
40 mm	28 mm	200,00 kN
AM:	AM1:	ZK:
25,00 Nm	-	10,00 kN
Súly:	0,15 kg	

SK=Nyírószilárdság; AM=Meghúzási Nyomaték Acél; AM1=Meghúzási Nyomaték Alumínium; ZK=Feszítőerő; A befogási nyomaték az anyagtól függ.



2-280560.N



2-280561



2-280562



2-280550.1

2-280560.N	Sülyesztettfejű csavar rövid - nitridált	23,00 €
2 alkatrész csatlakoztatásához, asztalok és U-alakú derékszögek összekapcsolásához, nem alkalmas alumínium profilokhoz, nem alkalmas ovális furathoz, rögzített hosszútávú kapcsolat		
Hosszúság: (a)	Ø:	SK:
50 mm	28 mm	200,00 kN
AM:	AM1:	ZK:
25,00 Nm	-	10,00 kN
Súly:	0,18 kg	
2-280561	Sülyesztettfejű csavar hosszú - polírozott	29,00 €
3 alkatrész csatlakoztatásához, asztalok és U-alakú derékszögek összekapcsolásához, nem alkalmas alumínium profilokhoz, nem alkalmas ovális furathoz, rögzített hosszútávú kapcsolat		
Hosszúság: (a)	Ø:	SK:
75 mm	28 mm	200,00 kN
AM:	AM1:	ZK:
25,00 Nm	-	10,00 kN
Súly:	0,20 kg	
2-280562	Sülyesztettfejű csavar hosszú - polírozott	34,00 €
4 alkatrész csatlakoztatásához, asztalok és U-alakú derékszögek összekapcsolásához, nem alkalmas alumínium profilokhoz, nem alkalmas ovális furathoz, rögzített hosszútávú kapcsolat		
Hosszúság: (a)	Ø:	SK:
100 mm	28 mm	200,00 kN
AM:	AM1:	ZK:
25,00 Nm	-	10,00 kN
Súly:	0,34 kg	
2-280550.1	Hexagonális csatlakozó csavar rövid - polírozott	32,00 €
2 alkatrész csatlakoztatásához, nem alkalmas alumínium profilokhoz, ovális furatokhoz használható, rögzített hosszútávú kapcsolat		
Hosszúság: (a)	Ø:	SK:
58 mm	28 mm	200,00 kN
AM:	AM1:	ZK:
25,00 Nm	-	20,00 kN
Súly:	0,40 kg	

SK=Nyírószilárdság; AM=Meghúzási Nyomaték Acél; ZK=Feszítőerő; A befogási nyomaték az anyagtól függ.



2-800528



2-280528



2-280529

2-800528	Sülyesztettfejű csavar Premium Light <-> Premium Light - polírozott	44,00 €
2 komponens rögzítése Premium Light (anyagvastagság 15 mm), alkatrészek sülyesztett kapcsolata, nem alkalmas alumínium profilokhoz, nem alkalmas ovális furathoz		
Hosszúság: (a)	Ø:	SK:
46 mm	31 mm	220,00 kN
AM:	AM1:	ZK:
25,00 Nm	-	10,00 kN
Súly:	0,20 kg	
2-280528	Sülyesztettfejű csavar rövid - polírozott	45,00 €
2 alkatrész csatlakoztatásához, NEM használható asztalok és U alakú derékszögek összekapcsolására, alkatrészek sülyesztett kapcsolata, nem alkalmas alumínium profilokhoz, nem alkalmas ovális furathoz		
Hosszúság: (a)	Ø:	SK:
67 mm	28 mm	220,00 kN
AM:	AM1:	ZK:
25,00 Nm	-	10,00 kN
Súly:	0,30 kg	
2-280529	Sülyesztettfejű csavar hosszú - polírozott	52,00 €
3 alkatrész csatlakoztatásához, NEM használható asztalok és U alakú derékszögek összekapcsolására, alkatrészek sülyesztett kapcsolata, nem alkalmas alumínium profilokhoz, nem alkalmas ovális furathoz		
Hosszúság: (a)	Ø:	SK:
91 mm	28 mm	220,00 kN
AM:	AM1:	ZK:
25,00 Nm	-	10,00 kN
Súly:	0,41 kg	

SK=Nyírószilárdság; AM=Meghúzási Nyomaték Acél; ZK=Feszítőerő; A befogási nyomaték az anyagtól függ.



2-280740



2-280740.1



2-280740.2



2-280741

2-280740	Mágneses csavar 68 - Alumínium	29,00 €
szárhossz 25 mm, szorítás szerszámok használata nélkül, nyomásérzékeny alkatrészekhez vagy olyan esetekben használható, amikor az ellentartás nem lehetséges		
Hosszúság: (a)	Ø:	Súly:
68 mm	28 mm	0,09 kg
2-280740.1	Mágneses csavar 93 - Alumínium	34,00 €
szárhossz 50 mm, szorítás szerszámok használata nélkül, nyomásérzékeny alkatrészekhez vagy olyan esetekben használható, amikor az ellentartás nem lehetséges		
Hosszúság: (a)	Ø:	Súly:
93 mm	28 mm	0,13 kg
2-280740.2	Mágneses csavar 118 - Alumínium	40,00 €
szárhossz 75 mm, szorítás szerszámok használata nélkül, nyomásérzékeny alkatrészekhez vagy olyan esetekben használható, amikor az ellentartás nem lehetséges		
Hosszúság: (a)	Ø:	Súly:
118 mm	28 mm	0,16 kg
2-280741	Távolságtartó mágneses csavarhoz - polírozott	8,00 €
távolságtartás két szorítóelem között		
Hosszúság: (a)	Ø:	Súly:
25 mm	40 mm	0,12 kg



Részletes információk a termékekről a következő címen:
www.siegmund.com/F-bolt28

» Innovatív megoldások a munkadarabok szorítására és rögzítésére a Siegmund hegesztőasztalokon.



Különböző méretek és stílusok

Legyen szó klasszikus szorítókról vagy gyors befogó változatokról – Siegmund minden projekthez megfelelő rögzítő elemeket kínál. Válasszon a különböző méretek, típusok és fogantyúk közül.

Gyors és egyszerű kezelés

Néhány egyszerű lépéssel elhelyezheti a Siegmund szorítókat és a gyorsan cserélhető szorítókat az asztalok furataiban, és befoghatja a munkadarabokat.

Prizmák és tartalékalkatrészek

Különböző prizmákat és alkatrészeket kínálunk különböző szorítókhöz. Például poliamid prizmák rozsdamentes acél munkákhoz vagy hosszabb vízszintes / függőleges rudak nagyobb munkadarabok áthidalására.

Online elérhető kiegészítők: www.siegmund.com/F-clamp28

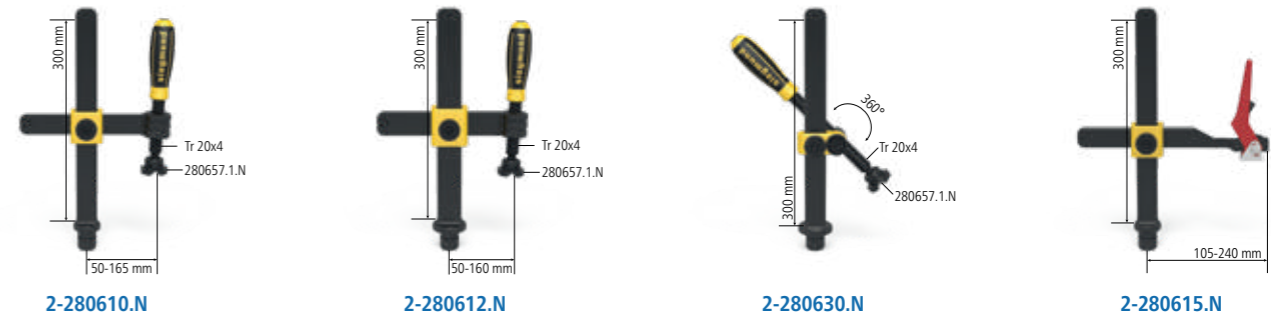

2-280610.N	Professional Csavaros szorító - nitridált	84,00 €
	cserélhető prizma, Golyótartó orsó átmérője 16 mm, Függőleges rúd megerősített anyagból maximális tartóerő Szélesség: (b) Magasság: (c) Súly: 5 kN 220 mm 310 mm 2,70 kg	
2-280612.N	Professional Csavaros szorító XL - nitridált	96,00 €
	cserélhető prizma, Golyótartó orsó átmérője 16 mm, Függőleges rúd megerősített anyagból maximális tartóerő Szélesség: (b) Magasság: (c) Súly: 7 kN 240 mm 310 mm 3,40 kg	
2-280630.N	Professional Csavaros szorító 45°/90° - nitridált	78,00 €
	cserélhető prizma, Golyótartó orsó átmérője 16 mm, fokozatmentesen forgatható 0° és 360° között, Függőleges rúd megerősített anyagból maximális tartóerő Szélesség: (b) Magasság: (c) Súly: 5 kN - 310 mm 2,30 kg	
2-280615.N	Professional gyorsfesztítés szorító - nitridált	108,00 €
	Függőleges rúd megerősített anyagból maximális tartóerő Szélesség: (b) Magasság: (c) Súly: 5 kN 275 mm 310 mm 2,00 kg	

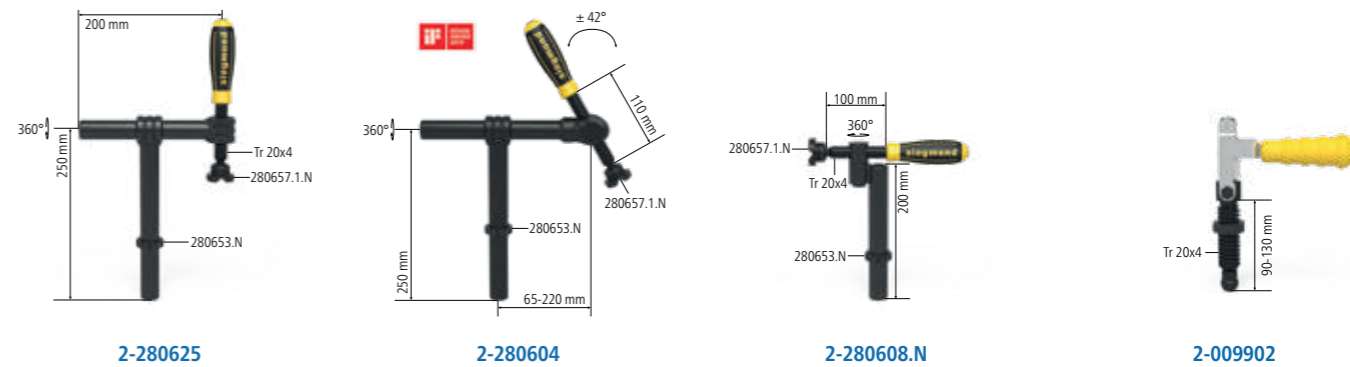

2-280625	Basic kerek csőbilincs 180° - polírozott / nitridált	70,00 €
	cserélhető prizma, Golyótartó orsó átmérője 16 mm, szorítás 180° -os szögben, rögzítés beállító gyűrűvel maximális tartóerő Szélesség: (b) Magasság: (c) Súly: 3 kN 220 mm 250 mm 2,30 kg	
2-280604	Csőbilincs univerzális - polírozott / nitridált	85,00 €
	cserélhető prizma, Golyótartó orsó átmérője 16 mm, szorítás +/- 42° szögben, rögzítés beállító gyűrűvel maximális tartóerő Szélesség: (b) Magasság: (c) Súly: 3 kN 265 mm 250 mm 2,30 kg	
2-280608.N	Basic kerek csőbilincs 90° - nitridált	57,00 €
	cserélhető prizma, Golyótartó orsó átmérője 16 mm, szorítás 90° szögben, fokozatmentesen forgatható 0° és 360° között, rögzítés beállító gyűrűvel maximális tartóerő Szélesség: (b) Magasság: (c) Súly: 3 kN - 230 mm 1,40 kg	
2-009902	Függőleges szorító	81,00 €
	használható furatban, menetes persellyel 280618.N Szélesség: (b) Magasság: (c) Súly: - 85 mm 0,40 kg	



Részletes információk a termékekről a következő címen: www.siegmund.com/F-clamp28

= Karcállóság = Hegesztési fröcskölés védelem = Rozsdásodás elleni védelem

• = Termék raktáron van

○ = Termék rendelés után kerül legyártásra

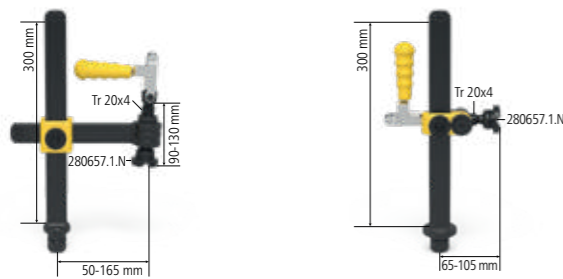

2-280611.1

2-280611.2



2-280706



2-280707

2-280611.1	Professional Csavaros szorító Vertikális szorítóval	118,00 €
cserélhető prizma, Golyótartó orsó átmérője 16 mm		
maximális tartóerő	Hosszúság: (a)	Szélesség: (b)
2,5 kN	-	222 mm
	Magasság: (c)	Súly:
	310 mm	3,30 kg
2-280611.2	Professional Csavaros szorító 45°/90° Vertikális szorítóval	116,00 €
cserélhető prizma, Golyótartó orsó átmérője 16 mm		
maximális tartóerő	Hosszúság: (a)	Szélesség: (b)
2,5 kN	-	-
	Magasság: (c)	Súly:
	310 mm	2,20 kg
2-280706	Gyorsszorító 100	70,00 €
Szorítókar hossza: 100 mm, Szorítási tartomány: 0-100 mm, Szerelés a rendszerfuratokba		
Hosszúság: (a)	Szélesség: (b)	Magasság: (c)
340 mm	30 mm	150 mm
		Súly:
		1,20 kg
2-280707	Gyorsszorító 160	70,00 €
Szorítókar hossza: 160 mm, Szorítási tartomány: 0-140 mm, Szerelés a rendszerfuratokba		
Hosszúság: (a)	Szélesség: (b)	Magasság: (c)
360 mm	30 mm	150 mm
		Súly:
		1,20 kg

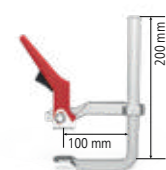

2-280616

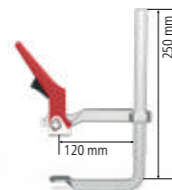

2-280616.1

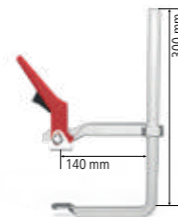

2-280616.2

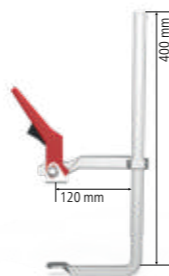

2-280616.3

2-280616	Hagyományos gyorszorító S20	68,00 €
befogás a furat rácsától függetlenül		
Hosszúság: (a)	Szélesség: (b)	Súly:
200 mm	100 mm	1,10 kg
2-280616.1	Hagyományos gyorszorító S25	78,00 €
befogás a furat rácsától függetlenül		
Hosszúság: (a)	Szélesség: (b)	Súly:
250 mm	120 mm	1,50 kg
2-280616.2	Hagyományos gyorszorító S30	92,00 €
befogás a furat rácsától függetlenül		
Hosszúság: (a)	Szélesség: (b)	Súly:
300 mm	140 mm	2,30 kg
2-280616.3	Hagyományos gyorszorító S40	98,00 €
befogás a furat rácsától függetlenül		
Hosszúság: (a)	Szélesség: (b)	Súly:
400 mm	120 mm	2,50 kg



2-280663



2-280663.1



2-280618.N



2-280619

2-280663	Adapter 45 fok 280610.N-es csavaros szorítóhoz - polírozott / nitridált	22,00 €
280610.N-es csavaros szorítóhoz		
Hosszúság: (a)	Szélesség: (b)	Magasság: (c)
75 mm	30 mm	55 mm
		Ø:
		-
		Súly:
		0,18 kg
2-280663.1	Adapter 45 fok XL 280612.N-es csavaros szorítóhoz - polírozott / nitridált	24,00 €
XL 280612.N-es csavaros szorítóhoz		
Hosszúság: (a)	Szélesség: (b)	Magasság: (c)
75 mm	30 mm	60 mm
		Ø:
		-
		Súly:
		0,18 kg
2-280618.N	Menetes persely Tr 20x4 - nitridált	8,00 €
280610.N, 280612.N, 280625-hoz, trapézmenet 20 x 4 mm S28 rendszerű szorító orsóhoz, minden rendszer furatában használható		
Hosszúság: (a)	Szélesség: (b)	Magasság: (c)
-	-	22 mm
		Ø:
		30 mm
		Súly:
		0,05 kg
2-280619	Menetes persely Tr 12x3 - polírozott / nitridált	10,00 €
trapézmenet 12 x 3 mm S16 rendszerű szorító orsóhoz, minden rendszer furatában használható		
Hosszúság: (a)	Szélesség: (b)	Magasság: (c)
-	-	23 mm
		Ø:
		32 mm
		Súly:
		0,07 kg



2-280770



2-280771



2-280772



2-280773

2-280770	Döntött foglalat 45° Rögzítő csőhöz	33,00 €
Rögzítő csőhöz 280750, 280642, menetes ívelővel is használható, ha a menetes persellyel kombináljuk 280618.N, tengelyirányú távolság 40 mm		
Hosszúság: (a)	Szélesség: (b)	Magasság: (c)
80 mm	40 mm	40 mm
		Súly:
		0,32 kg
2-280771	Döntött foglalat 90° Rögzítő csőhöz	32,00 €
Rögzítő csőhöz 280750, 280642, menetes ívelővel is használható, ha a menetes persellyel kombináljuk 280618.N, tengelyirányú távolság 40 mm		
Hosszúság: (a)	Szélesség: (b)	Magasság: (c)
80 mm	40 mm	40 mm
		Súly:
		0,32 kg
2-280772	Döntött foglalat 45° Rögzítő csőhöz	19,00 €
Rögzítő csőhöz 280750, 280642, menetes ívelővel is használható, ha a menetes persellyel kombináljuk 280618.N, tengelyirányú távolság 40 mm		
Hosszúság: (a)	Szélesség: (b)	Magasság: (c)
100 mm	67 mm	40 mm
		Súly:
		0,32 kg
2-280773	Döntött foglalat 90° Rögzítő csőhöz	19,00 €
Rögzítő csőhöz 280750, 280642, menetes ívelővel is használható, ha a menetes persellyel kombináljuk 280618.N, tengelyirányú távolság 40 mm		
Hosszúság: (a)	Szélesség: (b)	Magasság: (c)
85 mm	85 mm	40 mm
		Súly:
		0,39 kg



Részletes információk a termékekről a következő címen:
www.siegmund.com/F-clamp28

= Karcállóság

= Hegesztési fröcskölés védelem

= Rozsdásodás elleni védelem

• = Termék raktáron van

○ = Termék rendelés után kerül legyártásra

Magyarázat 3 oldalon



2-280657.1.N



2-280658.E



2-280659.PA



2-280661

2-280657.1.N	Prizma csavaros szorítóhoz - nitridált	11,00 € •
	16 mm-es golyós orsóhoz, kompatibilis a 28 mm-es furatokkal és szorítókkal	
	Magasság: (c) Ø: Súly:	
	24 mm 40 mm 0,09 kg	
2-280658.E	Prizma csavaros szorítóhoz - Rozsdamentes acél	15,00 € •
	16 mm-es golyós orsóhoz, kompatibilis a 28 mm-es furatokkal és szorítókkal, karcálló felületekhez (rozsa megelőzése)	
	Magasság: (c) Ø: Súly:	
	21 mm 40 mm 0,10 kg	
2-280659.PA	Prizma csavaros szorítóhoz - Poliamid	13,00 € •
	16 mm-es golyós orsóhoz, kompatibilis a 28 mm-es furatokkal és szorítókkal, karcolásra érzékeny felületekhez	
	Magasság: (c) Ø: Súly:	
	24 mm 40 mm 0,01 kg	
2-280661	Félgömb adapter Csavaros szorítóhoz - csiszolt	15,00 € •
	16 mm-es golyós orsóhoz, kompatibilis a 28 mm-es furatokkal és szorítókkal, vevői igény szerint	
	Magasság: (c) Ø: Súly:	
	30 mm 40 mm 0,19 kg	



2-280660



2-280660.E



2-280660.PA

2-280660	Félgömb adapter Csavaros szorítóhoz - polírozott / nitridált	11,00 € •
	16 mm-es golyós orsóhoz, csak szorítókhöz használható, sarkokban vagy barázdákban történő rögzítéshez	
	Magasság: (c) Ø: Súly:	
	20 mm 35 mm 0,07 kg	
2-280660.E	Félgömb adapter Csavaros szorítóhoz - Rozsdamentes acél	15,00 € •
	16 mm-es golyós orsóhoz, csak szorítókhöz használható, karcálló felületekhez (rozsa megelőzése), sarkokban vagy barázdákban történő rögzítéshez	
	Magasság: (c) Ø: Súly:	
	20 mm 35 mm 0,07 kg	
2-280660.PA	Félgömb adapter Csavaros szorítóhoz - Poliamid	13,00 € •
	16 mm-es golyós orsóhoz, csak szorítókhöz használható, karcolásra érzékeny felületekhez, sarkokban vagy barázdákban történő rögzítéshez	
	Magasság: (c) Ø: Súly:	
	20 mm 35 mm 0,01 kg	



2-280650

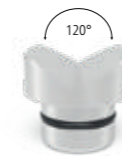

2-280650.A



2-280650.PA

2-280650	Duo prizma Ø 40 - polírozott / nitridált	22,00 € •
	16 mm-es golyós orsóhoz, kompatibilis a 28 mm-es furatokkal és szorítókkal	
	Magasság: (c) Ø: Súly:	
	35 mm 40 mm 0,15 kg	
2-280650.A	Duo prizma Ø 40 - Alumínium	24,00 € •
	16 mm-es golyós orsóhoz, kompatibilis a 28 mm-es furatokkal és szorítókkal	
	Magasság: (c) Ø: Súly:	
	35 mm 40 mm 0,05 kg	
2-280650.PA	Duo prizma Ø 40 - Poliamid	24,00 € •
	16 mm-es golyós orsóhoz, kompatibilis a 28 mm-es furatokkal és szorítókkal, karcolásra érzékeny felületekhez	
	Magasság: (c) Ø: Súly:	
	35 mm 40 mm 0,02 kg	



2-280210



2-280211



2-280210	Rögzítő híd 2P Csavaros szorítóhoz	53,00 € •
	2 rögzítési pont egyszerre, cserélhető prizma, Szállítás: 1 szorítóhíd, 2 gömbcsap, 2 prizma	
	Hosszúság: (a) Szélesség: (b) Magasság: (c) Súly:	
	170 mm 35 mm 20 mm 0,80 kg	
2-280211	Rögzítő híd 3P Csavaros szorítóhoz	66,00 € •
	3 rögzítési pont egyszerre, cserélhető prizma, Szállítás: 1 szorítóhíd, 3 gömbcsap, 3 prizma	
	Hosszúság: (a) Szélesség: (b) Magasság: (c) Súly:	
	170 mm 35 mm 20 mm 1,00 kg	



Részletes információk a termékekről a következő címen:
www.siegmund.com/F-clamp28

= Karcállóság

= Hegesztési fröcskölés védelem

= Rozsdásodás elleni védelem

= Poliamid

= Alumínium

• = Termék raktáron van

○ = Termék rendelés után kerül legyártásra

Magyarázat 3 oldalon

Stabil felületek mindenféle csőhöz és alkatrészhez prizmákkal és támaszokkal Siegmundtól.



Csőekkel való munkavégzés

A prizmák stabil támasztófelületeket hoznak létre mindenféle cső számára. Mindegyik prizma egy becsavart gallérral van ellátva, amely lehetővé teszi a rendszer furataihoz való rögzítést. A gallért egyszerűen le lehet csavarni a szabad elhelyezés érdekében, a furatoktól függetlenül. Válasszon a különböző átmérők és támasztó szögbeállítók közül.

Különböző anyagok

Mindegyik prizma-nitridált (hegesztési fröccsenés ellen védett), alumínium (rozsdamentes acél feldolgozás) és poliamid (alumínium és rozsdamentes acél feldolgozás) változatban kapható.

Hosszabbítás és egyensúly

A tartóelemek a prizmák vagy más alkatrészek, például szorítókhöz, meghosszabbításaként vagy a magasságkülönbségek ellensúlyozására használhatók.

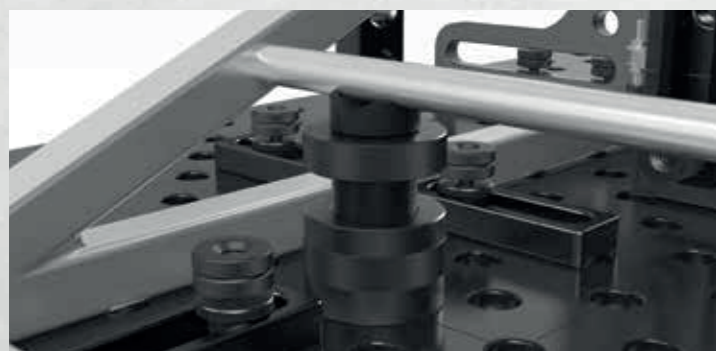

2-280648.1.N	Prizma Ø 50 135° menetes szárral - nitridált	31,00 €
	M16-os menet például prizmahosszabbítóhoz, cikkszám: 280649, Ø 80 mm-es csövekig	
	Magasság: (c) Ø: Súly:	
	20 mm 50 mm 0,20 kg	
2-280648.1.A	Prizma Ø 50 135° menetes szárral - Alumínium	36,00 €
	M16-os menet például prizmahosszabbítóhoz, cikkszám: 280649, Ø 80 mm-es csövekig	
	Magasság: (c) Ø: Súly:	
	20 mm 50 mm 0,07 kg	
2-280648.1.PA	Prizma Ø 50 135° menetes szárral - Poliamid	40,00 €
	M16-os menet például prizmahosszabbítóhoz, cikkszám: 280649, karcolásra érzékeny felületekhez, Ø 80 mm-es csövekig	
	Magasság: (c) Ø: Súly:	
	20 mm 50 mm 0,03 kg	
2-280645.1	Variálható prizma Ø 50 90° / 120° menetes szárral - polirozott / nitridált	34,00 €
	M16-os menet például prizmahosszabbítóhoz, cikkszám: 280649, kerek és szögletes csövekhez Ø 50 mm-ig	
	Magasság: (c) Ø: Súly:	
	20 mm 50 mm 0,20 kg	
2-280645.1.A	Variálható prizma Ø 50 90° / 120° menetes szárral - Alumínium	40,00 €
	M16-os menet például prizmahosszabbítóhoz, cikkszám: 280649, kerek és szögletes csövekhez Ø 50 mm-ig	
	Magasság: (c) Ø: Súly:	
	20 mm 50 mm 0,07 kg	
2-280645.1.PA	Variálható prizma Ø 50 90° / 120° menetes szárral - Poliamid	42,00 €
	M16-os menet például prizmahosszabbítóhoz, cikkszám: 280649, karcolásra érzékeny felületekhez, kerek és szögletes csövekhez Ø 50 mm-ig	
	Magasság: (c) Ø: Súly:	
	20 mm 50 mm 0,03 kg	



2-280651.1.N	Prizma Ø 60 135° menetes szárral - nitridált	34,00 €
	M16-os menet például prizmahosszabbítóhoz, cikkszám: 280649, Ø 80 mm-es csövekig	
	Magasság: (c) Ø: Súly:	
	30 mm 60 mm 0,52 kg	
2-280651.1.A	Prizma Ø 60 135° menetes szárral - Alumínium	40,00 €
	M16-os menet például prizmahosszabbítóhoz, cikkszám: 280649, Ø 80 mm-es csövekig	
	Magasság: (c) Ø: Súly:	
	30 mm 60 mm 0,18 kg	
2-280651.1.PA	Prizma Ø 60 135° menetes szárral - Poliamid	42,00 €
	M16-os menet például prizmahosszabbítóhoz, cikkszám: 280649, karcolásra érzékeny felületekhez, Ø 80 mm-es csövekig	
	Magasság: (c) Ø: Súly:	
	30 mm 60 mm 0,08 kg	



Részletes információk a termékekről a következő címen:
www.siegmund.com/F-prism28

= Karcállóság = Hegesztési fröccsenés védelem = Rozsdásodás elleni védelem = Alumínium = Poliamid

• = Termék raktáron van

○ = Termék rendelés után kerül legyártásra



2-280647.1 2-280647.1.A 2-280647.1.PA 2-280652.1 2-280652.1.A 2-280652.1.PA

2-280647.1	Prizma Ø 80 90° menetes szárral - polírozott / nitridált	42,00 €
M16-os menet például prizmahosszabbítóhoz, cikkszám: 280649, kerek és szögletes csövekhez Ø 100 mm-ig		
Magasság: (c)	Ø:	Súly:
40 mm	80 mm	1,01 kg
2-280647.1.A	Prizma Ø 80 90° menetes szárral - Alumínium	48,00 €
M16-os menet például prizmahosszabbítóhoz, cikkszám: 280649, kerek és szögletes csövekhez Ø 100 mm-ig		
Magasság: (c)	Ø:	Súly:
40 mm	80 mm	0,55 kg
2-280647.1.PA	Prizma Ø 80 90° menetes szárral - Poliamid	51,00 €
M16-os menet például prizmahosszabbítóhoz, cikkszám: 280649, karcolásra érzékeny felületekhez, kerek és szögletes csövekhez Ø 100 mm-ig		
Magasság: (c)	Ø:	Súly:
40 mm	80 mm	0,19 kg
2-280652.1	Prizma Ø 120 157° menetes szárral - polírozott / nitridált	58,00 €
M16-os menet például prizmahosszabbítóhoz, cikkszám: 280649, Ø 400 mm-es csövekig		
Magasság: (c)	Ø:	Súly:
30 mm	120 mm	1,70 kg
2-280652.1.A	Prizma Ø 120 157° menetes szárral - Alumínium	70,00 €
M16-os menet például prizmahosszabbítóhoz, cikkszám: 280649, Ø 400 mm-es csövekig		
Magasság: (c)	Ø:	Súly:
30 mm	120 mm	0,70 kg
2-280652.1.PA	Prizma Ø 120 157° menetes szárral - Poliamid	79,00 €
M16-os menet például prizmahosszabbítóhoz, cikkszám: 280649, karcolásra érzékeny felületekhez, Ø 400 mm-es csövekig		
Magasság: (c)	Ø:	Súly:
30 mm	120 mm	0,30 kg



2-280670 2-280822 2-280824

2-280670	Szorító kúp - polírozott / nitridált	39,00 €
kerek és szögletes csövek tartásához Ø 80 mm-ig, rögzítés csavarokkal		
Magasság: (c)	Ø:	Súly:
70 mm	80 mm	1,40 kg
2-280822	Csavartámaszték Ø 80 - polírozott	87,00 €
finombeállítási magasság az 75-110 mm tartományban, kombinálható a 280821 támasztókészlettel és a prizma kiterjesztésekkel		
Magasság: (c)	Ø:	Súly:
75 - 110 mm	80 mm	2,30 kg
2-280824	Magasságban állítható támasztó skálával - polírozott	53,00 €
tartalmazza Készletcsavar, állítható magasság 20-105 mm között, menetes szár prizmákkal való csatlakozáshoz		
Magasság: (c)	Ø:	Súly:
144 mm	50 mm	0,87 kg



2-280649 2-280649.1 2-280649.2 2-280649.3

2-280649	Prizma hosszabbító 25 - polírozott	14,00 €
kompatibilis a prizmákkal, a 280821 támasztókészlettel és a 280822 csavartámaszsal		
Hosszúság: (a)	Ø:	Súly:
25 mm	28 mm	0,11 kg
2-280649.1	Prizma hosszabbító 50 - polírozott	17,00 €
kompatibilis a prizmákkal, a 280821 támasztókészlettel és a 280822 csavartámaszsal		
Hosszúság: (a)	Ø:	Súly:
50 mm	28 mm	0,22 kg
2-280649.2	Prizma hosszabbító 100 - polírozott	20,00 €
kompatibilis a prizmákkal, a 280821 támasztókészlettel és a 280822 csavartámaszsal		
Hosszúság: (a)	Ø:	Súly:
100 mm	28 mm	0,45 kg
2-280649.3	Prizma hosszabbító 150 - polírozott	26,00 €
kompatibilis a prizmákkal, a 280821 támasztókészlettel és a 280822 csavartámaszsal		
Hosszúság: (a)	Ø:	Súly:
150 mm	28 mm	0,69 kg



2-280669.N 2-280821 2-280821.1 2-280821.2

2-280669.N	Prizma csavar gallér süllyesztett csavarral - nitridált	11,00 €
prizmák furatokba szereléséhez		
Hosszúság: (a)	Ø:	Súly:
17 mm	28 mm	0,14 kg
2-280821	Távtartó készlet 11-darabos készlet - polírozott	57,00 €
1-100 mm magasságkülönbség kompenzálása, M10-es menettel		
Hosszúság: (a)	Ø:	Súly:
125 mm	50 mm	1,95 kg
2-280821.1	Támasztó torony - polírozott	29,00 €
különböző támasztó felületek, M10-es menettel		
Hosszúság: (a)	Ø:	Súly:
125 mm	50 mm	0,60 kg
2-280821.2	Távtartó készlet	29,00 €
gyűrűméretek: 1 / 2 / 3 / 4 / 5 / 10 / 20 / 40 / 50 mm, 1/10" 2,54 mm		
Hosszúság: (a)	Ø:	Súly:
-	50 mm	1,35 kg



Részletes információk a termékekről a következő címen:
www.siegmund.com/F-prism28



2-280646.1 2-280646.2 2-280646.3 2-280646.4

2-280646.1	Vertikális tartócső 225	58,00 € •
Multi szorító toronyhoz		
Magasság: (c)	Ø:	Súly:
225 mm	57 mm	1,70 kg
2-280646.2	Vertikális tartócső 475	66,00 € •
Multi szorító toronyhoz		
Magasság: (c)	Ø:	Súly:
475 mm	57 mm	2,94 kg
2-280646.3	Vertikális tartócső 725	74,00 € •
Multi szorító toronyhoz		
Magasság: (c)	Ø:	Súly:
725 mm	57 mm	4,24 kg
2-280646.4	Vertikális tartócső 975	85,00 € •
Multi szorító toronyhoz		
Magasság: (c)	Ø:	Súly:
975 mm	57 mm	5,54 kg



2-280646.5 2-280646 2-280617.5H

2-280646.5	Lemez nagy	44,00 € •	
Multi szorító toronyhoz			
Hosszúság: (a)	Szélesség: (b)	Magasság: (c)	Súly:
150 mm	100 mm	25 mm	2,60 kg
2-280646	Lemez kicsi	29,00 € •	
Multi szorító toronyhoz			
Hosszúság: (a)	Szélesség: (b)	Magasság: (c)	Súly:
120 mm	120 mm	25 mm	2,23 kg
2-280617.5H	Öntöttvas csatlakozó kézikérékkel	35,00 € •	
Multi szorító toronyhoz, Kompatibilis vízszintes rudak: 280638, 280638.1.N, 280638.2.N			
Hosszúság: (a)	Szélesség: (b)	Magasság: (c)	Súly:
104 mm	80 mm	56 mm	1,27 kg



2-280175 2-280176 2-280177 2-280825

2-280175	Távtartó 100 Ø 50	43,00 € •	
a 280825 menetes perselyrel derékszögökben és ütközőkben is alkalmazható, M16 menet			
Hosszúság: (a)	Magasság: (c)	Ø:	Súly:
100 mm	-	50 mm	0,52 kg
2-280176	Távtartó 100 Ø 75	48,00 € •	
a 280825 menetes perselyrel derékszögökben és ütközőkben is alkalmazható, M16 menet			
Hosszúság: (a)	Magasság: (c)	Ø:	Súly:
100 mm	-	75 mm	0,92 kg
2-280177	Távtartó 100 Ø 100	52,00 € •	
a 280825 menetes perselyrel derékszögökben és ütközőkben is alkalmazható, M16 menet			
Hosszúság: (a)	Magasság: (c)	Ø:	Súly:
100 mm	-	100 mm	1,42 kg
2-280825	Menetes persely M16 menethez - polírozott	17,00 € •	
Hosszúság: (a)	Magasság: (c)	Ø:	Súly:
-	23 mm	30 mm	0,07 kg

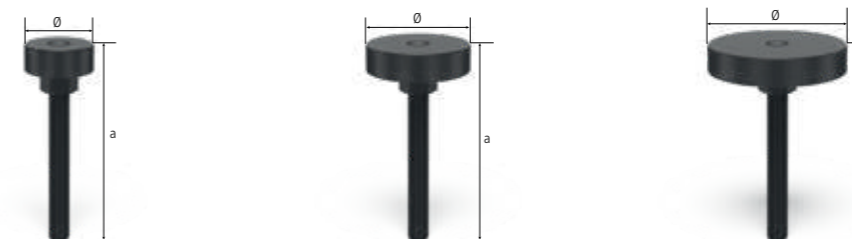

2-280175.1 2-280176.1 2-280177.1

2-280175.1	Távtartó 150 Ø 50	45,00 € •
a 280825 menetes perselyrel derékszögökben és ütközőkben is alkalmazható, M16 menet		
Hosszúság: (a)	Ø:	Súly:
150 mm	50 mm	0,60 kg
2-280176.1	Távtartó 150 Ø 75	50,00 € •
a 280825 menetes perselyrel derékszögökben és ütközőkben is alkalmazható, M16 menet		
Hosszúság: (a)	Ø:	Súly:
150 mm	75 mm	1,00 kg
2-280177.1	Távtartó 150 Ø 100	54,00 € •
a 280825 menetes perselyrel derékszögökben és ütközőkben is alkalmazható, M16 menet		
Hosszúság: (a)	Ø:	Súly:
150 mm	100 mm	1,50 kg



Részletes információk a termékekről a következő címen:
www.siegmund.com/F-prism28

» Siegmund kiegészítők – gyakorlati megoldások amelyek megkönnyítik mindennapi munkáját.



Praktikus kiegészítők

Minden területen kínálunk megoldásokat – a legkisebbeknél is. Nem számít, hogy rugalmas pozicionálható égőtartót keres-e a hegesztőpisztolyához, vagy két munkaterületet szeretne létrehozni egy hegesztőasztalon. Gyakorlati kiegészítőink számos lehetőséget kínálnak.

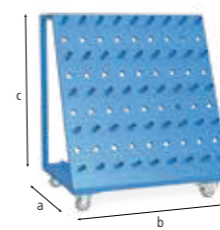
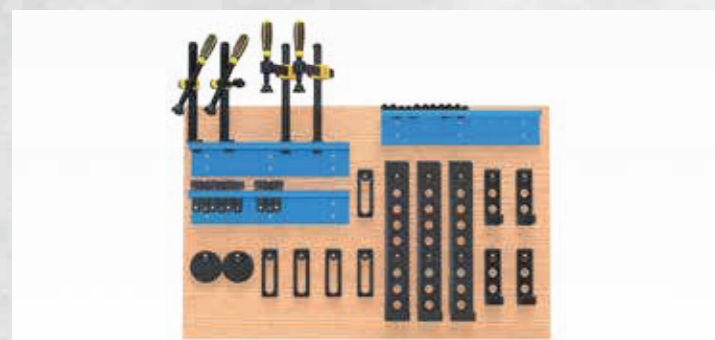

2-280910



2-280915

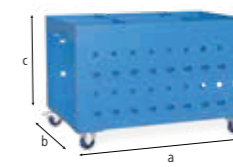

2-280911



2-280916

2-280910	Szerszámkocsi - homokszórt	793,00 €
	Max. összes súly 240 kg	
	Hosszúság: (a) Szélesség: (b) Magasság: (c) Súly:	
	650 mm 900 mm 1.020 mm 50,00 kg	
2-280915	Ponyva	294,00 €
	280910 szerszámkocsihoz	
	Hosszúság: (a) Szélesség: (b) Magasság: (c) Súly:	
	- - - 3,20 kg	
2-280911	Szerszámkocsi kompakt - homokszórt	800,00 €
	praktikus tárolás a hegesztőasztal alatt	
	Hosszúság: (a) Szélesség: (b) Magasság: (c) Súly:	
	1.000 mm 650 mm 640 mm 61,00 kg	
2-280916	Ponyva	294,00 €
	280911 szerszámkocsihoz	
	Hosszúság: (a) Szélesség: (b) Magasság: (c) Súly:	
	- - - 3,20 kg	

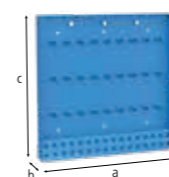

2-280912

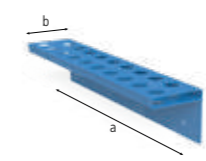

2-280930

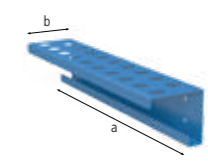

2-280931



2-280936

2-280912	Szerszámtartó - homokszórt	305,00 €
	hegesztőasztal beszerelés csavarokkal vagy falba csavarással	
	Hosszúság: (a) Szélesség: (b) Magasság: (c) Ø: Súly:	
	800 mm 100 mm 800 mm - 22,50 kg	
2-280930	Szerszámtartó modul - homokszórt	87,00 €
	mert Csavaros rögzítő / Prizmák / Csavarok, a hátlap nem tartozik a szállítmányhoz	
	Hosszúság: (a) Szélesség: (b) Magasság: (c) Ø: Súly:	
	500 mm 100 mm 110 mm 28 mm 2,20 kg	
2-280931	Szerszámtartó modul persely nélkül - homokszórt	58,00 €
	mert Prizmák / Csavarok, a hátlap nem tartozik a szállítmányhoz	
	Hosszúság: (a) Szélesség: (b) Magasság: (c) Ø: Súly:	
	500 mm 100 mm 110 mm 28 mm 1,90 kg	
2-280936	Csapszeg szerszámtartóhoz - polírozott	3,00 €
	Hosszúság: (a) Szélesség: (b) Magasság: (c) Ø: Súly:	
	37 mm - - 28 mm 0,10 kg	



Részletes információk a termékekről a következő címen:
www.siegmund.com/F-accessories28

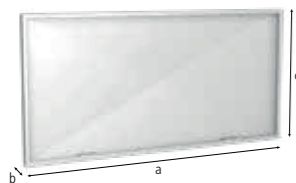

2-280980



2-000810



2-280920

2-280980	Hegesztő védőfal	213,00 €	•
felszerelés 2 csavarral (16: 000520, 22: 002822, 28: 280511), gyártással kapcsolatosan nem karcálló, egyedi színekben felár mellett rendelhető			
Hosszúság: (a)	Szélesség: (b)	Magasság: (c)	Súly:
1.600 mm	50 mm	800 mm	23,00 kg
2-000810	Földelés Komfort	51,00 €	•
garantálja a hegesztőasztal 100% -os érintkezését, Szerelés a rendszerfuratokba, Terhelési kapacitása 500 Amper, Kábel keresztmetszete 70-95 mm ² .			
Hosszúság: (a)	Szélesség: (b)	Magasság: (c)	Súly:
-	-	-	0,66 kg
2-280920	Hegesztőpisztoly tartó - polírozott	33,00 €	•
elhelyezhető a furatban			
Hosszúság: (a)	Szélesség: (b)	Magasság: (c)	Súly:
-	-	200 mm	0,50 kg



2-280852.1



2-280852



2-280854

2-280852.1	Hatszögkulcs Méretek 6	17,00 €	•
sárga			
Súly:			
0,09 kg			
2-280852	Hatszögkulcs Méretek 6	17,00 €	•
piros			
Súly:			
0,50 kg			
2-280854	Hatszögkulcs Méretek 14	17,00 €	•
a rögzítőcsavarok és nagy univerzális derékszögek meghúzásához			
Súly:			
0,45 kg			



2-280820



2-280820.10

2-280820	Kefe Ø 30 védőkupakkal	22,00 €	•
furatok tisztításához			
Ø:	Súly:		
30 mm	0,06 kg		
2-280820.10	Kefe Ø 30 Furathoz / 10 darabos csomag	66,00 €	•
furatok tisztításához			
Ø:	Súly:		
30 mm	0,06 kg		

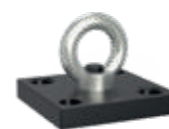

2-000830.N



2-000830.N.T1



2-000831



2-000835.N

2-000830.N	Emelőfül rögzítőlemezzel - nitridált	62,00 €	•
terhelhetősége 1800 kg (2x 280511-zel), terhelhetőség 1000 kg (2x 002822-zel), a hegesztőasztalok és a Siegmund nehéz alkatrészeinek biztonságos szállításához, fontolja meg a cikk további használati útmutatásait az interneten!			
Hosszúság: (a)	Szélesség: (b)	Magasság: (c)	Súly:
150 mm	150 mm	25 mm	4,70 kg
2-000830.N.T1	Rögzítőlemez 150x150x25 emelőfűlhez	45,00 €	•
Hosszúság: (a)	Szélesség: (b)	Magasság: (c)	Súly:
150 mm	150 mm	25 mm	3,90 kg
2-000831	Emelőfül rögzítőlemez nélkül	17,00 €	•
Hosszúság: (a)	Szélesség: (b)	Magasság: (c)	Súly:
-	-	-	0,70 kg
2-000835.N	Emelőfül - nitridált	110,00 €	•
terhelhetőség 2500 kg (2x 280511-zel), terhelhetőség 1000 kg (2x 002822-zel), terhelhetősége 700 kg (2x 160511-zel), a hegesztőasztalok és a Siegmund nehéz alkatrészeinek biztonságos szállításához, fontolja meg a cikk további használati útmutatásait az interneten!			
Hosszúság: (a)	Szélesség: (b)	Magasság: (c)	Súly:
200 mm	100 mm	165 mm	4,50 kg



Részletes információk a termékekről a következő címen:
www.siegmund.com/F-accessories28

= Karcállóság

= Hegesztési fröcskölés védelem

= Rozsdásodás elleni védelem

• = Termék raktáron van

○ = Termék rendelés után kerül legyártásra

Magyarázat 3 oldalon

» Egyenesítse meg a deformált acéltermékeket, és a Siegmund asztali hajlítótól könnyedén távolítsa el az anyag nem kívánt egyenetlenségeit vagy feszültségét.



Sarkokon is működik

A sarkok alumínium hegyekkel feszíthetők. A belső hegesztési varrat nem sérül meg.

Csőhajlítók

Csőhajlító dugóval a Ø 42 mm-ig terjedő csövek hajlíthatók vagy kiegyenesíthetők. A helyes kezelés és a számos hajlítási művelet tiszta eredményt eredményez a jelölések nélkül.

Füffőleges pozícióban is működik

A torony fején található beépített csavar segítségével az asztali prés biztonságosan használható függőleges helyzetben is. Az asztali prést minden helyzetben mindig két helyen kell rögzíteni.

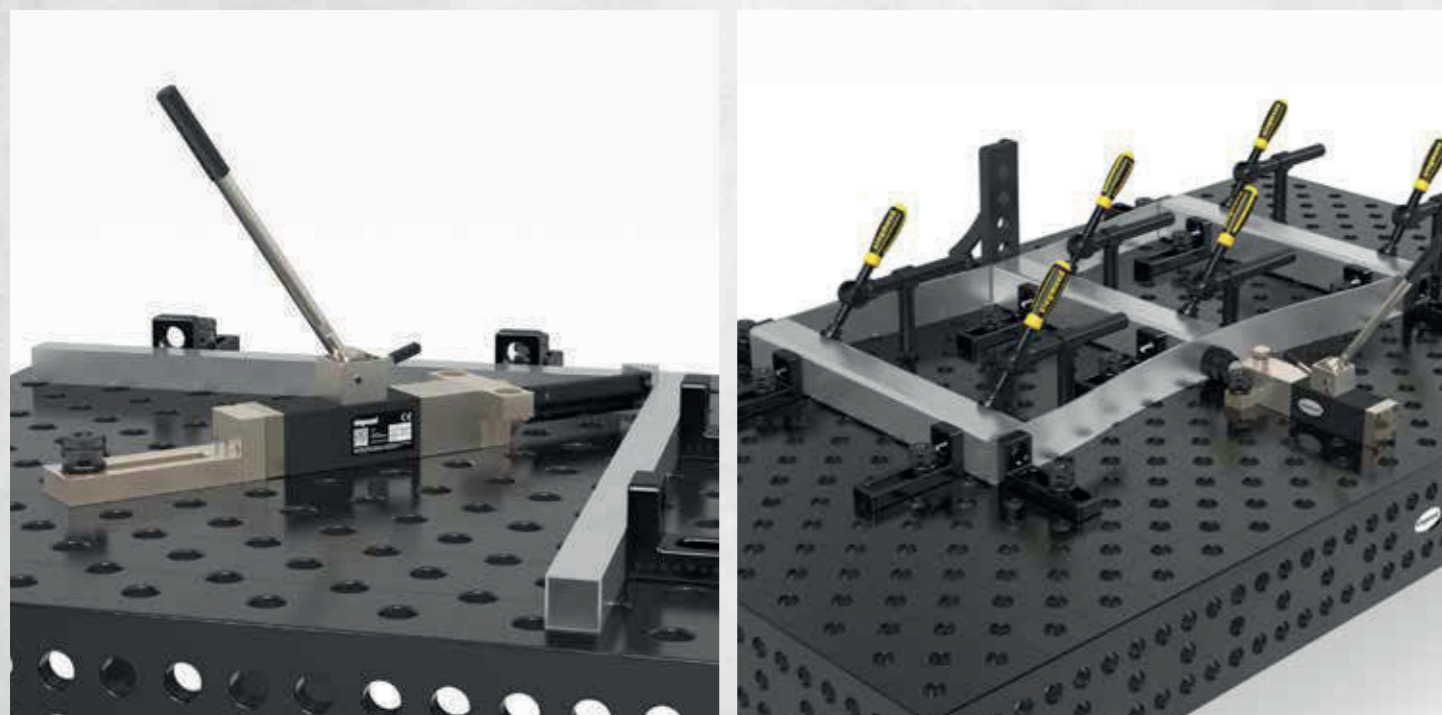

2-160780

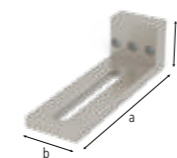

2-160702



2-160701

2-160780	Asztali prés Rendszer 16	1.180,00 € •
nyomóerő 2,5 tonna, teljes löket 60 mm, működési erő 330 N, rögzítés mindig két helyen szükséges		
Hosszúság: (a)	Szélesség: (b)	Magasság: (c)
-	-	-
Súly:		6,50 kg
2-160702	Speciális szög Rendszer 16	58,00 € •
az asztali prés vertikális rögzítéséhez vagy kiterjesztéséhez		
Hosszúság: (a)	Szélesség: (b)	Magasság: (c)
195 mm	60 mm	60 mm
Súly:		1,41 kg
2-160701	Csatlakozó aljzat	19,00 € •
az ellenblokk forgatható rögzítéséhez a furatokban, rögzítéshez: 160515		
Hosszúság: (a)	Szélesség: (b)	Magasság: (c)
48 mm	-	-
Súly:		0,26 kg



2-160783



2-160782.1



2-160782.2



2-160782.3

2-160783	Basic készlettel	83,00 € •
Tartalmazza a készletet: 1x 000701.PA, 1x 000701.AL, 1x 160702		
Súly:		1,52 kg
2-160782.1	Csőegyenítő készlet mert Ø 21,4	169,00 € •
Tartalmazza a készletet: 1x 000703.1, 1x 000704.1, 2x 000705.1, 2x 160701		
Súly:		1,42 kg
2-160782.2	Csőegyenítő készlet mert Ø 33,7	165,00 € •
Tartalmazza a készletet: 1x 000703.2, 1x 000704.2, 2x 000705.2, 2x 160701		
Súly:		1,29 kg
2-160782.3	Csőegyenítő készlet mert Ø 42,4	160,00 € •
Tartalmazza a készletet: 1x 000703.3, 1x 000704.3, 2x 000705.3, 2x 160701		
Súly:		1,19 kg



Részletes információk a termékekről a következő címen:
www.siegmund.com/F-tablepress



2-220780

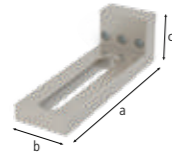

2-220702



2-220701

2-220780	Asztali prés Rendszer 22	1.180,00 € •
	nyomóerő 2,5 tonna, teljes löket 60 mm, működési erő 330 N, rögzítés mindig két helyen szükséges	
	Hosszúság: (a) Szélesség: (b) Magasság: (c) Ø: Súly:	
	- - - - 6,70 kg	
2-220702	Speciális szög Rendszer 22	79,00 € •
	az asztali prés vertikális rögzítéséhez vagy kiterjesztéséhez	
	Hosszúság: (a) Szélesség: (b) Magasság: (c) Ø: Súly:	
	195 mm 60 mm 60 mm - 1,66 kg	
2-220701	Csatlakozó aljzat	20,00 € •
	az ellenblokk forgatható rögzítéséhez a furatokban, rögzítéshez: 220515	
	Hosszúság: (a) Szélesség: (b) Magasság: (c) Ø: Súly:	
	54 mm - - 40 mm 0,24 kg	



2-280780

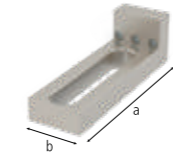

2-280702



2-280701

2-280780	Asztali prés Rendszer 28	1.180,00 € •
	nyomóerő 2,5 tonna, teljes löket 60 mm, működési erő 330 N, rögzítés mindig két helyen szükséges	
	Hosszúság: (a) Szélesség: (b) Magasság: (c) Ø: Súly:	
	- - - - 6,70 kg	
2-280702	Speciális szög Rendszer 28	107,00 € •
	az asztali prés vertikális rögzítéséhez vagy kiterjesztéséhez	
	Hosszúság: (a) Szélesség: (b) Magasság: (c) Ø: Súly:	
	195 mm 60 mm 60 mm - 1,87 kg	
2-280701	Csatlakozó aljzat	23,00 € •
	az ellenblokk forgatható rögzítéséhez a furatokban, rögzítéshez: 280513	
	Hosszúság: (a) Szélesség: (b) Magasság: (c) Ø: Súly:	
	50 mm - - 40 mm 0,11 kg	



2-220783



2-220782.1



2-220782.2



2-220782.3

2-220783	Basic készlettel	100,00 € •
	Tartalmazza a készletet: 1x 000701.PA, 1x 000701.AL, 1x 220702	
	Akciós ár	
	Súly:	1,77 kg
2-220782.1	Csőegyesítő készlet mert Ø 21,4	171,00 € •
	Tartalmazza a készletet: 1x 000703.1, 1x 000704.1, 2x 000705.1, 2x 220701	
	Akciós ár	
	Súly:	1,38 kg
2-220782.2	Csőegyesítő készlet mert Ø 33,7	167,00 € •
	Tartalmazza a készletet: 1x 000703.2, 1x 000704.2, 2x 000705.2, 2x 220701	
	Akciós ár	
	Súly:	1,25 kg
2-220782.3	Csőegyesítő készlet mert Ø 42,4	161,00 € •
	Tartalmazza a készletet: 1x 000703.3, 1x 000704.3, 2x 000705.3, 2x 220701	
	Akciós ár	
	Súly:	1,15 kg



2-280783



2-280782.1



2-280782.2



2-280782.3

2-280783	Basic készlettel	120,00 € •
	Tartalmazza a készletet: 1x 000701.PA, 1x 000701.AL, 1x 280702	
	Akciós ár	
	Súly:	1,98 kg
2-280782.1	Csőegyesítő készlet mert Ø 21,4	175,00 € •
	Tartalmazza a készletet: 1x 000703.1, 1x 000704.1, 2x 000705.1, 2x 280701	
	Akciós ár	
	Súly:	1,12 kg
2-280782.2	Csőegyesítő készlet mert Ø 33,7	171,00 € •
	Tartalmazza a készletet: 1x 000703.2, 1x 000704.2, 2x 000705.2, 2x 280701	
	Akciós ár	
	Súly:	0,99 kg
2-280782.3	Csőegyesítő készlet mert Ø 42,4	165,00 € •
	Tartalmazza a készletet: 1x 000703.3, 1x 000704.3, 2x 000705.3, 2x 280701	
	Akciós ár	
	Súly:	0,89 kg



Részletes információk a termékekről a következő címen:
www.siegmund.com/F-tablepress

ALU = Alumínium

• = Termék raktáron van

○ = Termék rendelés után kerül legyártásra

Magyarázat 3 oldalon



2-000701.AL 2-000701.PA 2-000706

2-000701.AL	Tolószerszám Alumínium	24,00 € •
	acél munkákhoz ajánlott	
Hosszúság: (a)	Szélesség: (b)	Magasság: (c)
-	-	15 mm
Ø:		55 mm
Súly:		0,08 kg
2-000701.PA	Tolószerszám Poliamid	20,00 € •
	rozsdamentes acélhoz ajánlott	
Hosszúság: (a)	Szélesség: (b)	Magasság: (c)
-	-	15 mm
Ø:		55 mm
Súly:		0,03 kg
2-000706	Bélyeg 90°-os hosszabbítócsővel	103,00 € •
	sarkok benyomásához a hegesztési varrat károsodása nélkül	
Hosszúság: (a)	Szélesség: (b)	Magasság: (c)
168 mm	50 mm	50 mm
Ø:		-
Súly:		0,82 kg



2-000703.1 2-000703.2 2-000703.3

2-000703.1	Cső adapter mert Ø 21,4 - POM-C	23,00 € •
	csövek egyengetéséhez, Ø 21,4 mm-es csövekhez	
Hosszúság: (a)	Ø:	Súly:
35 mm	55 mm	0,08 kg
2-000703.2	Cső adapter mert Ø 33,7 - POM-C	23,00 € •
	csövek egyengetéséhez, Ø 33,7 mm-es csövekhez	
Hosszúság: (a)	Ø:	Súly:
35 mm	55 mm	0,06 kg
2-000703.3	Cső adapter mert Ø 42,4 - POM-C	23,00 € •
	csövek egyengetéséhez, Ø 42,4 mm-es csövekhez	
Hosszúság: (a)	Ø:	Súly:
35 mm	55 mm	0,05 kg



2-000704.1 2-000704.2 2-000704.3

2-000704.1	Csőhajlító dugó mert Ø 21,4 - POM-C	42,00 € •
	csövek hajlítására és kiegyenesítésére, Ø 21,4 mm-es csövekhez	
Hosszúság: (a)	Szélesség: (b)	Magasság: (c)
120 mm	35 mm	60 mm
Súly:		0,24 kg
2-000704.2	Csőhajlító dugó mert Ø 33,7 - POM-C	42,00 € •
	csövek hajlítására és kiegyenesítésére, Ø 33,7 mm-es csövekhez	
Hosszúság: (a)	Szélesség: (b)	Magasság: (c)
120 mm	35 mm	60 mm
Súly:		0,21 kg
2-000704.3	Csőhajlító dugó mert Ø 42,4 - POM-C	42,00 € •
	csövek hajlítására és kiegyenesítésére, Ø 42,4 mm-es csövekhez	
Hosszúság: (a)	Szélesség: (b)	Magasság: (c)
120 mm	35 mm	60 mm
Súly:		0,18 kg



2-000705.1 2-000705.2 2-000705.3

2-000705.1	Számláló blokk mert Ø 21,4 - POM-C	54,00 € •
	ellenblokkként csövek hajlítására és kiegyenesítésére, A rögzítéshez aljzat szükséges	
Hosszúság: (a)	Szélesség: (b)	Magasság: (c)
60 mm	114 mm	55 mm
Súly:		0,29 kg
2-000705.2	Számláló blokk mert Ø 33,7 - POM-C	52,00 € •
	ellenblokkként csövek hajlítására és kiegyenesítésére, A rögzítéshez aljzat szükséges	
Hosszúság: (a)	Szélesség: (b)	Magasság: (c)
60 mm	102 mm	55 mm
Súly:		0,25 kg
2-000705.3	Számláló blokk mert Ø 42,4 - POM-C	48,00 € •
	ellenblokkként csövek hajlítására és kiegyenesítésére, A rögzítéshez aljzat szükséges	
Hosszúság: (a)	Szélesség: (b)	Magasság: (c)
60 mm	93 mm	55 mm
Súly:		0,22 kg



Részletes információk a termékekről a következő címen:
www.siegmund.com/F-tablepress

» A hegesztőasztalok zárható tárolója – tartsa biztonságban a személyes felszereléseket és tárgyakat.



Zárási koncepció

A központi zár az összes fiókot egyszerre reteszezi. Az ST Box két kulcs tartozik.

Elrendezés és tárhely

A Siegmund ST Box segítségével mindig megtalálja a szerszámokat. Hozzon létre tárolóhelyet és rendezettséget a hegesztőasztalnál.

Jól védett

A teljesen zárt tok védi a fiókok tartalmát a szennyeződésektől és a hegesztési varratoktól.



2-004220

2-004225

2-004230

2-004235

2-004220	Bepattintható fiók, 60 mm mert Sub Table Box zárható	69,00 €
homokszórt, bármikor frissíthető		
Hosszúság: (a)	Szélesség: (b)	Magasság: (c)
590 mm	400 mm	60 mm
TF:	Súly:	
50 kg	5,50 kg	
2-004225	Bepattintható fiók, 120 mm mert Sub Table Box zárható	77,00 €
homokszórt, bármikor frissíthető		
Hosszúság: (a)	Szélesség: (b)	Magasság: (c)
590 mm	400 mm	120 mm
TF:	Súly:	
50 kg	6,50 kg	
2-004230	Bepattintható fiók, 180 mm mert Sub Table Box zárható	85,00 €
homokszórt, bármikor frissíthető		
Hosszúság: (a)	Szélesség: (b)	Magasság: (c)
590 mm	400 mm	180 mm
TF:	Súly:	
50 kg	7,00 kg	
2-004235	Bepattintható fiók, 240 mm mert Sub Table Box zárható	92,00 €
homokszórt, bármikor frissíthető		
Hosszúság: (a)	Szélesség: (b)	Magasság: (c)
590 mm	400 mm	240 mm
TF:	Súly:	
50 kg	7,50 kg	

TF=Terhelési kapacitás;

System 16



2-160990

2-160990.1

2-160990.2

2-160990	Sub Table Box zárható	386,00 €
homokszórt, Tárolóhely a hegesztőasztalnál, 360 mm-es hely a fiókok számára, Asztalméret 1,0 x 0,5 m: nem kompatibilis, zárható, tartalmaz két kulcsot		
Hosszúság: (a)	Szélesség: (b)	Magasság: (c)
630 mm	510 mm	420 mm
TF:	Súly:	
100 kg	28,50 kg	
2-160990.1	Készlet Sub Table Box zárható tartalmaz 2 fiókot (2x 004230)	548,00 €
homokszórt, Tárolóhely a hegesztőasztalnál, Asztalméret 1,0 x 0,5 m: nem kompatibilis, zárható, tartalmaz két kulcsot, előre összeszerelve szállítva		
%		
Akciós ár		
Hosszúság: (a)	Szélesség: (b)	Magasság: (c)
630 mm	510 mm	420 mm
TF:	Súly:	
100 kg	42,50 kg	
2-160990.2	Készlet Sub Table Box zárható tartalmaz 3 fiókot (1x 004220, 1x 004225, 1x 004230)	601,00 €
homokszórt, Tárolóhely a hegesztőasztalnál, Asztalméret 1,0 x 0,5 m: nem kompatibilis, zárható, tartalmaz két kulcsot, előre összeszerelve szállítva		
%		
Akciós ár		
Hosszúság: (a)	Szélesség: (b)	Magasság: (c)
630 mm	510 mm	420 mm
TF:	Súly:	
100 kg	47,50 kg	

TF=Terhelési kapacitás;



Részletes információk a termékekről a következő címen:
www.siegmund.com/F-stbox

System 16 PLUS

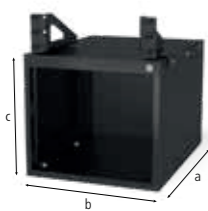

2-162990



2-162990.1



2-162990.2

2-162990	Sub Table Box zárható PLUS asztalhoz	386,00 €
homokszórt, Tárolóhely a hegesztőasztalnál, 360 mm-es hely a fiókok számára, zárható, tartalmaz két kulcsot		
Hosszúság: (a)	Szélesség: (b)	Magasság: (c)
630 mm	510 mm	420 mm
TF:	Súly:	
100 kg	28,00 kg	
2-162990.1	Készlet Sub Table Box zárható PLUS asztalhoz tartalmaz 2 fiókot (2x 004230)	548,00 €
homokszórt, Tárolóhely a hegesztőasztalnál, zárható, tartalmaz két kulcsot, előre összeszerelve szállítva		
Hosszúság: (a)	Szélesség: (b)	Magasság: (c)
630 mm	510 mm	420 mm
TF:	Súly:	
100 kg	42,00 kg	
2-162990.2	Készlet Sub Table Box zárható PLUS asztalhoz tartalmaz 3 fiókot (1x 004220, 1x 004225, 1x 004230)	601,00 €
homokszórt, Tárolóhely a hegesztőasztalnál, zárható, tartalmaz két kulcsot, előre összeszerelve szállítva		
Hosszúság: (a)	Szélesség: (b)	Magasság: (c)
630 mm	510 mm	420 mm
TF:	Súly:	
100 kg	47,00 kg	

TF=Terhelési kapacitás;

System 16 BASIC

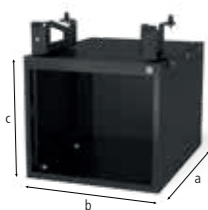

2-161990



2-161990.1



2-161990.2

2-161990	Sub Table Box zárható Basic asztalhoz	386,00 €
homokszórt, Tárolóhely a hegesztőasztalnál, 360 mm-es hely a fiókok számára, zárható, tartalmaz két kulcsot		
Hosszúság: (a)	Szélesség: (b)	Magasság: (c)
630 mm	510 mm	420 mm
TF:	Súly:	
100 kg	28,50 kg	
2-161990.1	Készlet Sub Table Box zárható Basic asztalhoz tartalmaz 2 fiókot (2x 004230)	548,00 €
homokszórt, Tárolóhely a hegesztőasztalnál, zárható, tartalmaz két kulcsot, előre összeszerelve szállítva		
Hosszúság: (a)	Szélesség: (b)	Magasság: (c)
630 mm	510 mm	420 mm
TF:	Súly:	
100 kg	42,50 kg	
2-161990.2	Készlet Sub Table Box zárható Basic asztalhoz tartalmaz 3 fiókot (1x 004220, 1x 004225, 1x 004230)	601,00 €
homokszórt, Tárolóhely a hegesztőasztalnál, zárható, tartalmaz két kulcsot, előre összeszerelve szállítva		
Hosszúság: (a)	Szélesség: (b)	Magasság: (c)
630 mm	510 mm	420 mm
TF:	Súly:	
100 kg	47,50 kg	

TF=Terhelési kapacitás;

System 22

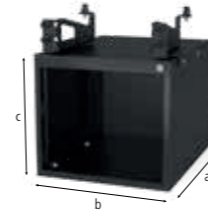

2-220990

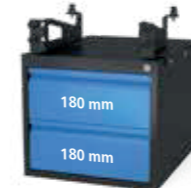

2-220990.1



2-220990.2

2-220990	Sub Table Box zárható	386,00 €
homokszórt, Tárolóhely a hegesztőasztalnál, 360 mm-es hely a fiókok számára, zárható, tartalmaz két kulcsot		
Hosszúság: (a)	Szélesség: (b)	Magasság: (c)
630 mm	510 mm	420 mm
TF:	Súly:	
100 kg	30,00 kg	
2-220990.1	Készlet Sub Table Box zárható tartalmaz 2 fiókot (2x 004230)	548,00 €
homokszórt, Tárolóhely a hegesztőasztalnál, zárható, tartalmaz két kulcsot, előre összeszerelve szállítva		
Hosszúság: (a)	Szélesség: (b)	Magasság: (c)
630 mm	510 mm	420 mm
TF:	Súly:	
100 kg	44,00 kg	
2-220990.2	Készlet Sub Table Box zárható tartalmaz 3 fiókot (1x 004220, 1x 004225, 1x 004230)	601,00 €
homokszórt, Tárolóhely a hegesztőasztalnál, zárható, tartalmaz két kulcsot, előre összeszerelve szállítva		
Hosszúság: (a)	Szélesség: (b)	Magasság: (c)
630 mm	510 mm	420 mm
TF:	Súly:	
100 kg	49,00 kg	

TF=Terhelési kapacitás;

System 22 PLUS

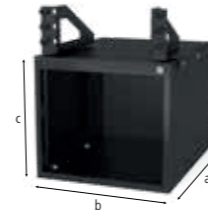

2-222990



2-222990.1



2-222990.2

2-222990	Sub Table Box zárható PLUS asztalhoz	386,00 €
homokszórt, Tárolóhely a hegesztőasztalnál, 360 mm-es hely a fiókok számára, zárható, tartalmaz két kulcsot		
Hosszúság: (a)	Szélesség: (b)	Magasság: (c)
630 mm	510 mm	420 mm
TF:	Súly:	
100 kg	29,90 kg	
2-222990.1	Készlet Sub Table Box zárható PLUS asztalhoz tartalmaz 2 fiókot (2x 004230)	548,00 €
homokszórt, Tárolóhely a hegesztőasztalnál, zárható, tartalmaz két kulcsot, előre összeszerelve szállítva		
Hosszúság: (a)	Szélesség: (b)	Magasság: (c)
630 mm	510 mm	420 mm
TF:	Súly:	
100 kg	43,90 kg	
2-222990.2	Készlet Sub Table Box zárható PLUS asztalhoz tartalmaz 3 fiókot (1x 004220, 1x 004225, 1x 004230)	601,00 €
homokszórt, Tárolóhely a hegesztőasztalnál, zárható, tartalmaz két kulcsot, előre összeszerelve szállítva		
Hosszúság: (a)	Szélesség: (b)	Magasság: (c)
630 mm	510 mm	420 mm
TF:	Súly:	
100 kg	48,90 kg	

TF=Terhelési kapacitás;



Részletes információk a termékekről a következő címen:
www.siegmund.com/F-stbox

System 28 & System 28 PLUS

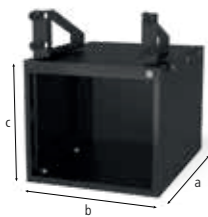

2-280990



2-280990.1



2-280990.2

2-280990	Sub Table Box zárható	386,00 € •		
homokszórt, Tárolóhely a hegesztőasztalnál, 360 mm-es hely a fiókok számára, zárható, tartalmaz két kulcsot, Kompatibilis a PLUS asztalokkal				
Hosszúság: (a)	Szélesség: (b)	Magasság: (c)	TF:	Súly:
630 mm	510 mm	420 mm	100 kg	30,00 kg
2-280990.1	Készlet Sub Table Box zárható tartalmaz 2 fiókot (2x 004230)	548,00 € •		
homokszórt, Tárolóhely a hegesztőasztalnál, zárható, tartalmaz két kulcsot, Kompatibilis a PLUS asztalokkal, előre összeszerelve szállítva				
Hosszúság: (a)	Szélesség: (b)	Magasság: (c)	TF:	Súly:
630 mm	510 mm	420 mm	100 kg	44,00 kg
2-280990.2	Készlet Sub Table Box zárható tartalmaz 3 fiókot (1x 004220, 1x 004225, 1x 004230)	601,00 € •		
homokszórt, Tárolóhely a hegesztőasztalnál, zárható, tartalmaz két kulcsot, Kompatibilis a PLUS asztalokkal, előre összeszerelve szállítva				
Hosszúság: (a)	Szélesség: (b)	Magasság: (c)	TF:	Súly:
630 mm	510 mm	420 mm	100 kg	49,00 kg

TF=Terhelési kapacitás;

System 28 BASIC

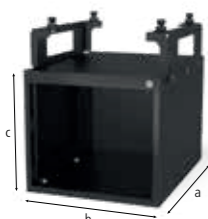

2-281990



2-281990.1



2-281990.2

2-281990	Sub Table Box zárható Basic asztalhoz	386,00 € •		
homokszórt, Tárolóhely a hegesztőasztalnál, 360 mm-es hely a fiókok számára, zárható, tartalmaz két kulcsot				
Hosszúság: (a)	Szélesség: (b)	Magasság: (c)	TF:	Súly:
630 mm	510 mm	420 mm	100 kg	31,00 kg
2-281990.1	Készlet Sub Table Box zárható Basic asztalhoz tartalmaz 2 fiókot (2x 004230)	548,00 € •		
homokszórt, Tárolóhely a hegesztőasztalnál, zárható, tartalmaz két kulcsot, előre összeszerelve szállítva				
Hosszúság: (a)	Szélesség: (b)	Magasság: (c)	TF:	Súly:
630 mm	510 mm	420 mm	100 kg	45,00 kg
2-281990.2	Készlet Sub Table Box zárható Basic asztalhoz tartalmaz 3 fiókot (1x 004220, 1x 004225, 1x 004230)	601,00 € •		
homokszórt, Tárolóhely a hegesztőasztalnál, zárható, tartalmaz két kulcsot, előre összeszerelve szállítva				
Hosszúság: (a)	Szélesség: (b)	Magasság: (c)	TF:	Súly:
630 mm	510 mm	420 mm	100 kg	50,00 kg

TF=Terhelési kapacitás;



Részletes információk a termékekről a következő címen:
www.siegmund.com/F-stbox



2-004300

2-004302

2-164302.Set

2-224302.Set

2-004300	Asztali satu 100 16-as rendszerhez / 22 / 28 - 16 mm-es furatokkal	153,00 € ●
	Pofa szélessége 100 mm, Megnyitó 135 mm, Felszerelés: Rendszer 16: 2x 160511, Rendszer 22: 2x 160513 + 2x 000541, Rendszer 28: 2x 160511 + 2x 000545	
	Súly: 9,50 kg	
2-004302	Asztali satu 125 28-as rendszerhez - 28 mm-es furatokkal	206,00 € ●
	Pofa szélessége 125 mm, Megnyitó 140 mm, Felszerelés: Rendszer 16: 2x 160511 + 2x 000546, Rendszer 22: 2x 220513 + 2x 000544, Rendszer 28: 2x 280511	
	Súly: 13,50 kg	
2-164302.Set	Készlet 16-as rendszerhez: Asztali satu 125 tartalmazza 2x Szűkítőgyűrű 000546	221,00 € ●
	Pofa szélessége 125 mm, Megnyitó 140 mm, Felszerelés: 2x 160511	
	Akciós ár	
	Súly: 13,60 kg	
2-224302.Set	Készlet 22-as rendszerhez: Asztali satu 125 tartalmazza 2x Szűkítőgyűrű 000544	221,00 € ●
	Pofa szélessége 125 mm, Megnyitó 140 mm, Felszerelés: 2x 220513	
	Akciós ár	
	Súly: 13,70 kg	



0-000850

0-000851

0-000855

0-000860

0-000850	Pneumatikus henger – rövid verzió adapter 16-os rendszerhez	338,00 € ○
	automatizált szorításhoz, furatba szerelve adapterrel, emelési tartomány 25 vagy 50 mm, a nyomástartó henger függvényében	
	Erő F = 650 N 8 bar nyomáson	Súly: 0,90 kg
0-000851	Pneumatikus henger – rövid verzió adapter S28-as rendszerhez	323,00 € ○
	automatizált szorításhoz, furatba szerelve adapterrel, emelési tartomány 25 vagy 50 mm, a nyomástartó henger függvényében	
	Erő F = 650 N 8 bar nyomáson	Súly: 0,93 kg
0-000855	Pneumatikus henger – hosszú verzió mert Rendszer 28	284,00 € ○
	automatizált szorításhoz, menetes furatokba szerelve menetes perselyrendszerrel S28, emelési tartomány 25 vagy 50 mm, a nyomástartó henger függvényében	
	Erő F = 350 N 8 bar nyomáson	Súly: 0,80 kg
0-000860	Elosztó Osztó 8-as elem	310,00 € ○
	automatizált szorításhoz, kapcsolat a pneumatikus henger és a kompresszor között, 1-10 bar üzemi nyomás	
	Súly: 0,14 kg	



Részletes információk a termékekről a következő címen:
www.siegmund.com/F-benchvice

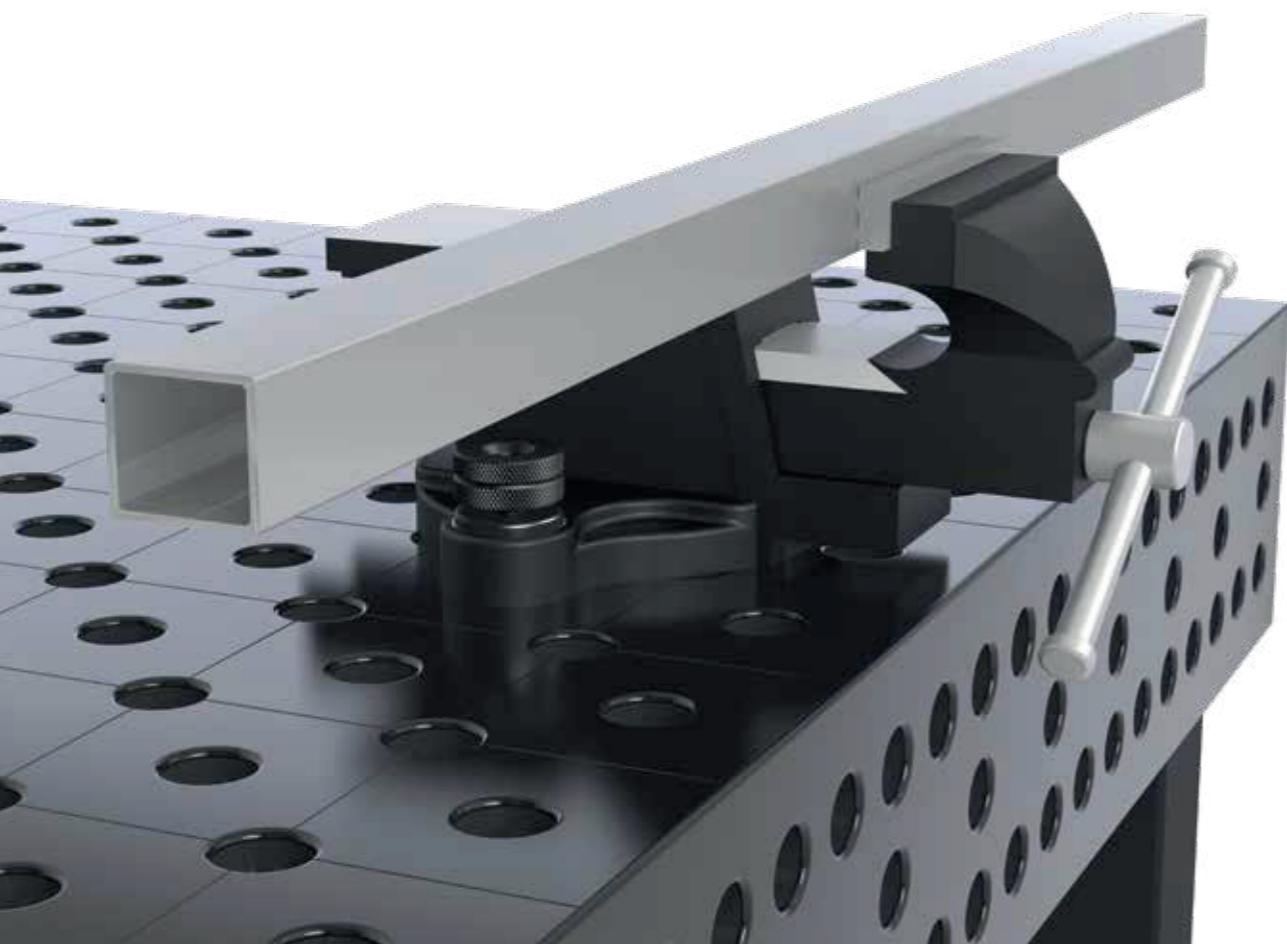

Részletes információk a termékekről a következő címen:
www.siegmund.com/F-pneumatic







2-000914.8

2-000915.6

2-000924.8

2-000926.6

2-000914.8	Különleges kedvezmény CleanBasic 8x 1 Liter Spray üveg	114,00 € •
	vizes tisztítószer, napi asztaltisztításhoz, megakadályozza a rozsdásodást, biztonsági adatlap elérhető online	
Akciós ár	Súly: 8,80 kg	
2-000915.6	Különleges kedvezmény CleanBasic 6x 5 Liter	264,00 € •
	vizes tisztítószer, napi asztaltisztításhoz, megakadályozza a rozsdásodást, biztonsági adatlap elérhető online	
Akciós ár	Súly: 31,20 kg	
2-000924.8	Különleges kedvezmény Tapadásmentesítő folyadék korrózióvédelemmel 8x 1 Liter Spray üveg	134,00 € •
	nem gyúlékony, vízben oldódó fröccsenésgátló, megóvjaa a hegesztő asztalt a fröccsenéstől és vég a hegesztési reve letapadása ellen, biztonsági adatlap elérhető online	
Akciós ár	Súly: 8,80 kg	
2-000926.6	Különleges kedvezmény Tapadásmentesítő folyadék korrózióvédelemmel 6x 5 Liter	309,00 € •
	nem gyúlékony, vízben oldódó fröccsenésgátló, megóvjaa a hegesztő asztalt a fröccsenéstől és vég a hegesztési reve letapadása ellen, biztonsági adatlap elérhető online	
Akciós ár	Súly: 31,20 kg	



2-000942



2-000940



2-000914



2-000915

2-000942	Csiszolókó 150x50x25	18,00 € •
	az asztal felületén tapasztalható egyenetlenségek kezelése és kiegyenlítése, nem nitridált hegesztő asztalokhoz és kiegészítőkhöz alkalmas	
	Hosszúság: (a) Szélesség: (b) Magasság: (c) Súly: 150 mm 50 mm 25 mm 0,42 kg	
2-000940	Csiszolókó 200x50x25	22,00 € •
	az asztal felületén tapasztalható egyenetlenségek kezelése és kiegyenlítése, nem nitridált hegesztő asztalokhoz és kiegészítőkhöz alkalmas	
	Hosszúság: (a) Szélesség: (b) Magasság: (c) Súly: 200 mm 50 mm 25 mm 0,56 kg	
2-000914	CleanBasic 1 Liter Spray üveg	15,00 € •
	vizes tisztítószer, napi asztaltisztításhoz, megakadályozza a rozsdásodást, biztonsági adatlap elérhető online	
	Hosszúság: (a) Szélesség: (b) Magasság: (c) Súly: - - - 1,10 kg	
2-000915	CleanBasic 5 Liter	50,00 € •
	vizes tisztítószer, napi asztaltisztításhoz, megakadályozza a rozsdásodást, biztonsági adatlap elérhető online	
	Hosszúság: (a) Szélesség: (b) Magasság: (c) Súly: - - - 5,20 kg	



2-000924



2-000929



2-000926

2-000924	Tapadásmentesítő folyadék korrózióvédelemmel 1 Liter Spray üveg	19,00 € •
	nem gyúlékony, vízben oldódó fröccsenésgátló, megóvjaa a hegesztő asztalt a fröccsenéstől és vég a hegesztési reve letapadása ellen, biztonsági adatlap elérhető online	
	Súly: 1,10 kg	
2-000929	Tapadásmentesítő folyadék korrózióvédelemmel 1 Liter pumpás üveg	41,00 € •
	nem gyúlékony, vízben oldódó fröccsenésgátló, megóvjaa a hegesztő asztalt a fröccsenéstől és vég a hegesztési reve letapadása ellen, biztonsági adatlap elérhető online	
	Súly: 1,10 kg	
2-000926	Tapadásmentesítő folyadék korrózióvédelemmel 5 Liter	57,00 € •
	nem gyúlékony, vízben oldódó fröccsenésgátló, megóvjaa a hegesztő asztalt a fröccsenéstől és vég a hegesztési reve letapadása ellen, biztonsági adatlap elérhető online	
	Súly: 5,20 kg	

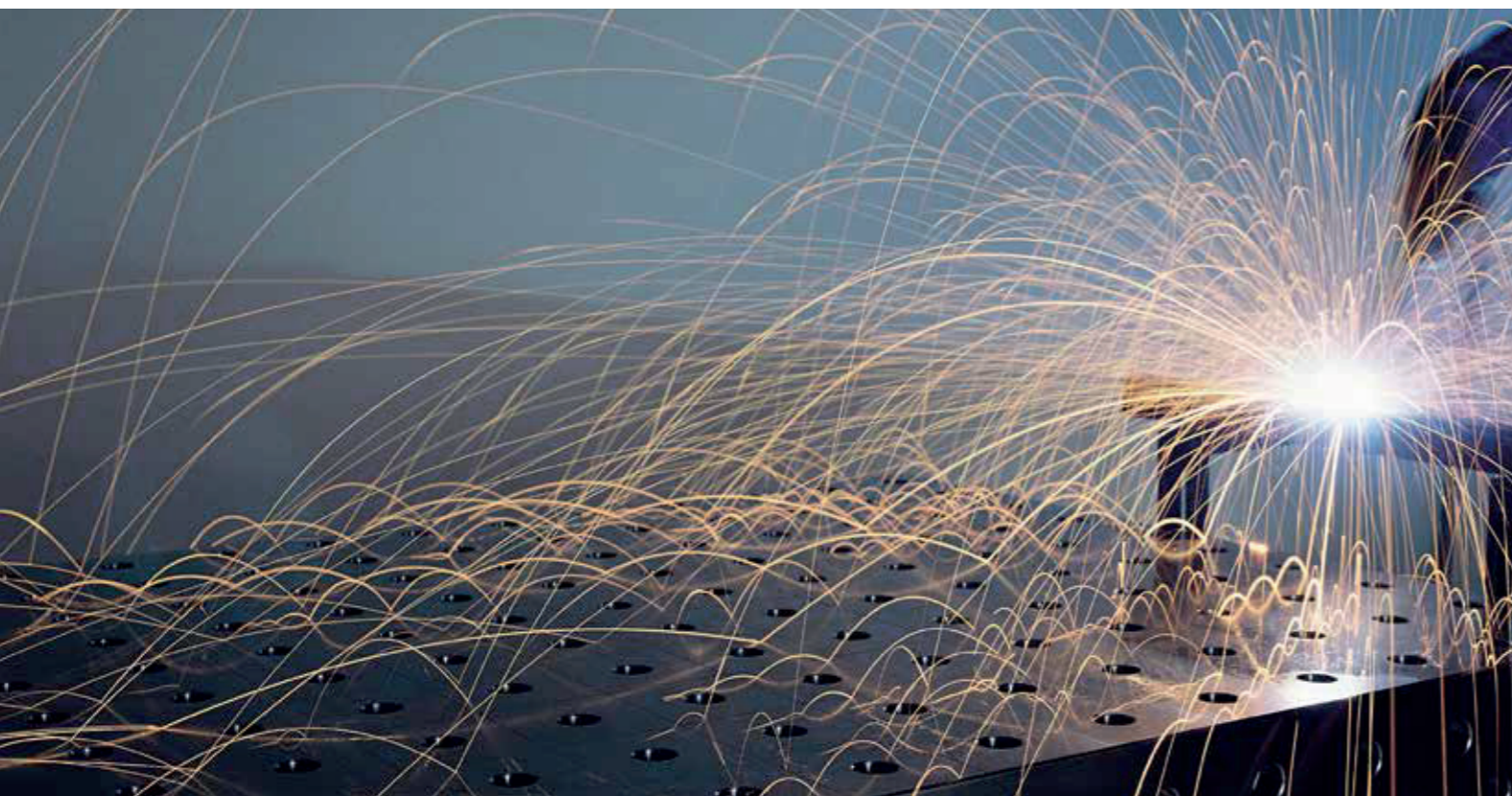

Részletes információk a termékekről a következő címen:
www.siegmund.com/F-maintenance

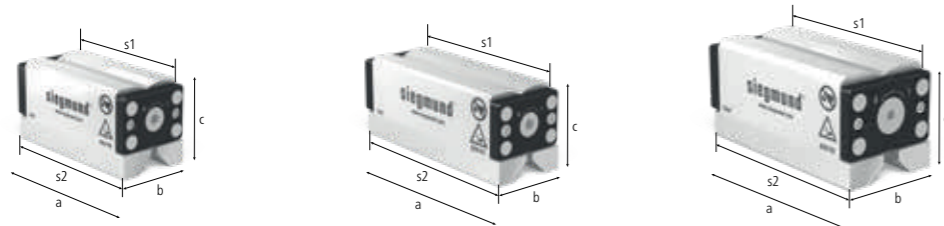

2-000780

2-000781

2-000782

2-000780	Duo Mágneses Rögzítő Blokk 5	304,00 €	•
Visszatartó erő 5 kN, rugalmas rögzítés acél felületeken interferencia kontúrok nélkül (pl. Siegmund hegesztőasztal), hatszögkulccsal (Méretek 8)			
Szorítófelület (s1)	Szorítófelület (s2)	Hosszúság: (a)	Szélesség: (b)
120 x 57 mm	136 x 64 mm	143 mm	64 mm
		Magasság: (c)	Súly:
		71 mm	3,90 kg
2-000781	Duo Mágneses Rögzítő Blokk 7	380,00 €	•
Visszatartó erő 7 kN, rugalmas rögzítés acél felületeken interferencia kontúrok nélkül (pl. Siegmund hegesztőasztal), hatszögkulccsal (Méretek 8)			
Szorítófelület (s1)	Szorítófelület (s2)	Hosszúság: (a)	Szélesség: (b)
156 x 57 mm	172 x 64 mm	178 mm	64 mm
		Magasság: (c)	Súly:
		71 mm	4,90 kg
2-000782	Duo Mágneses Rögzítő Blokk 10	503,00 €	•
Visszatartó erő 10 kN, rugalmas rögzítés acél felületeken interferencia kontúrok nélkül (pl. Siegmund hegesztőasztal), hatszögkulccsal (Méretek 8)			
Szorítófelület (s1)	Szorítófelület (s2)	Hosszúság: (a)	Szélesség: (b)
162 x 76 mm	178 x 87 mm	184 mm	87 mm
		Magasság: (c)	Súly:
		88 mm	8,80 kg



2-000780.Set

2-000781.Set

2-000782.Set

2-000780.Set	Különleges kedvezmény Duo Mágneses Rögzítő Blokk 5	545,00 €	•
a szállítmány tartalma: 2x Duo Mágneses Rögzítő Blokk + 1x Hatszögkulcs			
Akciós ár			
Szorítófelület (s1)	Szorítófelület (s2)	Hosszúság: (a)	Szélesség: (b)
120 x 57 mm	136 x 64 mm	143 mm	64 mm
		Magasság: (c)	Súly:
		71 mm	7,90 kg
2-000781.Set	Különleges kedvezmény Duo Mágneses Rögzítő Blokk 7	682,00 €	•
a szállítmány tartalma: 2x Duo Mágneses Rögzítő Blokk + 1x Hatszögkulcs			
Akciós ár			
Szorítófelület (s1)	Szorítófelület (s2)	Hosszúság: (a)	Szélesség: (b)
156 x 57 mm	172 x 64 mm	178 mm	64 mm
		Magasság: (c)	Súly:
		71 mm	9,90 kg
2-000782.Set	Különleges kedvezmény Duo Mágneses Rögzítő Blokk 10	903,00 €	•
a szállítmány tartalma: 2x Duo Mágneses Rögzítő Blokk + 1x Hatszögkulcs			
Akciós ár			
Szorítófelület (s1)	Szorítófelület (s2)	Hosszúság: (a)	Szélesség: (b)
162 x 76 mm	178 x 87 mm	184 mm	87 mm
		Magasság: (c)	Súly:
		88 mm	17,70 kg



2-000520

2-002822

2-002216

2-000520	Kombinált gyorsrögzítő csavar rövid 28 -> 16 - polírozott	57,00 €	•
nagy rendszerek alkatrészeinek felszerelésére kisebb rendszerekre, NEM használható asztalok és U alakú derékszögek összekapcsolására			
Hosszúság: (a)	Ø:	SK:	AM:
75 mm	40 mm	55,00 kN	10,00 Nm
		ZK:	Súly:
		10,00 kN	0,32 kg
2-002822	Kombinált gyorsrögzítő csavar rövid 28 -> 22 - polírozott	57,00 €	•
nagy rendszerek alkatrészeinek felszerelésére kisebb rendszerekre, NEM használható asztalok és U alakú derékszögek összekapcsolására			
Hosszúság: (a)	Ø:	SK:	AM:
88 mm	40 mm	130,00 kN	15,00 Nm
		ZK:	Súly:
		15,00 kN	0,45 kg
2-002216	Kombinált gyorsrögzítő csavar rövid 22 -> 16 - polírozott	53,00 €	•
nagy rendszerek alkatrészeinek felszerelésére kisebb rendszerekre, NEM használható asztalok és U alakú derékszögek összekapcsolására			
Hosszúság: (a)	Ø:	SK:	AM:
71 mm	35 mm	55,00 kN	10,00 Nm
		ZK:	Súly:
		10,00 kN	0,28 kg

SK=Nyírószilárdság; AM=Meghúzási Nyomaték Acél; ZK=Feszítőerő; A befogási nyomaték az anyagtól függ.



2-000562

2-028022

2-022016

2-000562	Süllyesztettfejű csavar 28 <-> 16 - polírozott	26,00 €	•
különböző rendszerek asztalainak összekapcsolására, az alkatrészek összekötéséhez furatokon átmenő rendszereken keresztül, nem alkalmas alumínium profilokhoz			
Hosszúság: (a)	Ø:	SK:	AM:
34 mm	32 mm	50,00 kN	15,00 Nm
		ZK:	Súly:
		4,00 kN	0,12 kg
2-028022	Süllyesztettfejű csavar 28 <-> 22 - polírozott	26,00 €	•
különböző rendszerek asztalainak összekapcsolására, az alkatrészek összekötéséhez furatokon átmenő rendszereken keresztül, nem alkalmas alumínium profilokhoz			
Hosszúság: (a)	Ø:	SK:	AM:
36 mm	32 mm	120,00 kN	15,00 Nm
		ZK:	Súly:
		6,00 kN	0,11 kg
2-022016	Süllyesztettfejű csavar 22 <-> 16 - polírozott	24,00 €	•
különböző rendszerek asztalainak összekapcsolására, az alkatrészek összekötéséhez furatokon átmenő rendszereken keresztül, nem alkalmas alumínium profilokhoz			
Hosszúság: (a)	Ø:	SK:	AM:
27 mm	27 mm	20,00 kN	15,00 Nm
		ZK:	Súly:
		4,00 kN	0,06 kg

SK=Nyírószilárdság; AM=Meghúzási Nyomaték Acél; ZK=Feszítőerő; A befogási nyomaték az anyagtól függ.



Részletes információk a termékekről a következő címen:
www.siegmund.com/F-magnetic



2-000570



2-000571.N



2-000572.N

2-000570	Adapter lemez 28 -> 16 - polírozott / nitridált	50,00 € •
bilincsek keresztirányú felszerelése, rögzítés csavarokkal		
Hosszúság: (a)	Szélesség: (b)	Magasság: (c)
150 mm	50 mm	35 mm
Súly: 0,94 kg		
2-000571.N	Adapter lemez 28 -> 22 - nitridált	50,00 € •
bilincsek keresztirányú felszerelése, rögzítés csavarokkal		
Hosszúság: (a)	Szélesség: (b)	Magasság: (c)
150 mm	50 mm	35 mm
Súly: 1,09 kg		
2-000572.N	Adapter lemez 22 -> 16 - nitridált	50,00 € •
bilincsek keresztirányú felszerelése, rögzítés csavarokkal		
Hosszúság: (a)	Szélesség: (b)	Magasság: (c)
150 mm	50 mm	25 mm
Súly: 0,83 kg		



2-000544



2-000546



2-000542

2-000544	Szűkítőgyűrű 28 -> 22 - polírozott	15,00 € •
Hosszú rögzítőcsavar szükséges, alkatrészek nagy rendszerekből történő rögzítésére kisebb rendszereken, az alkatrész belsejében rögzítve, ovális furatokhoz használható		
Hosszúság: (a)	Ø:	Súly:
35 mm	36 mm	0,10 kg
2-000546	Szűkítőgyűrű 28 -> 16 - polírozott	15,00 € •
alkatrészek nagy rendszerekből történő rögzítésére kisebb rendszereken, az alkatrész belsejében rögzítve, ovális furatokhoz használható		
Hosszúság: (a)	Ø:	Súly:
29 mm	36 mm	0,07 kg
2-000542	Szűkítőgyűrű 22 -> 16 - polírozott	15,00 € •
Hosszú rögzítőcsavar szükséges, alkatrészek nagy rendszerekből történő rögzítésére kisebb rendszereken, az alkatrész belsejében rögzítve, ovális furatokhoz használható		
Hosszúság: (a)	Ø:	Súly:
23 mm	31 mm	0,05 kg



2-000545



2-000541



2-000543

2-000545	Szűkítőgyűrű 16 -> 28 - polírozott	15,00 € •
kis rendszerek alkatrészeinek nagyobb rendszerekre történő felszereléséhez, nem alkalmas ovális furathoz		
Hosszúság: (a)	Ø:	Súly:
24 mm	32 mm	0,05 kg
2-000541	Szűkítőgyűrű 16 -> 22 - polírozott	15,00 € •
Hosszú rögzítőcsavar szükséges, kis rendszerek alkatrészeinek nagyobb rendszerekre történő felszereléséhez, nem alkalmas ovális furathoz		
Hosszúság: (a)	Ø:	Súly:
24 mm	27 mm	0,04 kg
2-000543	Szűkítőgyűrű 22 -> 28 - polírozott	15,00 € •
Hosszú rögzítőcsavar szükséges, kis rendszerek alkatrészeinek nagyobb rendszerekre történő felszereléséhez, nem alkalmas ovális furathoz		
Hosszúság: (a)	Ø:	Súly:
36 mm	32 mm	0,08 kg



2-000547



2-000549



2-000548

2-000547	Bővítő adapter 16 -> 28 - polírozott	17,00 € •
alkatrészek rögzítése nagyobb rendszerben, nem alkalmas szorítócsavarokkal történő szorításhoz		
Hosszúság: (a)	Ø:	Súly:
40 mm	31 mm	0,12 kg
2-000549	Bővítő adapter 22 -> 28 - polírozott	17,00 € •
alkatrészek rögzítése nagyobb rendszerben, nem alkalmas szorítócsavarokkal történő szorításhoz		
Hosszúság: (a)	Ø:	Súly:
25 mm	30 mm	0,04 kg
2-000548	Bővítő adapter 16 -> 22 - polírozott	17,00 € •
alkatrészek rögzítése nagyobb rendszerben, nem alkalmas szorítócsavarokkal történő szorításhoz		
Hosszúság: (a)	Ø:	Súly:
18 mm	24 mm	0,02 kg



Részletes információk a termékekről a következő címen:
www.siegmund.com/F-connecting

= Karcállóság

= Hegesztési fröcskölés védelem

= Rozsdásodás elleni védelem

• = Termék raktáron van

○ = Termék rendelés után kerül legyártásra

Magyarázat 3 oldalon

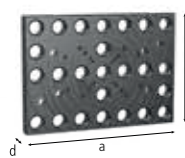

2-280250.P

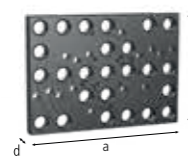

2-280251.P

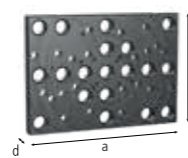

2-280252.P



2-280255

2-280250.P	Rögzítőlemez 150 lbs rögzítőcsavarral - nitridált	633,00 €		
USA szabvány szerinti tárcsához, ANSI / ASME B 16,5 150 lbs, 1/2" - től 8"-ig, a szállítmány tartalma: 2x 280255, 2x 280256, 2x 280257, szükséges a 16-os rendszerhez: 000562 / 000520 / 000546, szükséges a 22-es rendszerhez: 028022 / 002822 / 000544				
Hosszúság: (a)	Szélesség: (b)	Ø:	MS: (d)	Súly:
350 mm	250 mm	-	25 mm	14,00 kg
2-280251.P	Rögzítőlemez 300 lbs rögzítőcsavarral - nitridált	719,00 €		
USA szabvány szerinti tárcsához, ANSI / ASME B 16,5 300 lbs, 1/2" - től 8"-ig, a szállítmány tartalma: 2x 280255, 2x 280256, 2x 280257, 2x 280258, szükséges a 16-os rendszerhez: 000562 / 000520 / 000546, szükséges a 22-es rendszerhez: 028022 / 002822 / 000544				
Hosszúság: (a)	Szélesség: (b)	Ø:	MS: (d)	Súly:
350 mm	250 mm	-	25 mm	14,00 kg
2-280252.P	Rögzítőlemez 400-600 lbs rögzítőcsavarral - nitridált	749,00 €		
USA szabvány szerinti tárcsához, ANSI / ASME B 16,5 400-600 lbs, 1/2" - től 6"-ig, a szállítmány tartalma: 2x 280255, 2x 280256, 2x 280257, 2x 280258, 2x 280259, szükséges a 16-os rendszerhez: 000562 / 000520 / 000546, szükséges a 22-es rendszerhez: 028022 / 002822 / 000544				
Hosszúság: (a)	Szélesség: (b)	Ø:	MS: (d)	Súly:
350 mm	250 mm	-	25 mm	14,00 kg
2-280255	Rögzítő csavar Ø 15,5 - polírozott	17,00 €		
rögzítőlemezhez 280250.P / 280251.P / 280252.P - hőz				
Hosszúság: (a)	Szélesség: (b)	Ø:	MS: (d)	Súly:
39 mm	-	16 mm	-	0,03 kg

MS=Anyag vastagság;

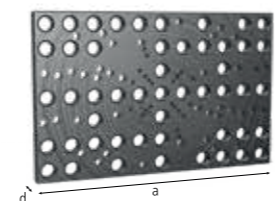

2-280220.P

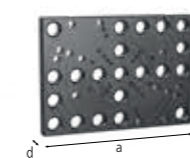

2-280221.P



2-280222



2-280223

2-280220.P	Rögzítőlemez 550 DIN peremmel rögzítőcsavarral - nitridált	686,00 €		
DIN 2632 / 2633 szerinti tárcsához Normál szélesség DN 15 - DN 400, DIN 2634 / 2635 szerinti tárcsához Normál szélesség DN 50 - DN 300, a szállítmány tartalma: 2x 280222, 2x 280223, 2x 280224, 2x 280225, 2x 280226, 2x 280227, szükséges a 16-os rendszerhez: 000562 / 000520 / 000546, szükséges a 22-es rendszerhez: 028022 / 002822 / 000544				
Hosszúság: (a)	Szélesség: (b)	Ø:	MS: (d)	Súly:
550 mm	350 mm	-	25 mm	30,00 kg
2-280221.P	Rögzítőlemez 350 DIN peremmel rögzítőcsavarral - nitridált	583,00 €		
DIN 2633 szerinti tárcsához, Normál szélesség DN 15 - DN 200, a szállítmány tartalma: 2x 280222, 2x 280223, 2x 280224, szükséges a 16-os rendszerhez: 000562 / 000520 / 000546, szükséges a 22-es rendszerhez: 028022 / 002822 / 000544				
Hosszúság: (a)	Szélesség: (b)	Ø:	MS: (d)	Súly:
350 mm	250 mm	-	25 mm	14,00 kg
2-280222	Rögzítő csavar Ø 13,8 8.1 - furathoz - polírozott	14,00 €		
rögzítőlemezhez 280220.P / 280221.P - hez				
Hosszúság: (a)	Szélesség: (b)	Ø:	MS: (d)	Súly:
39 mm	-	14 mm	-	0,03 kg
2-280223	Rögzítő csavar Ø 17,8 10.1 - furathoz - polírozott	14,00 €		
rögzítőlemezhez 280220.P / 280221.P - hez				
Hosszúság: (a)	Szélesség: (b)	Ø:	MS: (d)	Súly:
41 mm	-	18 mm	-	0,05 kg

MS=Anyag vastagság;



2-280256



2-280257



2-280258



2-280259

2-280256	Rögzítő csavar Ø 18,9 - polírozott	17,00 €
rögzítőlemezhez 280250.P / 280251.P / 280252.P - hőz		
Hosszúság: (a)	Ø:	Súly:
41 mm	19 mm	0,05 kg
2-280257	Rögzítő csavar Ø 22,2 - polírozott	18,00 €
rögzítőlemezhez 280250.P / 280251.P / 280252.P - hőz		
Hosszúság: (a)	Ø:	Súly:
45 mm	22 mm	0,10 kg
2-280258	Rögzítő csavar Ø 25,2 - polírozott	25,00 €
rögzítőlemezhez 280251.P / 280252.P - hőz		
Hosszúság: (a)	Ø:	Súly:
50 mm	25 mm	0,14 kg
2-280259	Rögzítő csavar Ø 28,2 - polírozott	28,00 €
rögzítőlemezhez 280252.P - hőz		
Hosszúság: (a)	Ø:	Súly:
50 mm	28 mm	0,16 kg



2-280224



2-280225



2-280226



2-280227

2-280224	Rögzítő csavar Ø 21,8 16.1 - furathoz - polírozott	14,00 €
rögzítőlemezhez 280220.P / 280221.P - hez		
Hosszúság: (a)	Ø:	Súly:
47 mm	22 mm	0,10 kg
2-280225	Rögzítő csavar Ø 25,8 16.1 - furathoz - polírozott	22,00 €
rögzítőlemezhez 280220.P / 280221.P - hez		
Hosszúság: (a)	Ø:	Súly:
50 mm	26 mm	0,14 kg
2-280226	Rögzítő csavar Ø 29,8 16.1 - furathoz - polírozott	22,00 €
rögzítőlemezhez 280220.P / 280221.P - hez		
Hosszúság: (a)	Ø:	Súly:
55 mm	30 mm	0,20 kg
2-280227	Rögzítő csavar Ø 32,8 16.1 - furathoz - polírozott	22,00 €
rögzítőlemezhez 280220.P / 280221.P - hez		
Hosszúság: (a)	Ø:	Súly:
60 mm	33 mm	0,27 kg



Részletes információk a termékekről a következő címen:
www.siegmund.com/F-flanges

= Karcállóság

= Hegesztési fröcskölés védelem

= Rozsdásodás elleni védelem

• = Termék raktáron van

○ = Termék rendelés után kerül legyártásra

Magyarázat 3 oldalon

Siegmund Roto-Pozicionáló

A Siegmund Roto-Pozicionáló ideális hegesztési, szerelési és karbantartási feladatokhoz. Végtelenül állítható függőleges magasságállítással rendelkezik, hidraulikus forgatással és döntéssel.

Különböző méretben kapható 1250 kg, 2000 kg, 3000 kg és 4500 kg teherbírással. Kérésre egyedi méretek kaphatók.

A tápfeszültség csatlakoztatása után a forgató használatra kész.

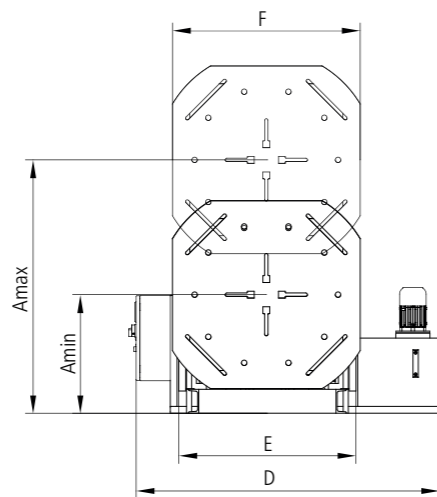
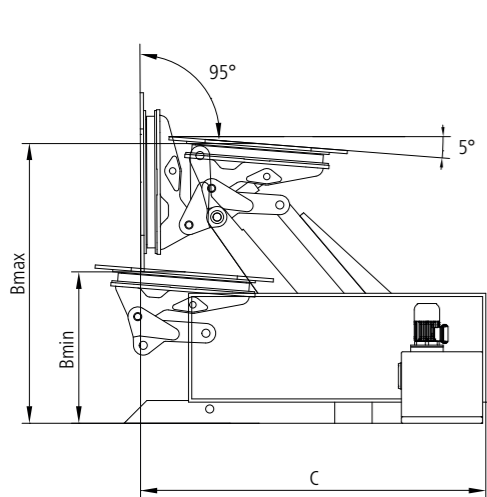
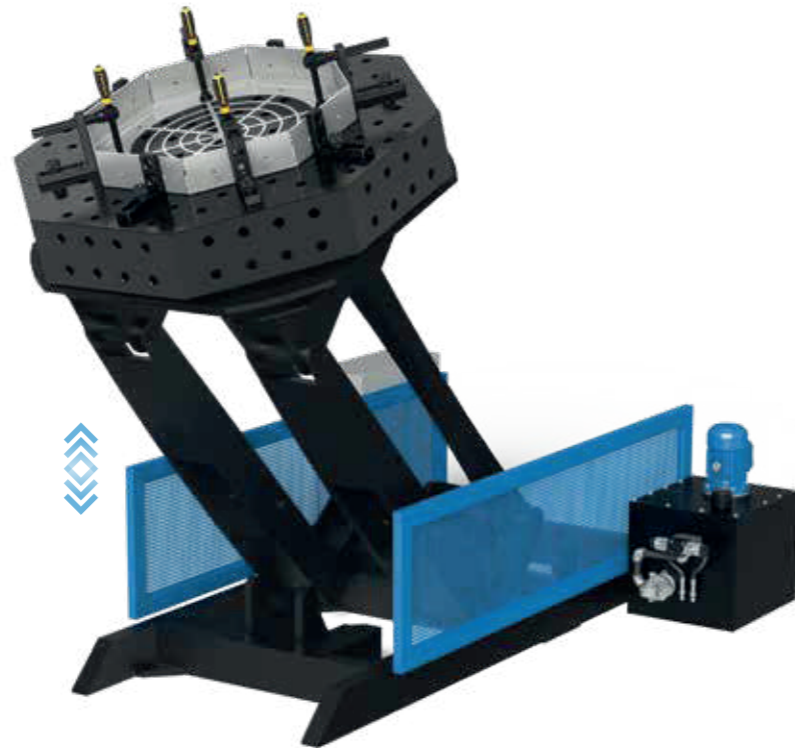

	RP 1250	RP 2000	RP 3000 ³	RP 4500 ³
Súly pozicionáló (asztal nélkül)	kb. 757 kg	kb. 930 kg	kb. 1.477 kg	kb. 2.500 kg
Max. teherbírás ¹	1.250 kg	2.000 kg	3.000 kg	4.500 kg
Asztal percenkénti fordulatszáma (hidraulikus)	2	2	2	-
Asztal percenkénti fordulatszáma (elektromos)	0 - 2	0 - 2	0 - 2	0 - 1,5
Maximális asztalforgató nyomaték	490 Nm	1.570 Nm	2.350 Nm	5.300 Nm
Dőlési szög	95°	95° (Alternatívaként 140°)	95° (Alternatívaként 140°)	95° (Alternatívaként 140°)
Dőlési effekt	4.900 Nm	7.850 Nm	11.750 Nm	21.200 Nm
A - Vertikális mozgási tartomány	min. 540 mm, max. 1.120 mm	min. 550 mm, max. 1.300 mm	min. 740 mm, max. 1.590 mm	min. 830 mm, max. 2.080 mm
B - Horizontális mozgástartomány	min. 700 mm, max. 1.280 mm	min. 650 mm, max. 1.400 mm	min. 720 mm, max. 1.570 mm	min. 880 mm, max. 2.130 mm
C - Hossz	1.760 mm	1.850 mm	2.400 mm	2.590 mm
D - Szélesség	1.630 mm	1.660 mm	1.825 mm	2.270 mm
E - Keret szélessége	750 mm	750 mm	930 mm	1.250 mm
F - Szorítólemez átmérője	Ø 800 mm	Ø 800 mm	1.100 x 1.100 mm	1.500 x 1.500 mm
Cikkszám	6R120016	6R200016	6R300016	6R450016
Ár ²	26.639 €	29.957 €	35.127 €	52.975 €

¹ Kérjük, vegye figyelembe: Maximális terhelés mínusz az asztal súlya.

² asztallap / oktagonális lemez nélkül

³ Az RP 3000 és az RP 4500 esetében nyolcszögletű asztalokat javasolunk, amelyeknek az oldalak közötti szélessége legalább 1200 mm.

Jellemzők

- Rögzítőlemez hidraulikus forgatása
- Dőlési tartomány 95°-ig (opcionálisan 140°-ig)
- Hidraulikus magasság és dőlés beállítás
- Nagy munkaterület, alacsony magasság
- Opcionálisan forgatható földelőcsatlakozás
- A rögzítőasztal opcionális forgatása elektromos motorral (a magasság és dőlés továbbra is hidraulikusan szabályzott)

Termelékenység

- A munkadarab gyors forgatása
- Optimális ergonomikus helymeghatározás maximális termelékenységgel
- Egy beállítás emeléshez, döntéshez és forgatáshoz
- Csökkentett állásidő

Ergonómia

- Az alkatrészekhez való maximális hozzáférés biztosítja a legjobb termék teljesítményt
- Megerőtetésből adódó ismételt sérülés csökkentése

Minőség

- Jobb minőség rugalmasabb pozicionálás (lapos helyzetben)
- Jobb minőség és maximális elérhetőség



További információ:
www.siegmund.com/F-pos-r

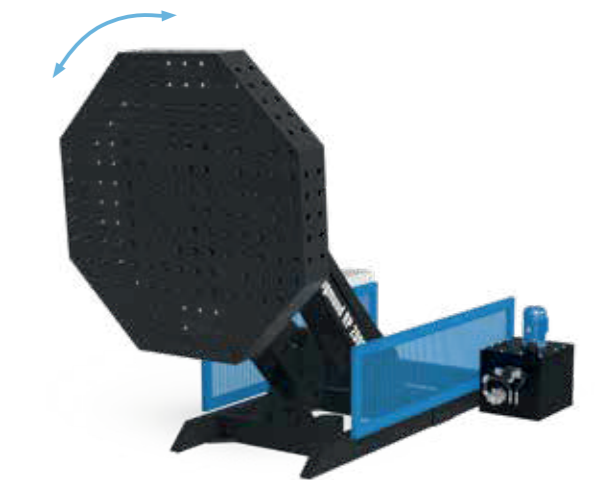
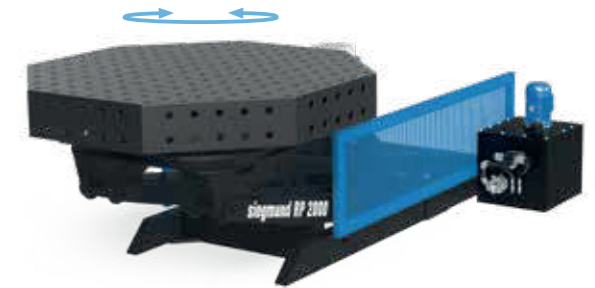

Manuális vezérlés (kábeles csatlakozás)

tartalmazza az alapár (a tanítási funkcióval rendelkező vezérlőpult kivételével), Vezérlő gombok a kézi beállításhoz, tartalmazza felszerelést, utólagos telepítés lehetséges

6R000150 mert RP 1250, RP 2000, RP 3000, RP 4500 **1.293 €**



Vezérlőpanel tanítási funkcióval

Pozíciók programozása, mentése és megismétlése, Kézi vezérlés (vezetékes) felár ellenében áll rendelkezésre

6R000550 mert RP 1250, RP 2000, RP 3000 **10.588 €**

6R000560 mert RP 4500 **12.018 €**

Elektromos meghajtás

RP 4500 Standard elektromos meghajtással, Változtatható sebesség, Emelés és billentés hidraulikus meghajtással

6R000450 mert RP 1250 **3.319 €**

6R000460 mert RP 2000 **4.382 €**

6R000470 mert RP 3000 **4.199 €**



Lábpédálos vezérlés

Az asztal forgatható az integrált start és stop funkció használatával, utólagos telepítés lehetséges

6R000250 mert RP 1250, RP 2000, RP 3000, RP 4500 **1.871 €**

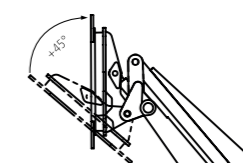

Opcionálisan rendelhető 140°-os dönthetőség

A szorítólemez 140° -os döntése, 1200 mm-nél nagyobb oktagonális asztalok forgatása kinyújtott pozícióban nem lehetséges

6R000350 mert RP 2000 **3.640 €**

6R000360 mert RP 3000 **4.410 €**

Forgatható földelő csatlakozás

Forgatható földkapcsolat, közvetlenül egy eszközhöz csatlakoztatva, nem csavarodik meg a kábel

6R000400 mert RP 1250, RP 2000, RP 3000 **1.110 €**

6R000410 mert RP 4500 **1.330 €**

Siegmund Synchronlift

A Siegmund Synchronlift egy elektromos Head & Tailstock Pozicionáló, mely ideális hegesztési, szerelési és karbantartási munkákhoz. A pozicionálás két elektromos főtengelyen keresztül történik az emeléshez, süllyesztéshez és / vagy balra és jobbra forgatáshoz.

Különböző méretben kapható, 2000 kg, 4000 kg és 6000 kg teherbírással. Kérésre egyedi méretek kaphatók.

A tápfeszültség csatlakoztatása után a forgató használatra kész.

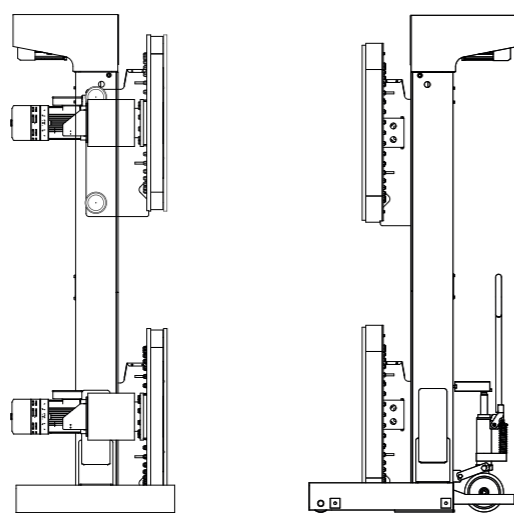
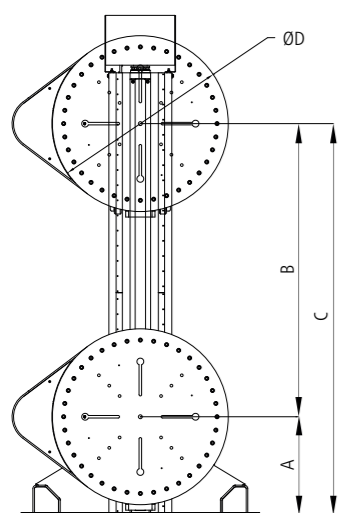

	SL 2000	SL 4000	SL 6000
Súly pozicionáló (asztal nélkül)	kb. 1.200 kg	kb. 1.150 kg	kb. 1.300 kg
Max. teherbírás ¹	2.000 kg	4.000 kg	6.000 kg
Asztal percnkénti fordulatszáma (elektromos)	1	1	0,75
Maximális asztalforgató nyomaték	3.000 Nm	3.500 Nm	5.500 Nm
Gyors emelés és leeresztés	56 cm/min.	56 cm/min.	56 cm/min.
Motor fordulatszám	0,75 kW	0,55 kW	0,55 kW
Motor fordulatszám emelés csökkentés	2 kW	2 kW	2 kW
Tornyok magassága	2.500 mm	2.500 mm	2.500 mm
A - Min. mozgási tartomány	350 mm	350 mm	450 mm
B - Teljes löket	1.450 mm	1.550 mm	1.500 mm
C - Max. mozgási tartomány	1.800 mm	1.900 mm	1.950 mm
D - Szorítólemez átmérője	Ø 600 mm	Ø 600 mm	Ø 800 mm
Cikkszám	6S200016	6S400016	6S600016
Ár²	39.290 €	47.856 €	54.988 €

¹ Kérjük, vegye figyelembe: Maximális terhelés mínusz az asztal súlya.

² asztallap / oktagonális lemez nélkül

Jellemzők

- Pozicionáló beállítása
- A rögzítőlemez folyamatosan állítható forgása
- Raklapemelő az áthelyezéshez
- Nagy ismétlési pontosság
- Opcionálisan forgatható földelőcsatlakozás

Termelékenység

- A munkadarab gyors forgatása
- Optimális ergonomikus helymeghatározás maximális termelékenységgel
- Egy beállítás emeléshez és forgatáshoz
- Csökkentett állásidő

Ergonómia

- Az alkatrészekhez való maximális hozzáférés biztosítja a legjobb termék teljesítményt
- Megerőltetésből adódó ismételt sérülés csökkentése

Minőség

- Jobb minőség rugalmasabb pozicionálás (lapos helyzetben)
- Jobb minőség és maximális elérhetőség



További információ:
www.siegmund.com/F-pos-s



Manuális vezérlés (kábeles csatlakozás)

tartalmazza az alapár, Vezérlő gombok a kézi beállításhoz, tartalmazza felszerelést, utólagos telepítés lehetséges

6S000150 mert SL 2000, SL 4000, SL 6000 **1.271 €**



Vezérlőpanel tanítási funkcióval

Pozíciók programozása, mentése és megismétlése

6S000550 mert SL 2000, SL 4000, SL 6000 **6.738 €**

Forgatható földelő csatlakozás

Forgatható földkapcsolat, közvetlenül egy eszközhöz csatlakoztatva, nem csavarodik meg a kábel

6S000400 mert SL 2000, SL 4000, SL 6000 **1.203 €**



Lábpédálos vezérlés

Az asztal forgatható az integrált start és stop funkció használatával, utólagos telepítés lehetséges

6S000250 mert SL 2000, SL 4000, SL 6000 **1.685 €**



Padló sín

egymással párhuzamosan mozgó tornyok

6S000640 Egyszálas sín 2 m **308 €**

6S000641 Kiterjesztés Egyszálas sín 2 m **174 €**

6S000650 Dupla sín 2 m **616 €**

6S000651 Kiterjesztés Dupla sín 2 m **347 €**

Siegmund M-Pozicionáló

A Siegmund M-pozicionáló ideális hegesztési, szerelési és karbantartási munkákhoz. A pozicionálás manuálisan hajtott kézi kerékkel történik.

Két különböző méretben kapható, 500 kg és 1500 kg terhelhetőséggel.

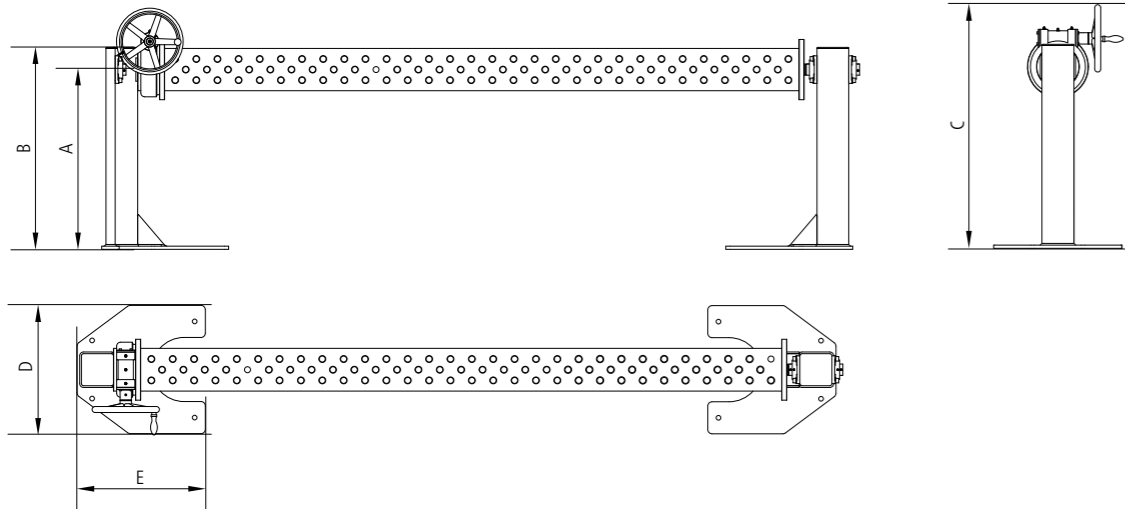

	MP 500	MP 1500
Súly pozicionáló (U-alakú derékszög nélkül)	kb. 110 kg	kb. 180 kg
Max. teherbírás ¹	500 kg	1.500 kg
Forduló pillanat	100 Nm	900 Nm
Ellenőrzés	Kézi kerék fogantyúval Ø 200 mm	Kézi kerék fogantyúval Ø 315 mm
Hajtás	utasítás	utasítás
Áttétel	1:73	1:73
Forgási tengely	vízszintes	vízszintes
Kompatibilis U-alakú derékszög	Rendszer 16	Rendszer 28
Max. hosszúságú U-alakú derékszög	1.500 mm	3.000 mm
A - Munka magassága	850 mm	850 mm
B - Torony magassága	955 mm	955 mm
C - Teljes magasság	1.083 mm	1.140 mm
D - Alaplap szélessége	500 mm	600 mm
E - Alaplemez hosszúsága	400 mm	600 mm
Cikkszám	6M050016	6M150016
Ár ²	6.089 €	6.401 €

¹ Kérjük, vegye figyelembe: Maximális terhelés mínusz az U-derékszög tömege.

² U-alakú derékszög nélkül

Jellemzők

- Erőátvitel az integrált sebességfokozatú csapágyon keresztül
- Hajtsa kézzel a kézikerékkel
- Univerzális perem a Siegmund U alakú derékszögek rögzítéséhez
- Biztonságos állvány lapos talppal a talajon rögzítés lehetőségével
- Komponensek rögzítése az U-alakú derékszögön

Termelékenység

- A munkadarab gyors forgatása
- Optimális ergonomikus helymeghatározás maximális termelékenységgel
- Egy beállítás a forgatáshoz
- Csökkentett állásidő

Ergonómia

- Az alkatrészekhez való maximális hozzáférés biztosítja a legjobb termék teljesítményt
- Megerőltetésből adódó ismételt sérülés csökkentése

Minőség

- Jobb minőség rugalmasabb pozicionálás (lapos helyzetben)
- Jobb minőség és maximális elérhetőség



További információ:
www.siegmund.com/F-pos-m

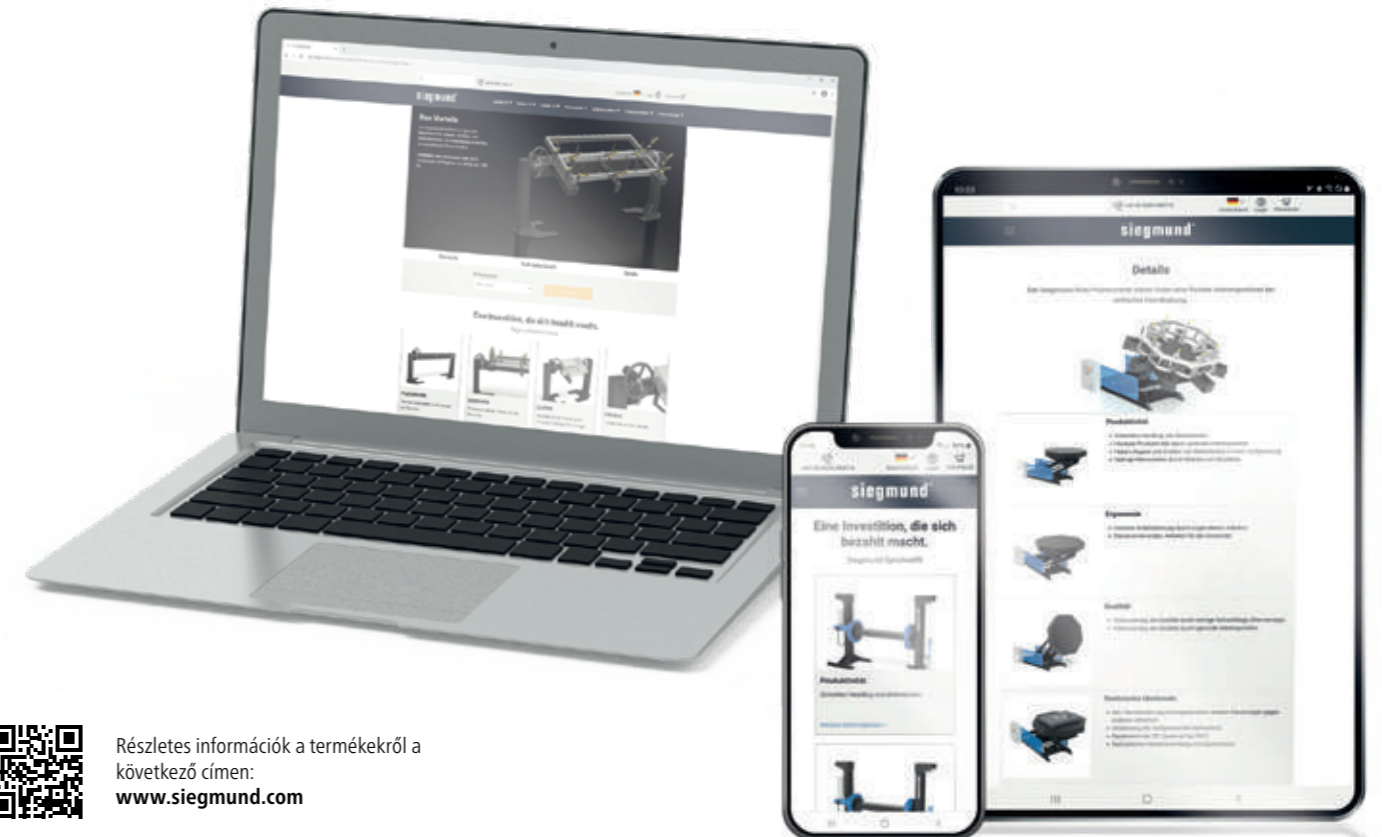
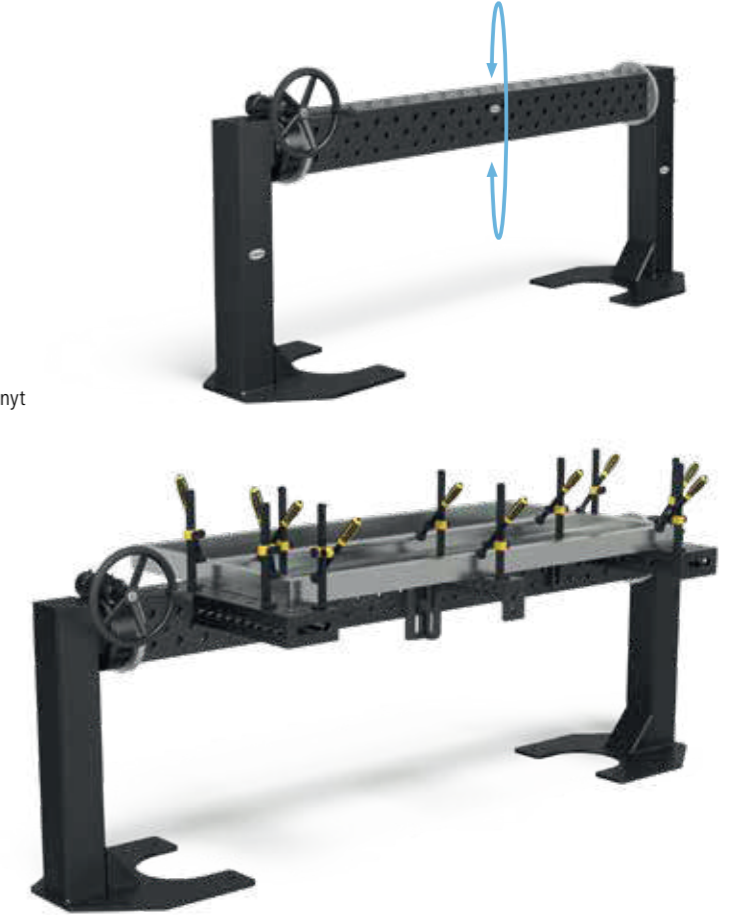

Részletes információk a termékekről a következő címen:
www.siegmund.com

Hegesztőasztalok manipulátorokhoz



Méret	Asztal oldallap 100 mm 50x50 mm-es rács Plazma nitridálással ¹	Asztal oldallap 50 mm 50x50 mm-es rács Plazma nitridálással ¹	oldalfelület nélkül (12 mm) 50x50 mm-es rács Plazma nitridálással ¹
500 mm			1.756 € Súly kb. 54 kg Cikkszám 2-950500.P
600 mm	2.995 € Súly kb. 98 kg Cikkszám 2-920616.P	2.696 € Súly kb. 80 kg Cikkszám 2-920616.1.P	1.950 € Súly kb. 63 kg Cikkszám 2-950600.P
800 mm	4.417 € Súly kb. 131 kg Cikkszám 2-920816.P	3.975 € Súly kb. 104 kg Cikkszám 2-920816.1.P	2.875 € Súly kb. 84 kg Cikkszám 2-950800.P
1000 mm	5.284 € Súly kb. 171 kg Cikkszám 2-921016.P	4.755 € Súly kb. 139 kg Cikkszám 2-921016.1.P	3.439 € Súly kb. 111 kg Cikkszám 2-951000.P
1200 mm	6.651 € Súly kb. 229 kg Cikkszám 2-921216.P	5.985 € Súly kb. 188 kg Cikkszám 2-921216.1.P	4.329 € Súly kb. 157 kg Cikkszám 2-951200.P
Felár	Egyedi igényekhez adapter lemez felár 719 € Cikkszám 0-940000		Felár az adapterlap/fúrókör méretre gyártásáért 535 € Cikkszám 0-940000.1



Méret	Asztal oldallap 150 mm 100x100 mm-es rács Plazma nitridálással ¹	oldalfelület nélkül (18 mm) 100x100 mm-es rács Plazma nitridálással ¹
600 mm		2.434 € Súly kb. 79 kg Cikkszám 2-930600.P
800 mm	5.174 € Súly kb. 210 kg Cikkszám 2-920822.P	3.043 € Súly kb. 112 kg Cikkszám 2-930800.P
1000 mm	5.936 € Súly kb. 276 kg Cikkszám 2-921022.P	3.653 € Súly kb. 155 kg Cikkszám 2-931000.P
1200 mm	8.828 € Súly kb. 368 kg Cikkszám 2-921222.P	4.604 € Súly kb. 220 kg Cikkszám 2-931200.P
1400 mm	9.589 € Súly kb. 477 kg Cikkszám 2-921422.P	5.792 € Súly kb. 305 kg Cikkszám 2-931400.P
1500 mm	10.349 € Súly kb. 525 kg Cikkszám 2-921522.P	6.139 € Súly kb. 339 kg Cikkszám 2-931500.P
1600 mm	11.110 € Súly kb. 604 kg Cikkszám 2-921622.P	
1700 mm	12.056 € Súly kb. 655 kg Cikkszám 2-921722.P	
1800 mm	11.871 € Súly kb. 710 kg Cikkszám 2-921822.P	
Felár	Egyedi igényekhez adapter lemez felár 719 € Cikkszám 0-940000	Felár az adapterlap/fúrókör méretre gyártásáért 535 € Cikkszám 0-940000.1

! Alkalmos minden Roto és Synchrolift Siegmund pozicionáló típushoz.

További asztalméretre kérésre.

Súly = Oktagonális lemez + Raklap

¹Plazma nitridálással

Jól véd a rozsdá, karcok és a hegesztési reve ellen.

! Alkalmos minden Roto és Synchrolift Siegmund pozicionáló típushoz.

További asztalméretre kérésre.

Súly = Oktagonális lemez + Raklap

¹Plazma nitridálással

Jól véd a rozsdá, karcok és a hegesztési reve ellen.

Jellemzők

Magas minőségű acél S355J2+N, plazma nitridált és BAR bevonattal

Furat Ø 16 mm

50x50 mm-es rács

Anyag vastagság 12 mm

A nyolcszögletű asztal különösen alkalmas robotcellák manipulátoraira. A nyolcszög alakú asztal hasonló befogási lehetőségeket kínál, mint a Siegmund hegesztőasztal 16 rendszere a párhuzamos lyukmintázat miatt. Egyéni igényeinek kielégítése érdekében az asztal igény szerint hozzáigazítható a termelési környezethez.

Adapter lemez

Ígéret esetén a felár ellenében az adapterlemez külön csatlakozó furatmintával is elkészíthető a vevő igénye szerint. Az egyedi kialakítás miatt a súly változhat. Láb vagy adapter lemezek nem tartoznak standardként az oktagonális hegesztőasztaloknál.

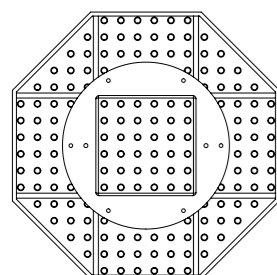
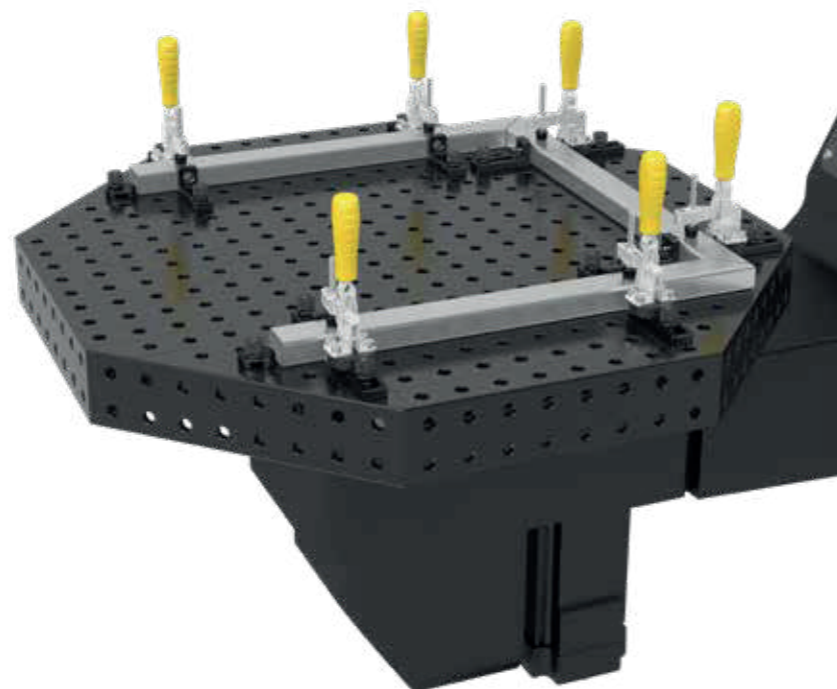

Jellemzők

Magas minőségű acél S355J2+N, plazma nitridált és BAR bevonattal

Furat Ø 22 mm

100x100 mm-es rács

Anyag vastagság 18 mm

A nyolcszögletű asztal különösen alkalmas robotcellák manipulátoraira. A nyolcszög alakú asztal hasonló befogási lehetőségeket kínál, mint a Siegmund hegesztőasztal 22 rendszere a párhuzamos lyukmintázat miatt. Egyéni igényeinek kielégítése érdekében az asztal igény szerint hozzáigazítható a termelési környezethez.

Adapter lemez

Ígéret esetén a felár ellenében az adapterlemez külön csatlakozó furatmintával is elkészíthető a vevő igénye szerint. Az egyedi kialakítás miatt a súly változhat. Láb vagy adapter lemezek nem tartoznak standardként az oktagonális hegesztőasztaloknál.

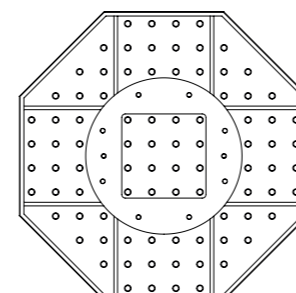

Illusztráció mutatja:
Siegmund Synchrolift Pozicionáló
További információ:
www.siegmund.com/F-pos-s



Méret	asztal oldallap 200 mm 100x100 mm-es rács Plazma nitridálással ¹	asztal oldallap 100 mm 100x100 mm-es rács Plazma nitridálással ¹	oldalfelület nélkül (25 mm) 100x100 mm-es rács Plazma nitridálással ¹
600 mm			2.705 € Súly kb. 94 kg Cikkszám 2-940600.P
800 mm	5.750 € Súly kb. 261 kg Cikkszám 2-920800.P	5.071 € Súly kb. 203 kg Cikkszám 2-920800.1.P	3.381 € Súly kb. 139 kg Cikkszám 2-940800.P
1000 mm	6.595 € Súly kb. 386 kg Cikkszám 2-921000.P	5.750 € Súly kb. 279 kg Cikkszám 2-921000.1.P	4.057 € Súly kb. 198 kg Cikkszám 2-941000.P
1200 mm	9.808 € Súly kb. 514 kg Cikkszám 2-921200.P	7.439 € Súly kb. 380 kg Cikkszám 2-921200.1.P	5.113 € Súly kb. 280 kg Cikkszám 2-941200.P
1400 mm	10.654 € Súly kb. 660 kg Cikkszám 2-921400.P	9.132 € Súly kb. 501 kg Cikkszám 2-921400.1.P	6.434 € Súly kb. 388 kg Cikkszám 2-941400.P
1500 mm	11.499 € Súly kb. 726 kg Cikkszám 2-921500.P	9.808 € Súly kb. 557 kg Cikkszám 2-921500.1.P	6.821 € Súly kb. 435 kg Cikkszám 2-941500.P
1600 mm	12.344 € Súly kb. 825 kg Cikkszám 2-921600.P	10.146 € Súly kb. 649 kg Cikkszám 2-921600.1.P	
1700 mm	13.395 € Súly kb. 896 kg Cikkszám 2-921700.P	11.386 € Súly kb. 705 kg Cikkszám 2-921700.1.P	
1800 mm	13.190 € Súly kb. 974 kg Cikkszám 2-921800.P	12.344 € Súly kb. 780 kg Cikkszám 2-921800.1.P	
Felár	Egyedi igényekhez adapter lemez felár 719 € Cikkszám 0-940000		Felár az adapterlap/fúrókör méretre gyártásáért 535 € Cikkszám 0-940000.1

! Alkalmos minden Roto és Synchrolift Siegmund pozicionáló típushoz.
További asztalméretre kérésre.
Súly = Oktagonális lemez + Raklap

¹ Plazma nitridálással
Jól véd a rozsdá, karcok és a hegesztési reve ellen.

Jellemzők

Magas minőségű acél S355J2+N, plazma nitridált és BAR bevonattal

Furat Ø 28 mm
100x100 mm-es rács
Anyag vastagság 25 mm

A nyolcszögletű asztal különösen alkalmas robotcellák manipulátoraira. A nyolcszög alakú asztal hasonló befogási lehetőségeket kínál, mint a Siegmund hegesztőasztal 28 rendszere a párhuzamos furatmintázat miatt. Egyéni igényeinek kielégítése érdekében az asztal igény szerint hozzáigazítható a gyártási környezethez.

Adapter lemez
Igény esetén a felár ellenében az adapterlemez külön csatlakozó furatmintával is elkészíthető a vevő igénye szerint. Az egyedi kialakítás miatt a súly változhat. Láb vagy adapter lemezek nem tartoznak standardként az oktagonális hegesztőasztaloknál.

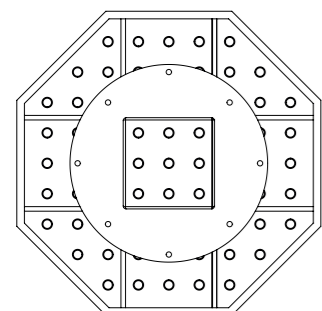

QR kód
Illusztráció mutatja:
Siegmund Roto-Pozicionáló
További információ:
www.siegmund.com/F-pos-r

Premium Light ²

-40% Akár 40%-os súlycsökkenés a hagyományosan használt anyagokhoz képest!



Méret	asztal oldallap 200 mm 100x100 mm-es rács Plazma nitridálással ¹	asztal oldallap 100 mm 100x100 mm-es rács Plazma nitridálással ¹	oldalfelület nélkül (15 mm) 100x100 mm-es rács Plazma nitridálással ¹
600 mm			2.705 € Súly kb. 69 kg Cikkszám 2-840600.P
800 mm	5.750 € Súly kb. 221 kg Cikkszám 2-820800.P	5.071 € Súly kb. 152 kg Cikkszám 2-820800.1.P	3.381 € Súly kb. 95 kg Cikkszám 2-840800.P
1000 mm	6.595 € Súly kb. 285 kg Cikkszám 2-821000.P	5.750 € Súly kb. 199 kg Cikkszám 2-821000.1.P	4.057 € Súly kb. 142 kg Cikkszám 2-841000.P
1200 mm	9.808 € Súly kb. 373 kg Cikkszám 2-821200.P	7.439 € Súly kb. 269 kg Cikkszám 2-821200.1.P	5.113 € Súly kb. 205 kg Cikkszám 2-841200.P
1400 mm	10.654 € Súly kb. 467 kg Cikkszám 2-821400.P	9.132 € Súly kb. 350 kg Cikkszám 2-821400.1.P	6.434 € Súly kb. 254 kg Cikkszám 2-841400.P
1500 mm	11.499 € Súly kb. 511 kg Cikkszám 2-821500.P	9.808 € Súly kb. 381 kg Cikkszám 2-821500.1.P	6.821 € Súly kb. 310 kg Cikkszám 2-841500.P
1600 mm	12.344 € Súly kb. 585 kg Cikkszám 2-821600.P	10.146 € Súly kb. 450 kg Cikkszám 2-821600.1.P	
1700 mm	13.395 € Súly kb. 640 kg Cikkszám 2-821700.P	11.386 € Súly kb. 487 kg Cikkszám 2-821700.1.P	
1800 mm	13.190 € Súly kb. 679 kg Cikkszám 2-821800.P	12.344 € Súly kb. 527 kg Cikkszám 2-821800.1.P	
Felár	Egyedi igényekhez adapter lemez felár 719 € Cikkszám 0-940000		Felár az adapterlap/fúrókör méretre gyártásáért 535 € Cikkszám 0-940000.1

! Alkalmos minden Roto és Synchrolift Siegmund pozicionáló típushoz.
További asztalméretre kérésre.
Súly = Oktagonális lemez + Raklap

¹ Plazma nitridálással
Jól véd a rozsdá, karcok és a hegesztési reve ellen.

Jellemzők

! Edzett szerszámacél X8.7, plazma nitridált és BAR bevonattal

Furat Ø 28 mm
100x100 mm-es rács
NEW Anyag vastagság 15 mm

A nyolcszögletű asztal különösen alkalmas robotcellák manipulátoraira. A nyolcszög alakú asztal hasonló befogási lehetőségeket kínál, mint a Siegmund hegesztőasztal 28 rendszere a párhuzamos furatmintázat miatt. Egyéni igényeinek kielégítése érdekében az asztal igény szerint hozzáigazítható a gyártási környezethez.

Adapter lemez
Igény esetén a felár ellenében az adapterlemez külön csatlakozó furatmintával is elkészíthető a vevő igénye szerint. Az egyedi kialakítás miatt a súly változhat. Láb vagy adapter lemezek nem tartoznak standardként az oktagonális hegesztőasztaloknál.

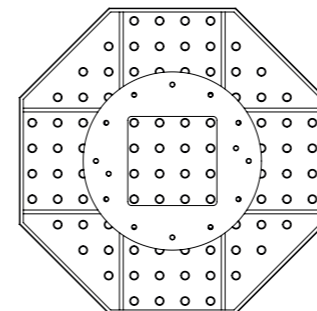
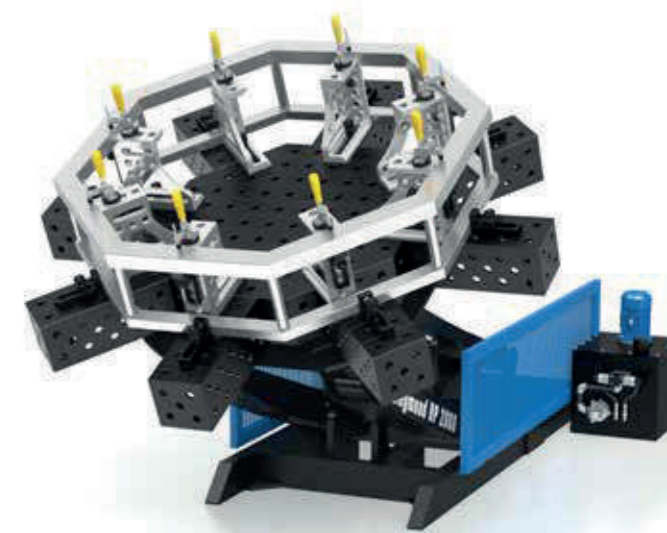

QR kód
Illusztráció mutatja:
Siegmund Roto-Pozicionáló
További információ:
www.siegmund.com/F-pos-r

Siegmund in action

Gép és üzem gyártás

A KORAX 35 éve gyárt élelmiszeripari gépeket, főként vágóhidak és húsfeldolgozó vállalkozások számára. Termékei között megtalálhatók szállítószalagok és szállítórendszerek, szennyvíztechnológiai berendezések, főző-füstölő szekrények, ládamosók és egyéb higiéniai berendezések. 15 évvel ezelőtt Magyarországon elsőként elindult a napelemgyártó üzemünk is. Napjainkra a KORAX Solar Közép-Európa egyik legnagyobb napelem gyártójává nőtte ki magát.

Gyártóüzemünkben rozsdamentes acél és elkülönített gyártósoron szénacél anyagokat egyaránt feldolgoznak. A termelékenység és a gyártmányok pontosságának növelése érdekében több munkahelyet is Siegmund hegesztőasztalokkal szereltek fel. A gyakorlati példában egy élelmiszeripari szállítókosci vázának hegesztését mutatjuk be.



Rozsdamentes acél feldolgozás – Inox Ajanović, Tešanj (BIH)

A 2000-ben alapított INOX Ajanović, a rozsdamentes acél feldolgozás iparának vezetője Bosznia -hercegovinában, ipari berendezéseket, beltéri és kültéri termékeket, valamint jacht alkatrészeket gyárt számos iparág számára.

A vállalat naponta mintegy 50 Siegmund hegesztőasztalon dolgozik, különböző méretekben és rendszerekben. A képsorban egy asztalteret gyártását mutatjuk be. Mujkanović, az INOX Ajanović ügyvezető igazgatója a Siegmundról: „Mivel minden nap sokféle terméket gyártunk, az asztalunk beállítása folyamatosan változik. A Siegmund termékei elég sokoldalúak ahhoz, hogy gyorsan és könnyedén megfeleljenek ezeknek a változásoknak. A Siegmund eszközökkel ésasztalokkal minden alkalommal ugyanazt az eredményt tudjuk reprodukálni, ami gyorsabbá és pontosabbá teszi a sorozatgyártást.”



Világszinten használatban

Kisiparosok és nagyipari vállalkozások minden nap a Siegmund hegesztési asztalokra támaszkodnak. Használja ki a különféle alkalmazási lehetőségeket.



Minden gyakorlati példa itt www.siegmund.com/F-practice



Siegmund in action

Járműgyártás – Red Beard’s Garage, Sweetwater, TN (USA)

A Red Beard’s Garage története 2015-ben kezdődött, amikor az alapító Greg megjavította lánya gokartját a garázsában. Más emberek megsegítése érdekében lefilmezi magát munka közben és online megosztja a videókat. Ma a Red Beard’s Garage több tagból álló csapata mindenféle gokartot és terepjárót gyárt, és sikeres YouTube-csatornát működtet.

A járműgyártás hatalmas kihívásainak kezelése érdekében a csapat Siegmundi hegesztőasztalon és Workstation-on végzi munkáját.

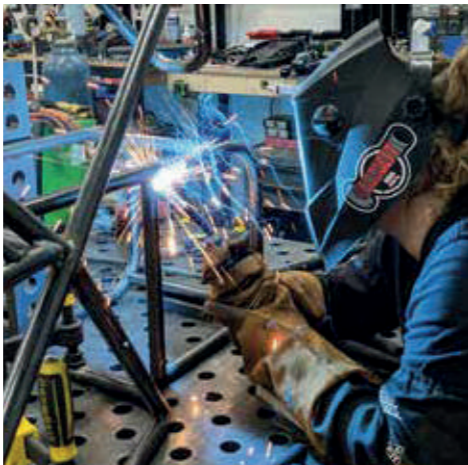
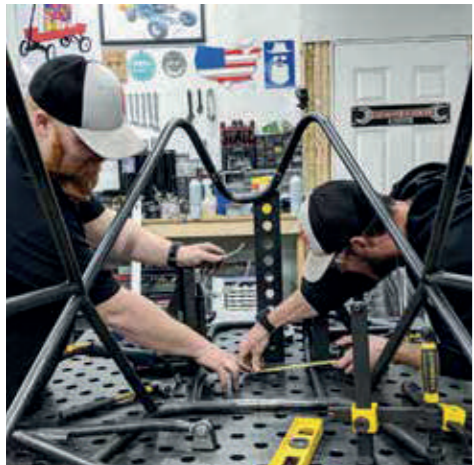
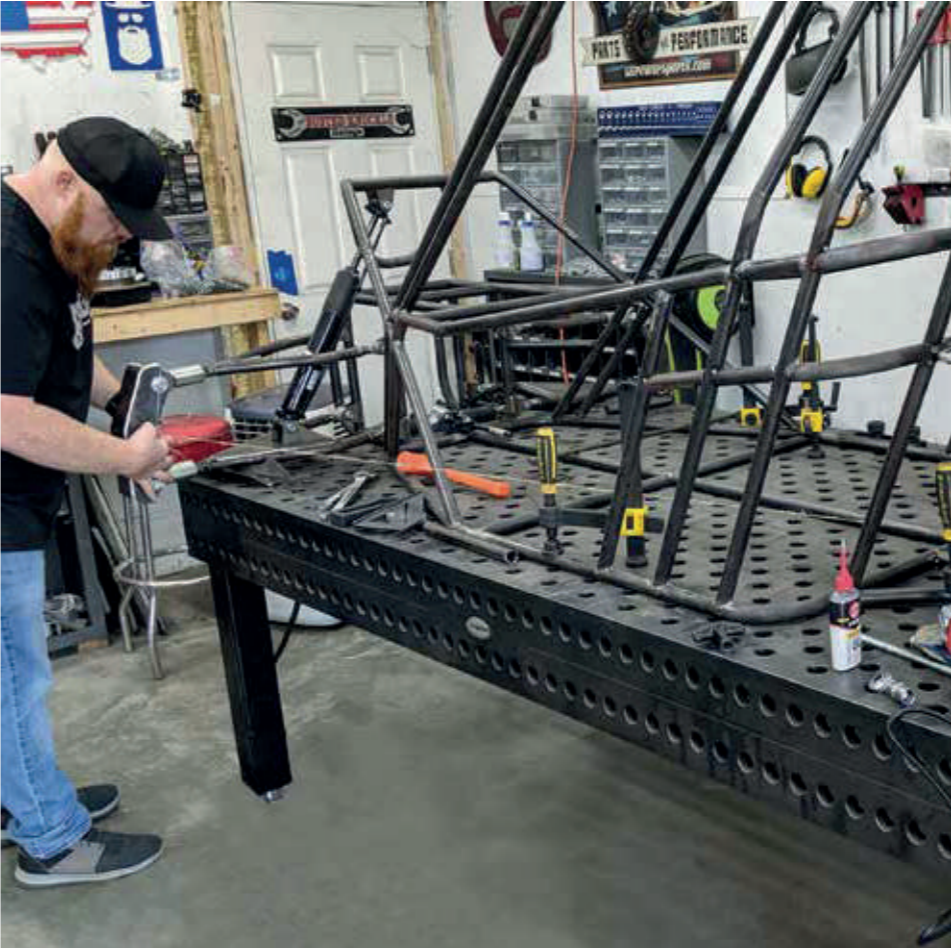
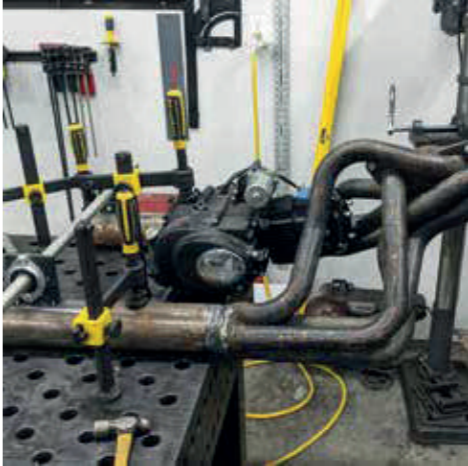

Sín rendszer

A Siegmund sínrendszerrel bármilyen méretű projekt pontosan pozícionálható és rögzíthető. A rendkívül precíz összeszerelés strukturált munkaterületet hoz létre maximális pontossággal és minimális toleranciával.

Az asztalok, összekötő keretek és tartozékok kombinációja végtelen befogási lehetőségeket eredményez bármilyen méretben. A görgős lábak segítségével az asztalok és tartozékok könnyen mozgathatók a síneken és rögzíthetők 100 mm-es rácsban.

Példa: 25000 mm-es hosszon csupán kb. 2 mm.
(Megfelelő mérőberendezéssel és állandó hőmérséklettel szerelve)

Javaslatunk:
Tartó- és alapozó sín integrált körsínnel az alkatrészek könnyű mozgatásához



További információ és termékváltozatok:
www.siegmund.com/F-rail



Platform rendszer

A Siegmund platformrendszer leegyszerűsíti a nagyon nagy vagy nehéz alkatrészekkel végzett munkát. Összeszereléskor bármilyen méretű strukturált és precíz munkafelület jön létre. A platformok fűrészek és rácsvonalak rácsával rendelkeznek a maximális rugalmasság és pontosság érdekében. A platformrendszer precízen padló alá és padló fölé is telepíthető és bármikor bővíthető.



További információ és termékváltozatok:
www.siegmund.com/F-platform

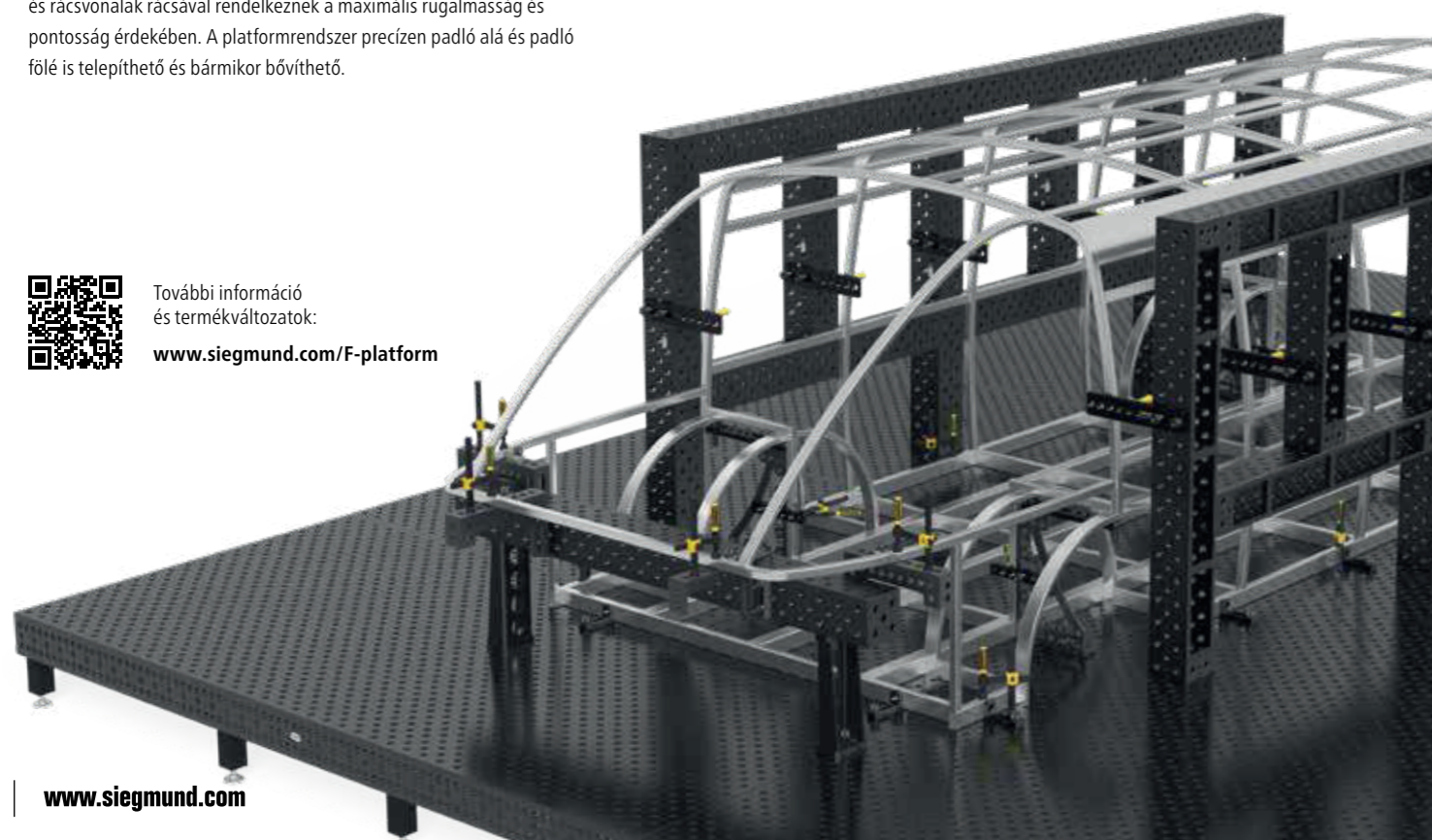

news



» *Mindig naprakész szeretne lenni,
és soha nem hagyja ki egyetlen hírt sem?*

Kövessen minket

A legfrissebb hírek, új termékek és akciók elérhetőek a közösségi oldalakon. Kövesse most, és soha ne hagyjon ki semmit!



[siegmundgroup](#)



[Bernd.Siegmund.GmbH](#)



[siegmund.welding](#)



[berndsiegmundgmbh](#)



[berndsiegmundgmbh](#)

Siegmund Weboldal

A www.siegmund.com oldalon megtalálhatja:

- Teljes termék kínálatunk teljes körű áttekintése
- Részletes technikai információk
- További termékek és akciók
- Számos termék- és alkalmazásvideó
- Sok érdekes gyakorlati példa
- és még sok más



www.siegmund.com

Az árak €-ban vannak megadva, nem tartalmazzák az ÁFA-t, a csomagolási és a szállítási költséget. Saját szervezésű szállítás esetén raktárunkból az alábbi csomagolási költségeket számítjuk fel: System 22 és 28 (Basic / Professional 750 / Professional Extreme 8.7 / Professional Extreme 8.8) 80 € - 170 €, System 16 (Basic / Professional 750 / Professional Extreme 8.7) 75 € - 170 €. Saját szállítás csak megfelelő műszaki állapotú tehergépjárművel történhet. Ha a tehergépjármű műszaki állapota nem megfelelő, a gyártó megtagadhatja a felrakodást. Ez esetben minden felmerülő költség vevőt terheli. Kérjük vegye figyelembe, hogy ha több teherautó érkezik egy időben rakodásra, előfordulhat, hogy várakoznia kell. Minimális rendelési mennyiség: 50 €. A műszaki adatok változásának a jogát fenntartjuk. Az Oberrotmarshausenben lévő raktárunkból. Viszonteladás joga fenntartva. Az Általános Szállítási Feltételeink érvényesek. Az árváltozásokért és nyomtatási hibákért nem vállalunk felelősséget.

Minden szöveg, kép és terv a Bernd Siegmund GmbH szellemi tulajdona. A Flyer kiadvány sem részben, sem egészben nem másolható vagy kiadható sem digitális sem analóg formában a Bernd Siegmund GmbH előzetes írásos engedélye nélkül. Ennek be nem tartása jogi következményekkel jár.
© 2023 Bernd Siegmund GmbH

siegmund

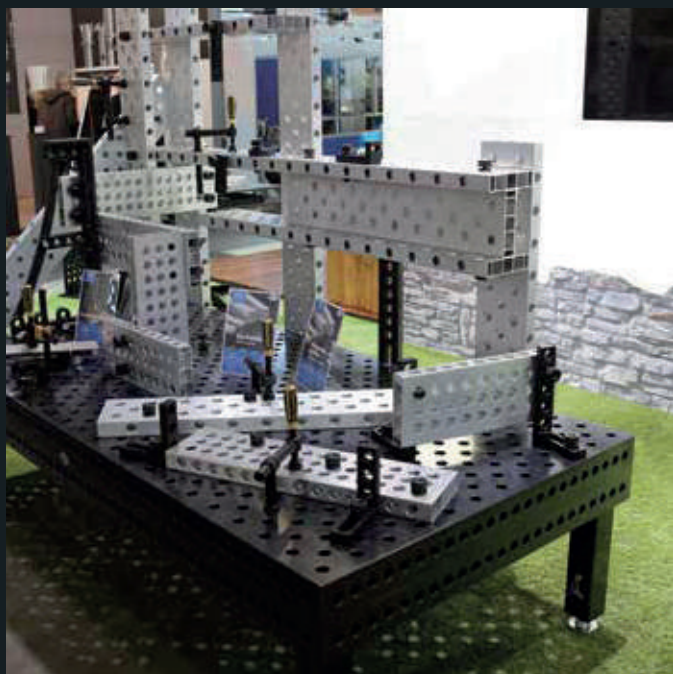

Szeretettel meghívjuk standunkra egy kis harapnivalóra.



Ön itt megtalálja
a vásárnaptárt:

www.siegmund.com/F-exhibition

GYÁRTÓ:

Bernd Siegmund GmbH
Landsberger Str. 180
86507 Oberottmarshausen
Németország (Bajorország)
Tel. (0049) 0 82 03 / 96 07 - 0
Fax (0049) 0 82 03 / 96 07 - 33
E-Mail: info@siegmund.com
www.siegmund.com

ÖN KERESKEDŐJE:

Weldmatic KFT.
2310 Szigetszentmiklós
Bercsényi u.1/C.
Tel. (0036) 24 444 444
E-Mail:
info@weldmatic.hu
www.weldmatic.hu

■ További termékinformációt nem szeretnék